

**VELUX®**

# Megoldások lapostetőkre

Új, bővített termékpaletta

Érvényes 2022. április 4-től



**MENTSE MEG A TERMÉSZETET!  
HASZNÁLJA A TERMÉKISMERTETŐ  
ELEKTRONIKUS VERZIÓJÁT!**



Új generáció

# Lássa otthonát új fényben!

Alakítsa át otthonát, és engedje be a természetes fény varázsát a VELUX felülvilágítók új generációjával olyan területekre is, ahová korábban nem lett volna lehetséges!

A felülvilágítók esztétikus, minimalista kialakítása harmonikusan belesimul a modern lakásbelsőbe, akár 52%-kal több természetes fényt biztosítva.\*  
És amit Ön lát? Csak üveg és az égbolt.

\* A természetes fényvel megvilágított terület nagysága a CFP/CVP 6060-nal összehasonlítva.

Új generáció

# Egyetlen dolgot változtattunk meg.

## Mindent.

A VELUX felülvilágítók új generációját egyedi kialakítású, több természetes fényt, élvonalbeli formatervezést és kiemelkedő beltéri kényelmet biztosító termékek alkotják.

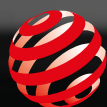

reddot winner 2021



Akár 52%-kal több természetes fény, a rendkívül karcsú tokprofilnak köszönhetően.

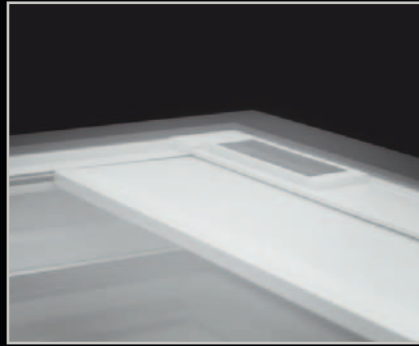

Mindegyik termék kombinálható hővédő rolóval vagy fényzáró rolóval, tovább emelve a kényelmi szintet.



Egyszerű beépítés, az előfúrt lyukaknak köszönhetően.



• **A peremtől peremig futó**, edzett üvegtáblákat nagy igénybevételnek ellenálló tömítés tartja a helyén, hogy stabilitásuk miatt ne kelljen aggódnia.

• A hővédő vagy fényzáró rolók diszkrétén beépíthetők az alapegységbe, és így **zökkenőmentesen belesimulnak** a termék formatervezésébe.

• A vékony, láthatatlan ablakszárnyat a **maximális fénybocsátás** és a **szép megjelenés** érdekében rejtetten alakították ki.

• Fehér poliuretán keret famaggal, a **kiemelkedő tartósságért** és megbízhatóságért.

• ThermoTechnology™ EPS hőszigetelő anyag a **kiemelkedő energiateljesítményért**.

• Az üvegezés a szerkezetben alacsonyan, a csatlakozó bemaráson túlnyúlóan helyezkedik el, a **megnövelt energiateljesítmény** érdekében.

• Az ablakkeret a lehető legkisebb méretű, hogy **esztétikus belsőépítészeti elemként** a lehető **legtöbb természetes fényt** bocsássa be.

Új generáció

# Ez a felülvilágítók jövője

A VELUX felülvilágítók új generációjával magasabbra emeljük a lécezt a felülvilágító ablakok alkalmazási lehetőségeinek terén. Új és egyedi felépítésének köszönhetően a felülvilágító-termékcsalád elemei minden korábbi megoldásnál több természetes fényt bocsájtanak be, úgy kint a tetőn, mint bent elegáns, minimalista, peremtől peremig futó üvegezéssel, hogy az üvegen és az égbolton kívül ne látsszon semmi.

Ez nem pusztán egy új felülvilágító ablak,  
– ez a felülvilágító ablakok jövője.



reddot winner 2021



#### **Maximális természetesfény-bebocsátás**

Az új kialakításnak köszönhetően akár 52%-kal több természetes fényt biztosít\*.

#### **Élvonalbeli formaterv**

Estétikus, minimalista, a modern lakásbelsőkhöz harmonikusan illeszkedő formaterv. Nézzon fel, és amit lát, az csak üveg és az égbolt.

#### **Kiemelkedő beltéri kényelem**

Két- és háromrétegű üvegezéssel a kiváló energiateljesítményért. Fényzáró vagy hővédő rolóval kombinálható az elsötétítéshez vagy a hővédelemhez, a VELUX ACTIVE with NETATMO hozzáadásával pedig egészségesebb beltéri klíma alakítható ki.

\* Természetes fényvel megvilágított terület.  
A CFP/CVP 6060 típusúval összehasonlítva

# A teljes termékválaszték

Felülvilágító ablakok teljes választékát kínáljuk, minden igényt kielégítve. Az innovatív íves és síküvegezésű felülvilágító ablakoktól a hagyományos kupoláig a VELUX felülvilágítóablak-család mindenki számára kielégítő megoldást kínál.

Lapostetős felülvilágítók

ÚJ



## Kupola

Üvegezés nélkül. Életvitelszerűen nem lakott helyiségekhez és épületekhez

Természetes fénnel megvilágított területnagyság az alapváltozatban

Az alapváltozatnak megfelelő energiateljesítmény

(Az ár 100×100 cm méretre vonatkozik)

**Bruttó 155 500 Ft-tól**

További információk a 10. oldalon találhatóak. →



## Kupola üvegezással

Korszerű kupolamegoldás.

Jó természetes fénnel megvilágított terület

Jó energiateljesítmény

Klasszikus kialakítás

Jó hangcsillapítás

(Az ár 100×100 cm méretre vonatkozik)

**Bruttó 192 100 Ft-tól**

További információk a 12. oldalon találhatóak. →

ÚJ

Új generáció



reddot winner 2021



## Síküvegezésű felülvilágító

Természetes fény és esztétikus formatervezés.

Természetes fénnel megvilágított maximális terület

Kiváló energiateljesítmény

Élvonalbeli formaterv

Kiváló hangcsillapítás

(Az ár 100×100 cm méretre vonatkozik)

**Bruttó 320 200 Ft-tól**

További információk a 14. oldalon találhatóak. →

ÚJ

Új generáció

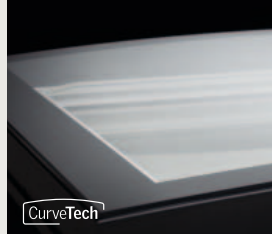

CurveTech

## Íves üvegezésű felülvilágító

Csúcsteljesítmény a CurveTech technológiával.

Természetes fénnel megvilágított maximális terület

Kiváló energiateljesítmény

Élvonalbeli formaterv

Kiváló hangcsillapítás

Tiszta kilátás és vízvezetés a CurveTech technológiával

(Az ár 100×100 cm méretre vonatkozik)

**Bruttó 385 100 Ft-tól**

További információk a 16. oldalon találhatóak. →

Különleges funkciójú felülvilágító ablakok



## Füstelvezető kupola üvegezással

Füstelvezető kettős hőszigetelő üvegezással, biztosítva az épület használóinak kényelmét.

További információk a 20. oldalon találhatóak. →



## Tetőkibúvó kupola üvegezással

Tetőkibúvó kettős hőszigetelő üvegezással. A könnyű kibúváshoz akár 60°-ban nyitható, és kiváló zajcsökkentést biztosít.

További információk a 20. oldalon találhatóak. →





**Felülvilágító  
ablakok  
specifikációi**



**Kupola**

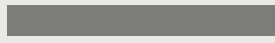

**Kupola  
üvegezéssel**

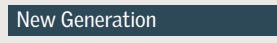

**Síküvegezésű  
felülvilágító ablak**

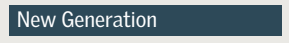

**Íves üvegezésű  
felülvilágító ablak**

Alkalmazási területek 	Nem lakás célú helyiségek és épületek. Például tárolók, garázsok, raktárak, ipari épülete.	Otthonok és fűtött helyiségek	Otthonok és fűtött helyiségek	Otthonok és fűtött helyiségek
Tető hajlásszöge 	0-15°	0-15°	2-15°	0-15°
Kialakítás 	2- vagy 3-rétegű opál kupola 64% nappali fényelvezetés* - - -	Akril vagy polikarbonát kupola 70% nappali fényelvezetés* - - Beépített motor a tokba rejtve -	Sík üveg felsőrész 88% nappali fényelvezetés* Széltől szélíg éró sík üvegezés Beépített motor a tokba rejtve Diszkrét elhelyezhető árnyékolók -	Íves üveg 88% nappali fényelvezetés* Széltől szélíg éró íves üvegezés Beépített motor a tokba rejtve Diszkrét elhelyezhető árnyékolók CurveTech technológia – jobb kilátás, a víz nem gyűlik fel a külső felületen
Teljesítmény 	Többhjú akril/polikarbonát opál kupola 2- vagy 3-rétegű (hőszigetelő üvegezés nélkül) - U-érték: 1,7 W/(m <sup>2</sup> K)** Terület: 2,6 m <sup>2</sup> ** Hangszigetelés: 20 dB -	Kupola és 2-rétegű hőszigetelő üvegezés  Hőszigetelő üvegegység belső rétegelt üveggel (P4A) U-érték: 0,80 W/(m <sup>2</sup> K)** Terület: 3,4 m <sup>2</sup> ** Hangszigetelés: 36 dB Alapkitelben betörésbiztos***	Sík üveg és 2- vagy 3-rétegű hőszigetelő üvegezés  Hőszigetelő üvegegység belső rétegelt üveggel (P4A) U-érték: 0,75 W/(m <sup>2</sup> K)** Terület: 4,1 m <sup>2</sup> ** Hangszigetelés: 39 dB Alapkitelben betörésbiztos****	Íves üveg és 2- vagy 3-rétegű hőszigetelő üvegezés  Hőszigetelő üvegegység belső rétegelt üveggel (P4A) U-érték: 0,65 W/(m <sup>2</sup> K)** Terület: 4,4 m <sup>2</sup> ** Hangszigetelés: 39 dB Alapkitelben betörésbiztos****
Működtetés 	Fix változat Kézi változat Elektromos változat	Fix változat Kézi változat Elektromos változat	Fix változat Elektromos változat	Fix változat Elektromos változat
Intelligens otthon és érzékelők 	- - - -	VELUX ACTIVE-kompatibilis Előre beépített esőérzékelő alapfelszereltségben Előre bekötött falikapcsoló Integrált motor	VELUX ACTIVE-kompatibilis Előre beépített esőérzékelő alapfelszereltségben Előre bekötött falikapcsoló Integrált motor	VELUX ACTIVE-kompatibilis Előre beépített esőérzékelő alapfelszereltségben Előre bekötött falikapcsoló Integrált motor
Hővédelem és a természetes fény szabályozása 	- - -	Hővédő roló (napelemes működtetésű)  Fénytompító és fényzáró rolók (elektromos/napelemes működtetésű)  Rolós szűnyogháló (kézi működtetésű, tisztítható, levehető)	Hővédő roló (napelemes működtetésű) – optimalizált, diszkrét elhelyezés  Fényzáró roló (napelemes működtetésű) – optimalizált, diszkrét elhelyezés  Rolós szűnyogháló (kézi működtetésű, tisztítható, levehető)	Hővédő roló (napelemes működtetésű) – optimalizált, diszkrét elhelyezés  Fényzáró roló (napelemes működtetésű) – optimalizált, diszkrét elhelyezés  Rolós szűnyogháló (kézi működtetésű, tisztítható, levehető)

\* A természetes fényrel megvilágított terület az EAD 220062-00-0401 módszer szerint van meghatározva (CE jelölés). A közölt szám adatok 100 x 100 cm-es mérethez vonatkoznak.

\*\* Az U-érték és a terület fel van tüntetve, és a kétrétegű kupolás (kupolás) változatok, a Q kétrétegű üvegezésű Q változat (kupola üvegezéssel) és a kétrétegű üvegezés (sík és íves üvegezés) esetében rögzítve van. Az U-értékeket és a területeket 120 x 120 cm-es ablakmérethez, 30 cm-es keretmagasságra számítják, az EN 1873:2014+A1:2016 szabványban ismertetett módszernek megfelelően.

\*\*\* Q-változat

\*\*\*\*Megfelel az EU 2. osztályú betörésvédelmi jogi előírásainak.



0°-15°



ÚJ



0°-15°

## Kupola

Üvegezés nélkül.  
Életvitelszerűen nem lakott helyiségekhez és épületekhez

Az alapfelszereltségű változatnak megfelelő természetes fényrel megvilágított területnagyság

Az alapfelszereltségű változatnak megfelelő energiahatékonyság

A VELUX kupola egyszerű kupolamegoldást kínál életvitelszerűen nem lakott helyiségekhez és épületekhez, például raktárakhoz, garázsokhoz, szerszámkamrákhoz vagy ipari épületekhez. Fix vagy szellőztethető változatban, két- vagy 3-rétegű kupolaburkolattal kapható.

A kupola a természetes fényt a tetőn keresztül bocsátja be, és csak átlátszatlan kivitelben kapható, amely kevesebb tisztítást és gondozást igényel, ugyanakkora beltéri munkához optimális, szórt természetes fényt biztosít. A fix változat akár utólag is kiegészíthető motorral és szellőztethető kerettel, hogy szellőztetési lehetőséget biztosítson. Kiegészítő biztonsági elemként átesésvédő ráccsal is kapható.

Ehhez a termékhez rolók nem kaphatók.

### Kupolaburkolat (ISJ)

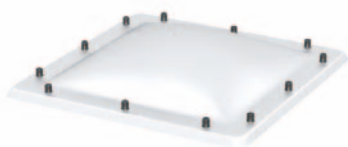

Az átlátszatlan felület szórt fényt biztosít, javítva a munkához szükséges fény minőségét.

2- és 3-rétegű, akril vagy polikarbonát kupolaburkolattal.

### Fix alapegység (CFJ)



A PVC alapegység felépítése biztosítja az alapvető hőszigetelést.

A tetőillesztés magassága 15 és 30 cm között választható.

Utólag szerelhető motorral, a szellőzési funkció kiépítéséhez.

### Elektromosan szellőztethető alapegység (CVJ)

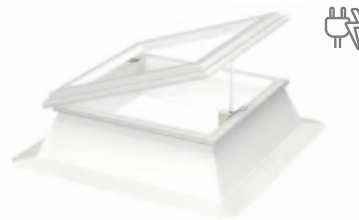

Az elektromos működtetésű keret egyetlen gombnyomásra friss levegőt bocsát be. A hálózati áramellátásba köthető.

A PVC alapegység felépítése biztosítja az alapvető hőszigetelést.

A tetőillesztés magassága 15 és 30 cm között választható.

### Cserekészlet elektromos szellőzéshez (ZCJ 1210)



Ezzel a cserekészlettel a fix kupola szellőztethetővé alakítható. A cserekerettel kombinálva más gyártók kupolái is elektromos, szellőztethető kupolákká alakíthatók.

### Cserekészlet kézi működtetésű szellőzés (ZCJ 1112)

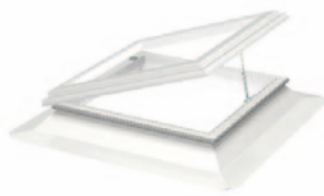

Ezzel a cserekészlettel a fix kupola szellőztethetővé alakítható. A cserekerettel kombinálva más gyártók kupolái is kézi működtetésű, szellőztethető kupolákká alakíthatók át.

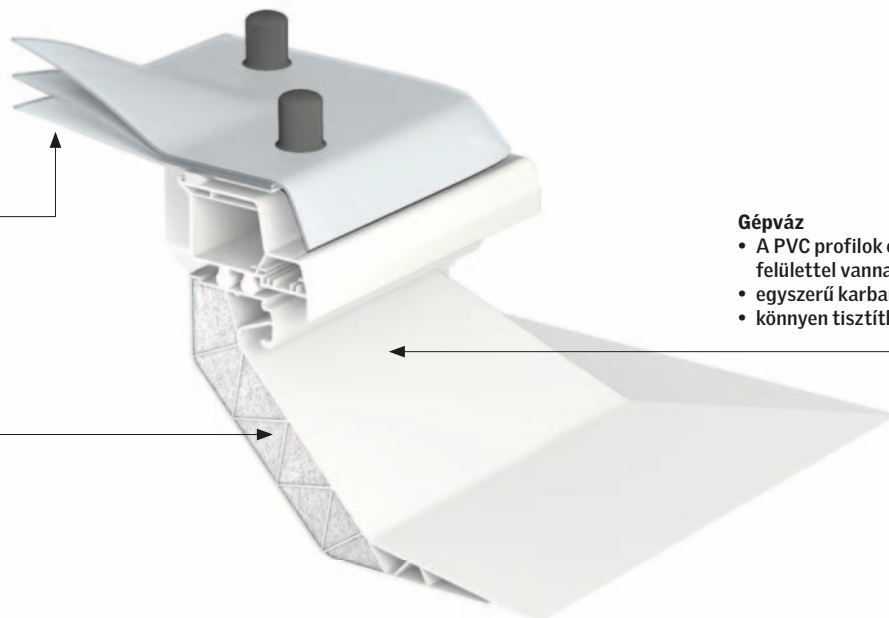

#### Kupola

- 2- vagy 3-rétegű kupola
- akril vagy polikarbonát
- átlátszatlan

#### Szigetelés

- polisztirollal töltött tok a kitűnő szigetelésért

#### Gépváz

- A PVC profilok elegáns, sima felülettel vannak kiképezve.
- egyszerű karbantartás
- könnyen tisztítható

méretek

60×60

80×80

90×60

90×90

100×100

120×90

120×120

150×100

150×150

200×100\*

\* csak 15 cm-es kerethez  
A nyílás mérete megegyezik a felülvilágító ablakéval



## Haladó kupolamegoldás (üvegezéssel)

Jó természetes fényvel  
megvilágított terület

Jó energiahatékonyság

Klasszikus kialakítás

Jó hangcsillapítás



## Kupola üvegezéssel

Az üvegezett VELUX kupola egy továbbfejlesztett kupolamegoldás 0–15° tetőhajlásszögű beépítéshez. Ez a termék hatékonyan engedi be a természetes fényt a lapostetőn keresztül, az energiahatékonyság és a kényelmi szint lerontása nélkül, fényzáró és hővédő termékekkel kombinálva.

A szigetelt alapegység integrált, kétrétegű hőszigetelő üvegezéssel rendelkezik, ezáltal egyrészt hatékonyan csökkentve az energiafogyasztást, másrészt tompítva az eső, a jégeső és egyéb külső jelenségek zaját. A felső egység anyaga akril vagy polikarbonát, és készülhet átlátszó vagy átlátszatlan kivitelben.

### Átlátszó kupola (ISD)

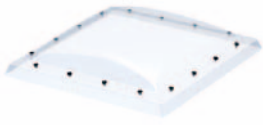

Az átlátszatlan felület tiszta kilátást és jó természetesfény-áteresztést biztosít.

### Átlátszatlan kupola (ISD)

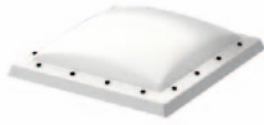

Az átlátszatlan felület természetes fényt és nagyobb fokú diszkréciót biztosít.

### Fix alapegység (CFP)

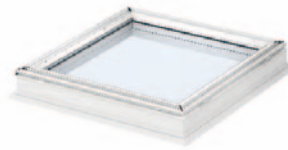

A PVC alapegység felépítése biztosítja az jó hőszigetelést. 2-rétegű üvegezéssel kapható. Laminált, hőszigetelt üveg a jobb biztonságért.

### Elektromosan szellőztethető alapegység (CVP)

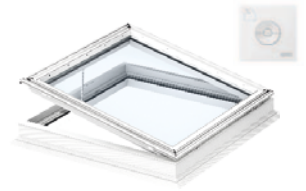

Az elektromos működtetésű keret egyetlen gombnyomásra friss levegőt bocsát be. Előre beépített esőérzékelő PVC szerkezetű alapegység. 2-rétegű üvegezéssel kapható. Laminált, hőszigetelt üveg a jobb biztonságért.

### Kupola

- akril vagy polikarbonát
- átlátszó vagy átlátszatlan
- kiváló esőzajcsökkentés

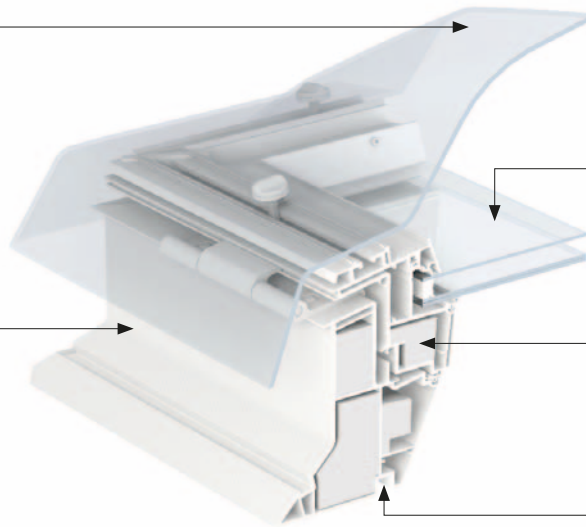

### Hőszigetelt üvegezésű egység

- 2-rétegű üvegezés a jobb energiateljesítményért
- U-értéke: 0,8 W/m<sup>2</sup>K

### Szigetelés

- Speciális ThermoTechnology™ kialakítás

### Gépváz

- A PVC profilok elegáns, sima felülettel vannak kiképezve
- egyszerű karbantartás
- könnyen tisztítható

### Csatlakozó bemarás

- egyedi csatlakozó bemarás a belső burkolat precíz kialakításához

méretek

60×60

80×80

90×60

90×90

100×100

120×90

120×120

150×100

150×150

A nyílás mérete megegyezik a felülvilágító ablakéval.

### Kényelmi kiegészítő termékek



Hővédő roló

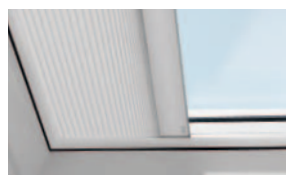

Fényzáró dupla pliszé



Fényáteresztő pliszé



Kompatibilis a VELUX ACTIVE és APP Control intelligens otthoni távműködtető egységekkel



A beépítési tartozékokról és rolókról további információk az xxx. oldalon található.



red dot winner 2021



Új generáció

## Síkűvegezésű felülvilágító ablak

Felülvilágító-családunk egyes elemei, így a VELUX síkűvegezésű felülvilágító ablakok a természetes fény varázsát juttatják otthonába. Az elegáns, peremtől peremig futó üvegezés síklapú, egyenes vonalvezetésével szinte eggyé válik a tetővel.

Egyedi, karcsú keretű, rejtett ablakszárnyú kialakítása révén a lehető legtöbb természetes fényt bocsátja be, miközben még rolóval felszerelve is rendkívül esztétikus beltéri megjelenéssel rendelkezik. A rolók diszkréten az alapegységbe vannak építve, az alsó és a külső ablaktábla közé, nem korlátozva a természetes fény bejutását, nem rontva le a formatervezés megjelenését, és nem szűkítve a kilátást az égboltra.

A síkűvegezésű felülvilágító ablak két- vagy háromrétegű üvegezéssel kapható, energiateljesítménye kitűnő, valamint kiválóan csökkenti az esőt, a jégesőt és a beszűrődő forgalom zajhatásait.



### Természetes fény és esztétikus formatervezés

Természetes fényvel megvilágított maximális terület

Kiváló energiateljesítmény

Élvonalbeli formaterv

Kiváló hangcsillapítás

**Síküveg felsőrész**  
(ISU 2093)



Elegáns megoldás a 2-15°-os tetőhajlásszög-tartományban.

Peremtől peremig futó üvegezés sík felülettel.

**Fix alapegység**  
(CFU)

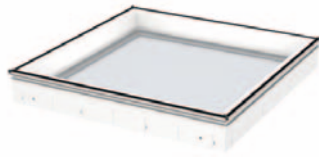

Egyedi ablakszerkezet karcsú kerettel és rejtett ablakszárnyal.

A tartós, fehér poliuretán karbantartást nem igénylő felületet biztosít.

Két- és háromrétegű üvegezéssel a kiváló energiateljesítményért és zajcsökkentésért.

Laminált, hőszigetelt üveg a jobb biztonságért.

**Elektromosan szellőztethető alapegység (CVU)**

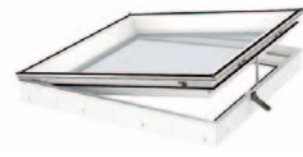

Az elektromos működtetésű, szellőztethető felüvilágító egyetlen gombnyomásra optimális szellőzést biztosít.

Előre beépített esőérzékelő.

Egyedi ablakszerkezet karcsú kerettel és nem látható ablakszárnyal.

Tartós, fehér poliuretán keret famaggal.

Két- és háromrétegű üvegezéssel a kiváló energiateljesítményért és zajcsökkentésért.

Laminált, hőszigetelt üveg a jobb biztonságért.

**Síküveg**

- peremtől peremig futó üvegezés
- tömítőanyaggal rögzített, edzett külső üveg
- CE jelöléssel ellátott szerkezeti üvegezés (a felső egység rögzítése mechanikai elemek nélkül történik)

**Gépváz**

- karcsú és elegáns poliuretán keret famaggal
- maximális természetesfény-bebocsátás és elegáns forma, extra tartósság és hőstabilitás

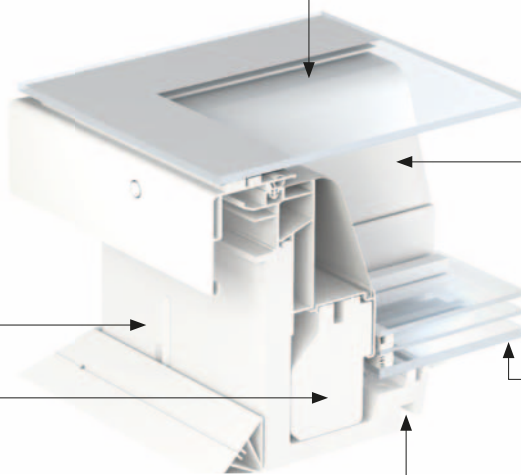

**Ablakszárny**

- nem látható, vékony, üvegszálás ablakszárny
- maximális természetesfény-bebocsátás és elegáns forma

**Hőszigetelő üvegezés**

- Két- vagy háromrétegű üvegezés
- $U_{rc, ref300}$  0,65/0,55 W/m<sup>2</sup>K
- a szerkezetben alacsonyan elhelyezve a maximális természetesfény-bebocsátásért és energiateljesítményért

**Szigetelés**

- speciális ThermoTechnology™ kialakítás

**Csatlakozó bemarás**

- egyedi csatlakozó bemarás a belső burkolat precíz kialakításához

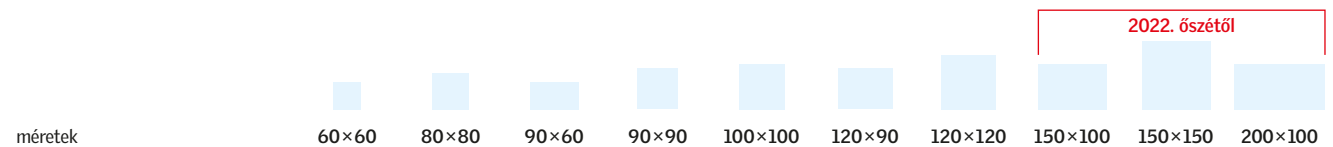

A nyílás mérete megegyezik a felüvilágító ablakéval.

**Kényelmi kiegészítő termékek**



Hővédő roló



Fényzáró dupla pliszé

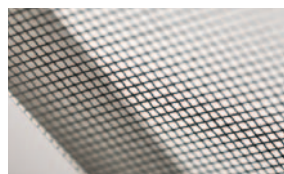

Fényáteresztő pliszé



Kompatibilis a VELUX ACTIVE és APP Control intelligens otthoni távműködtető egységekkel



A beépítési tartozékokról és rolókról további információk az xxx. oldalon található.

\* Megfelel az EU 2. osztályú betörésvédelmi jogi előírásainak.



0°-15°

Új generáció

## Íves üvegezésű felülvilágító ablak

Felülvilágító-családunk egyes elemei, így a VELUX íves üvegezésű felülvilágító ablakok forradalmian új formatervezéssel érkeznek. Az egyedi, íves kialakítású üveg felsőrésznek köszönhetően az esővíz könnyen lefolyik a felületről, még 0°-os tetőhajlásszög mellett is. Emellett szemet gyönyörködtető megjelenésével modern hatást kölcsönöz otthona tetejének.

Egyedi, karcsú keretű, rejtett ablakszárnyú kialakítása révén a lehető legtöbb természetes fényt bocsátja be, miközben még rolóval felszerelve is rendkívül esztétikus beltéri megjelenéssel rendelkezik. A rolók diszkréten az alapegységbe vannak építve, az alsó és a külső ablaktábla közé, nem korlátozva a természetes fény bejutását, nem rontva le a formatervezés megjelenését, és nem szűkítve a kilátást az égboltra.

Az íves üvegezésű felülvilágító ablak két- vagy háromrétegű üvegezéssel kapható, energiateljesítménye kitűnő, valamint kiválóan csökkenti az eső, a jégeső és a beszűrődő forgalom zajhatásait.

### Csúcsteljesítmény a CurveTech technológiával

Természetes fényvel megvilágított maximális terület

Kiváló energiateljesítmény

Élvonalbeli formaterv

Kiváló hangcsillapítás

Tiszta kilátás és vízvezetés a CurveTech technológiával

CurveTech



## Íves üveg felsőrész (ISU 1093)

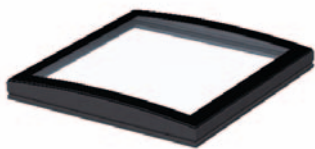

Prémium minőségű megoldás a 0–15°-os tetőhajlásszögű házak tulajdonosainak.

Tiszta kilátás és vízvezetés a CurveTech technológiával.

Tömítőanyaggal rögzített edzett üveg.

Nagyobb szél- és hóteher, valamint jégeső-ellenállás.

## Fix alapegység (CFU)

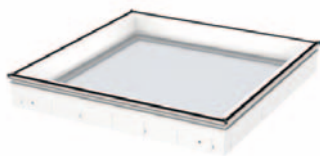

Egyedi ablakszerkezet karcsú kerettel és rejtett ablakszárnyal.

A tartós, fehér poliuretán karbantartást nem igénylő felületet biztosít.

Két- és háromrétegű üvegezéssel a kiváló energiateljesítményért és zajcsökkentésért.

Laminált, hőszigetelt üveg a jobb biztonságért.

## Elektromosan szellőztethető alapegység (CVU)

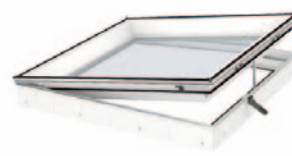

Az elektromos működtetésű, szellőztethető felüvilágító egyetlen gombnyomásra optimális szellőzést biztosít.

Előre beépített esőérzékelő.

Egyedi ablakszerkezet karcsú kerettel és nem látható ablakszárnyal.

Tartós, fehér poliuretán keret faggal.

Két- és háromrétegű üvegezéssel a kiváló energiahatékonyaságért és zajcsökkentésért.

Laminált, hőszigetelt üveg a jobb biztonságért.

### Íves üveg

- peremtől peremig futó üvegezés
- tömítőanyaggal rögzített, edzett külső üveg
- CE jelöléssel ellátott szerkezeti üvegezés (a felső egység rögzítése mechanikai elemek nélkül történik)

### Gépváz

- karcsú és elegáns poliuretán keret faggal
- maximális természetesfény-bebocsátás és elegáns forma, extra tartósság és hőstabilitás

### Szigetelés

- speciális ThermoTechnology™ kialakítás

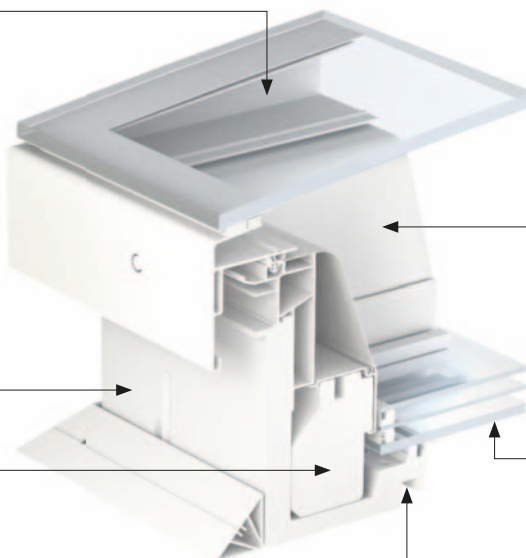

### Ablakszárny

- nem látható, vékony, üvegszálás ablakszárny
- maximális természetesfény-bebocsátás és elegáns forma

### Hőszigetelő üvegezés

- Két- vagy háromrétegű üvegezés
- $U_{r, \text{ref}300}$  0,65/0,55 W/m<sup>2</sup>K
- a szerkezetben alacsonyan elhelyezve a maximális természetesfény-bebocsátásért és energiateljesítményért

### Csatlakozó bemarás

- egyedi csatlakozó bemarás a belső burkolat precíz kialakításához

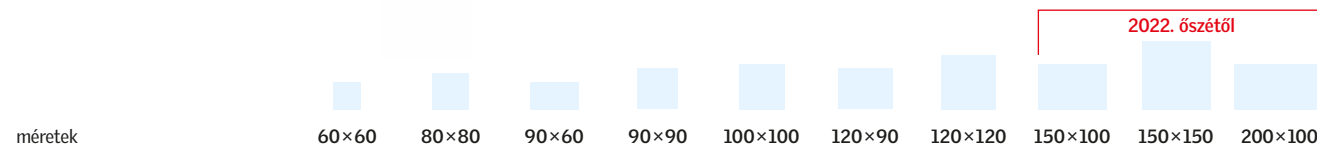

A nyílás mérete megegyezik a felüvilágító ablakéval.

## Kényelmi kiegészítő termékek



Hővédő roló



Fényzáró dupla pliszé



Fényáteresztő pliszé



Kompatibilis a VELUX ACTIVE és APP Control intelligens otthoni távműködtető egységekkel



A beépítési tartozékokról és rolókról további információk az xxx. oldalon található.

# Hővédelem és a természetes fény szabályozása

## Íves és síküvegezésű felülvilágítókhoz

### Új generáció



Optimalizált,  
diszkrét  
elhelyezés!

#### Hővédő roló

Csökkenti a passzív melegedést (MSU)



Diszkrét, az ablakba épített kivitelezés, a még tökéletesebb lakásbelsőért.

Tompítja a természetes fényt, és árnyalja a közvetlen, vakító fényt.

Védi a helyiséget a sugárzó napfény forrásától.

Teljes diszkréciót biztosít.

Az áttetsző, napenergiával működő hővédő roló csökkenti a passzív melegedést, és a nap sugárzását szórt fényre alakítva hűvös, kényelmes hőmérsékletet biztosít a helyiségben.

A távműködtetéshez szükséges, előre bekötött falikapcsoló a rolóba van építve.

Szúnyoghálóval kombinálható (fényzáró rolóval nem kombinálható)

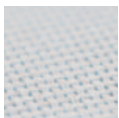

5070

### Új generáció



Optimalizált,  
diszkrét  
elhelyezés!

#### Fényzáró roló

Zavartalan alvás éjjel-nappal (DSU)



Diszkrét, az ablakba épített kivitelezés, a még tökéletesebb lakásbelsőért.

99,9%-os sötétítés

Ideális választás hálószobákba és médiahelyiségekbe.

Zárja ki a külső fényt a jó éjszakai alváshoz vagy egy frissítő nappali szunyókáláshoz! A fényzáró rolókkal a nap bármely szakában tökéletesen elsötétítheti a helyiséget. Ideális választás hálószobákba és egyéb helyiségekbe, ahol teljes elsötétítésre van szükség.

A távműködtetéshez szükséges, előre bekötött falikapcsoló a rolóba van építve.

Szúnyoghálóval kombinálható (hővédő rolóval nem kombinálható).

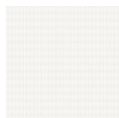

4550

### Új generáció

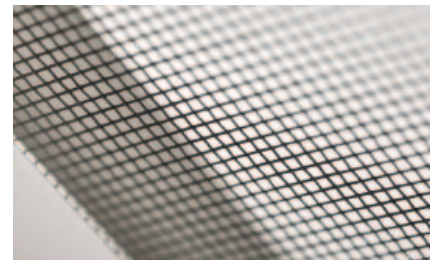

#### Szúnyogháló

Friss levegő rovarok behatolása nélkül (ZIU)



100%-os védelem a rovarok ellen.

Tartós, átlátszó hálósövet, amely nem akadályozza a kilátást.

Szélálló szövet a hosszú élettartam érdekében.

Élvezze a friss, rovaroktól mentes levegőt! A szúnyoghálóknak köszönhetően anélkül élvezheti kilátást és a friss levegőt, hogy tartania kellene a rovarok bejutásától. A szúnyogháló korszerű, fehér kivitelben kapható. Könnyen, egy személy által beépíthető, és tisztításhoz eltávolítható. Hővédő rolóval vagy fényzáró rolóval kombinálható.

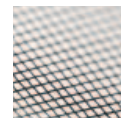

0000



A hővédő roló és a fényzáró roló a tetőablakon belül helyezkedik el, ezért a lehető legkényelmesebben, a beépítési folyamat során szerelhető.

## Üvegezéssel szerelt kupolához



### Hővédő roló

Csökkenti a passzív melegedést (MSG)  

Tompítja a természetes fényt, és árnyalja a közvetlen, vakító fényt.

Védi a helyiséget a sugárzó napfény forrásától.

Teljes diszkréciót biztosít.

Az áttetsző hővédő roló az alapegység és a felső egység között helyezkedik el, és kiszűri az erős napsugárzást, hogy az ne forrósítsa fel az alatta lévő helyiséget.

Kellemes szinten tartja a beltéri hőmérsékletet, hatékony hővédelem mellett.

A napelemes működtetésű hővédő roló kívülről könnyen felszerelhető.



A távműködtetéshez szükséges, előre bekötött falikapcsoló a rolóba van építve.

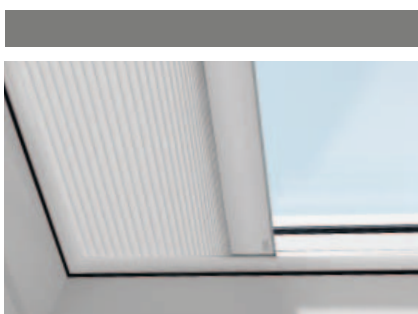

6090



### Fényzáró dupla pliszé

Védelmet nyújt a hideg ellen (FSK/FMK)  

Teljes sötétítés.

A kellemes hőérzet fokozása.

Teljes diszkréciót biztosít.

A dekoratív fényzáró dupla pliszé kettős, hullámosított elsötétítő szövetrel gondoskodik a helyiség elsötétítéséről. A szövetben rejtett zsinórok futnak, és a szövetrétegek között alumínium bevonattal van ellátva, ami javítja a szigetelő képességet, és növeli a beltéri kényelmet.

A távirányítású, elektromos (FMK) vagy napenergiával működő (FSK) roló kétféle színben kapható.

A távműködtetéshez szükséges, előre bekötött falikapcsoló a rolóba van építve.



1045 1047

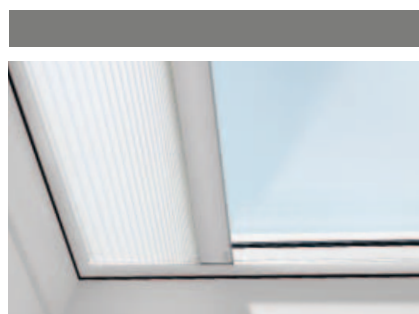

### Fényáteresztő pliszé

Szórt fényű világítás (FMG) 

Szórt természetes fényű, szabályozható világítás.

Teljes diszkréciót biztosít.

Az áttetsző fényáteresztő pliszé finoman szűri meg a természetes fényt, klasszikus, dekoratív megoldást kínálva. A három színben kapható szövet megszórja a bejövő fényt, kellemes környezetet biztosítva, a közvetlen, vakító fénysugarak kényelmetlensége nélkül.

A roló távműködtetésű.

A távműködtetéshez szükséges, előre bekötött falikapcsoló a rolóba van építve.



1016 1259

Kompatibilis a VELUX ACTIVE és APP Control intelligens otthoni távműködtető egységekkel

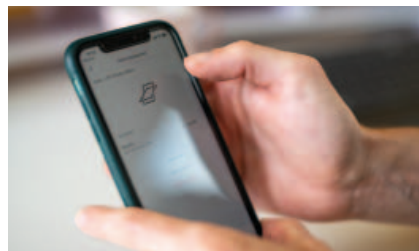



Még több inspiráció:  
[www.velux.hu](http://www.velux.hu)

**Családi hotel Amarin, Rovinj, Horvátország**

Építész: Studio up  
Fényképész: Robert Les





# Speciális funkció

Lapostetős felülvilágítók

A VELUX speciális felülvilágító ablakok választékát kínálja, amelyeket úgy tervezték, hogy adott építésügyi előírásoknak, jogszabályoknak és követelményeknek feleljenek meg. Ezek az ablakok további tetőkibúvókat vagy füstelvezetőket biztosítanak ott, ahol ezekre szükség van.



## Tetőkibúvó kupola üvegezéssel

A VELUX üvegezett tetőkibúvó egy kézi kibúvó funkcióval, kétrétegű hőszigetelő üvegezéssel, valamint polikarbonát vagy akril (átlátszó vagy átlátszatlan) kupolával rendelkező felülvilágító ablak. A felső egység akár 60°-ban nyitható a könnyű kibúváshoz, és kiváló zajcsökkentést biztosít.

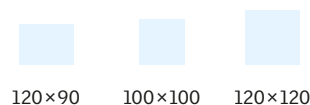

120×90

100×100

120×120

### Tetőkibúvó üvegezéssel (CXP)



0°-15°

A kézi működtetésű CXP tetőkibúvó ablak extra szélesre nyílik, hogy könnyű kijutást biztosítson a tetőre. Egy laminált belső üvegfelület megakadályozza, hogy törés esetén az üveg szilánkokra törjön. Akril és polikarbonát kupolával kapható.

A kézi működtetésű CXP tetőkibúvó ablak extra szélesre nyílik, hogy könnyű kijutást biztosítson a tetőre. Egy laminált belső üvegfelület megakadályozza, hogy törés esetén az üveg szilánkokra törjön. A tetőkibúvó ablak megfelel valamennyi vonatkozó EU jogszabály követelményeinek.



## Füstelvezető kupola üvegezéssel

A VELUX üvegezett lapostetős füstelvezetőt úgy tervezték, hogy megfeleljen a biztonsági követelményeknek, miközben biztosítja az épület használóinak kényelmét. Tűz esetén az ablak automatikusan kinyílik, hogy a füst és egyéb ártalmas gázok kijuthassanak az épületből. Az ablak komfort szellőzés funkcióval is rendelkezik.

A füstelvezető rendszerekről további információk itt találhatóak: [www.velux.xxxx](http://www.velux.xxxx)



100×100

120×120

### Füstelvezető üvegezéssel (CSP)



0°-15°



#### KFX 210 vezérlőrendszer

Vezérlőrendszer, amely tartalmazza az integrált tűzjelzővel és szellőzés kapcsolóval, egy további, különálló tűzjelző kapcsolóval (KFK 100) és füstérzékelővel (KFA 100) szerelt vezérlőegységet (KFC 210/220).



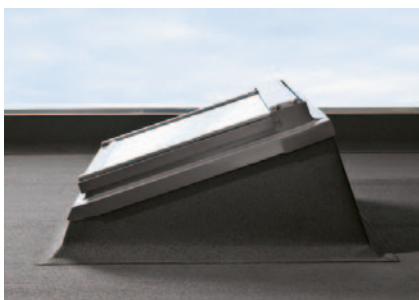









## Lapostetős felüvilágító rendszer

A VELUX tetőtéri ablak az eredeti VELUX burkolókeret-megoldásokkal gyakorlatilag bármilyen tetőfedő anyagba beépíthető. Burkolókereteinket kifejezetten az egyes tetőtéri ablakok pontos méretéhez és

alakjához terveztük, a tökéletes, vízzáró illeszkedés érdekében. Ezenkívül a burkolókeretek segítségével akár több tetőtéri ablak is kombinálható.

							
CK02 55×78	CK04 55×98	MK04 78×98	MK06 78×118	MK08 78×140	PK04 94×98	SK06 114×118	UK08 134×140

### Lapostetős felüvilágító rendszer

(ECX)



Az ECX burkolókeret egy formázott, szigetelt fakeret, a bitumenes lemezhez való burkolókeret-elemekkel. A burkolókeret egy felső elemből, két oldalsó elemből, egy alsó elemből és 4 szigetelt faelemből áll.



## Fénycsatornák lapos tetőkhöz

A VELUX fénycsatorna segítségével a nappali világosság akár 98%-át is eljuttathatja a háza legsötétebb zugaiba, mivel akár 6 méternyire is beengedi a Nap és a Hold fényét a helyiségbe.

Ideális megoldás fürdőszobákba, folyosókra, lépcsőházakba vagy öltözőhelyiségekbe.

60×60

### Fénycsatornák lapos tetőkhöz

(TCR)



- 60×60 cm-es szerelőkeret
- 30 mm csőátmérő, a cső javasolt hossza 1–6 méter
- PVC szegéllyel és akrilkupolával szállítva
- alapfelszereltségben 1,7 m hosszú csővel (ZTR hosszabbító elemek)



# Kiegészítők

## Kupola

**Esésgátló rács**  
(ZZZ 257)

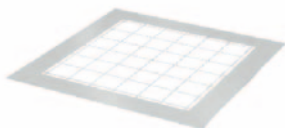

**Rögzítőkészlet**  
(ZZZ 210J)



**Cseretok**  
(ZCJ 0000)

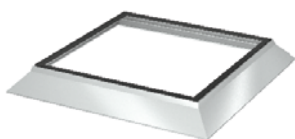

Cserélje ki az aktuális, más gyártó által szállított kupoláját az új cserekerettel! Mindegyik alapváltozatú kupola felsőrészünkhöz illeszkedik.

**Cserekeszlet elektromos szellőzéshez**  
(ZCJ 1210)



Ezzel a cserekeszlettel a fix kupola szellőztethetővé alakítható. A cserekerettel kombinálva más gyártók kupolái is elektromos, szellőztethető kupolákká alakíthatók.

**Cserekeszlet kézi működtetésű szellőzéshez**  
(ZCJ 1112)

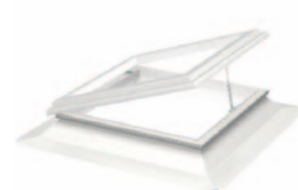

Ezzel a cserekeszlettel a fix kupola szellőztethetővé alakítható. A cserekerettel kombinálva más gyártók kupolái is kézi működtetésű, szellőztethető kupolákká alakíthatók át.

## Kupola üvegezéssel

**Toktoldó elem karimával**  
(ZCE 0015)

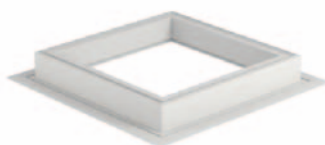

Toktoldó elem körbefutó karimával, 16 cm magas

**Toktoldó elem**  
(ZCE 1015)



Toktoldó elem karima nélkül, 16 cm magas, legfeljebb 3 db (csak a ZCE 0015 elemmel kombinálva)

**Rögzítőkészlet**  
(ZZZ 210)



Készlet a tetőfedő anyag rögzítéséhez, CFP/CVP/CXP/CSP típusokhoz

**Párazáró fólia**  
(BBX)

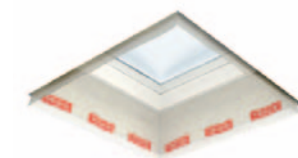

A lapostetős felülvilágító csatlakoztatása a légmentesen záródó réteghez

## Új generáció

### Síküvegezésű felülvilágító ablak Íves üvegezésű felülvilágító ablak

**Toktoldó elem karimával**  
(ZCU 0015)



Toktoldó elem körbefutó karimával, 16 cm magas

**Toktoldó elem**  
(ZCU 1015)



Toktoldó elem karima nélkül, 16 cm magas, legfeljebb 3 db (csak a ZCU 0015 elemmel kombinálva)

**Rögzítőkészlet**  
(ZZZ 210)



Készlet a tetőfedő anyag rögzítéséhez, fekete színben CFU/CVU termékekhez

**Párazáró fólia**  
(BBX)

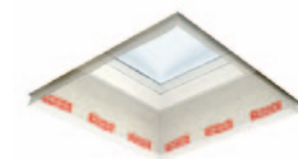

A lapostetős felülvilágító csatlakoztatása a légmentesen záródó réteghez



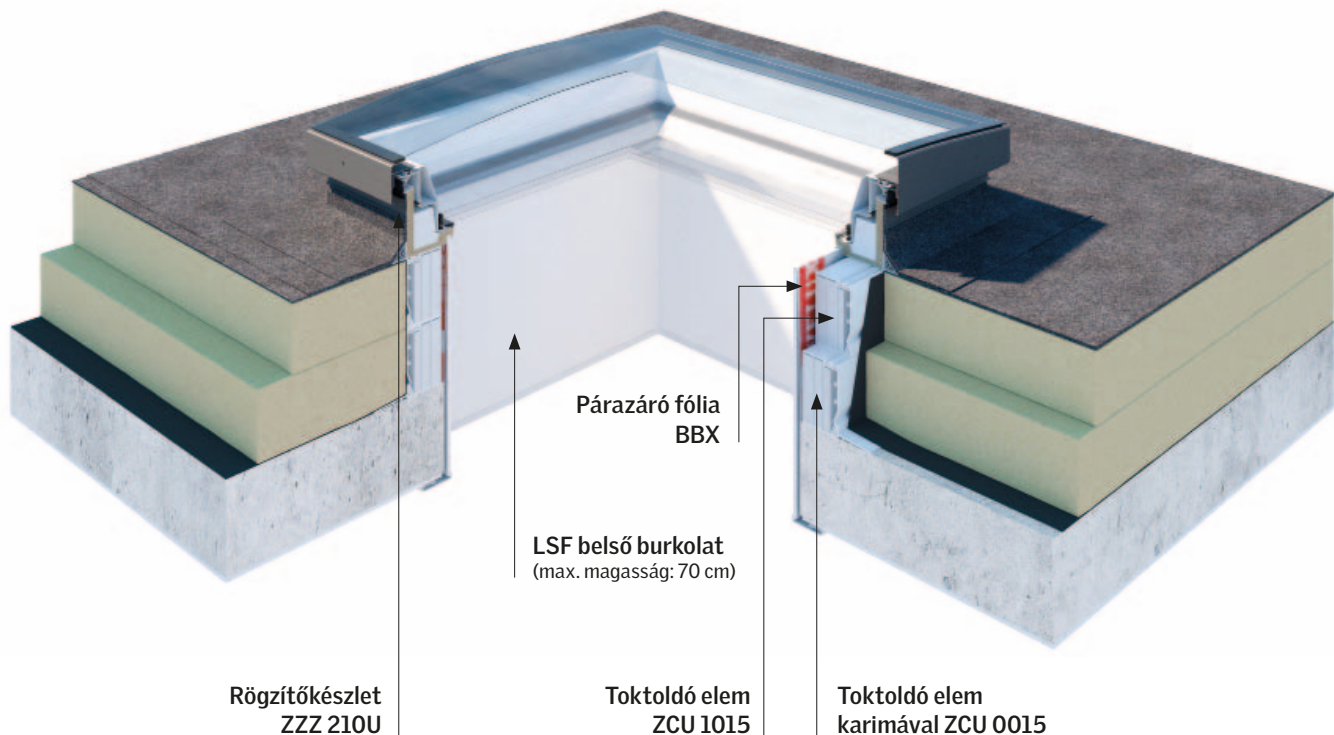

## Felülvilágító ablak belső burkolata (LSF)

### Hatékony befejezés

A felülvilágító ablakok beépítésének hatékonyabbá tételére tervezett VELUX felülvilágító ablakokhoz való belső burkolat használata szükségtelenné teszi a belső burkolat helyszíni kialakítását, kitöltését és festését, ezáltal időt takarítva meg Önnek. A mindent egyetlen termékben egyesítő megoldás PVC paneleket, párazáró réteget és borítóelemeket is tartalmaz.

Mivel a VELUX belső burkolatot 0°–5°-os tetőhajlásszögben beépített ablakokhoz tervezték, a legtöbb felülvilágító ablakhoz használható. Minden VELUX felülvilágító ablakhoz használható.



Figyelem! A motor minden téglalap alakú méret esetében a hosszanti oldalon helyezkedik el.

# Tervezés a legapróbb részletekbe menően

A tervezéshez leginkább szükséges méretek

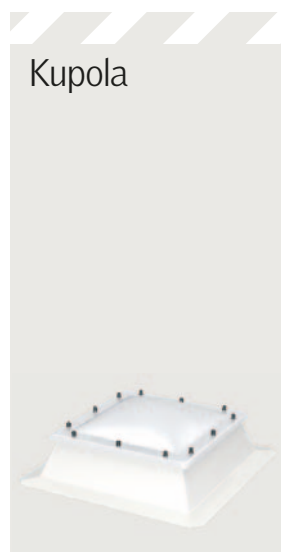

Kupola

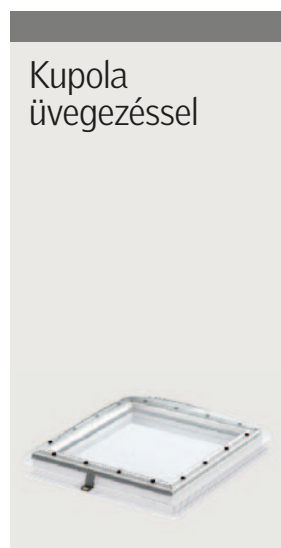
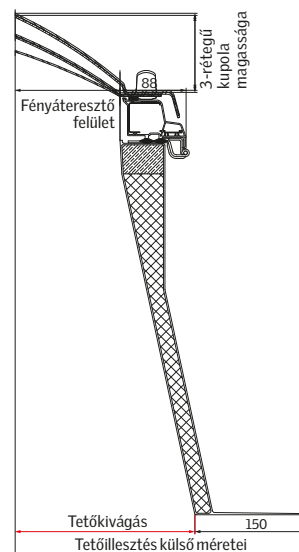
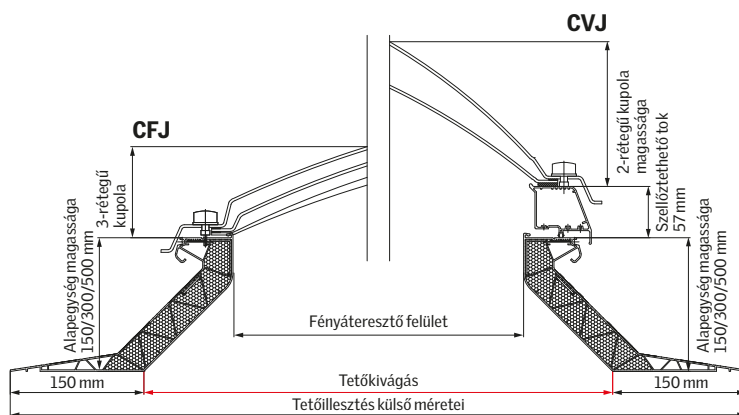

Kupola üvegezéssel

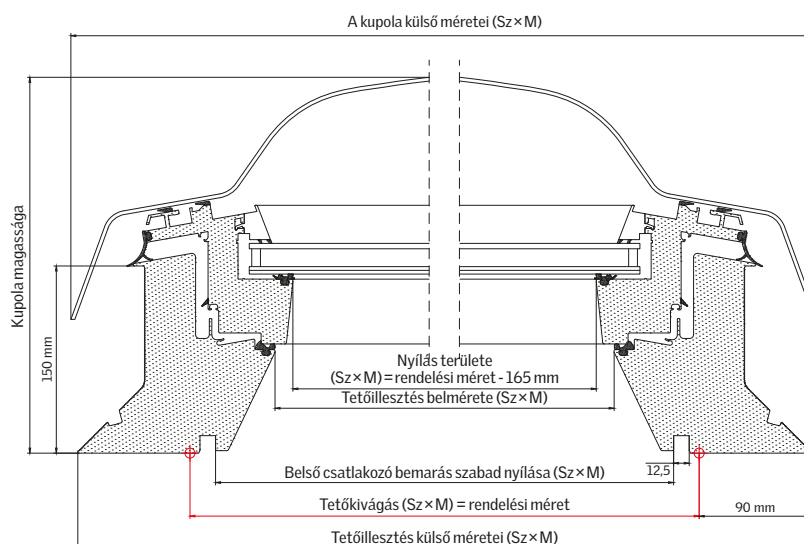

Új generáció

Síküvegezésű felülvilágító ablak

Íves üvegezésű felülvilágító ablak

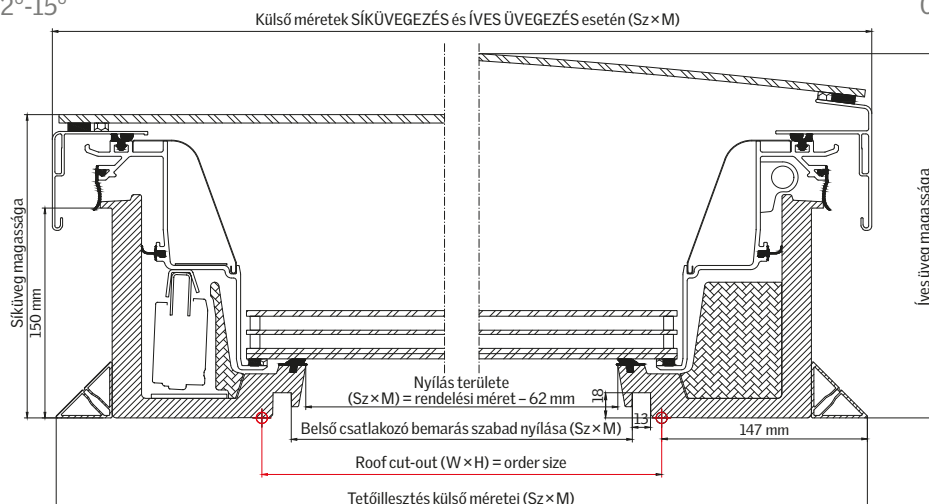

Méret cm	Tetőkivágás mm (Sz×M)	Tetőillesztés külső méretei mm (Sz×M)	Fényáteresztő felület mm (Sz×M)	2-/3-rétegű kupola magassága mm	Tetőillesztés nettó tömege 15/30/50 cm
60×60	600×600	900×900	400×400	137	7 / 11/15 kg
80×80	800×800	1100×1100	600×600	177	10/14/20 kg
90×60	900×600	1200×900	700×400	177	9/31/19 kg
90×90	900×900	1200×1200	700×700	197	11/16/23 kg
100×100	1000×1000	1300×1300	800×800	217	12/18/25 kg
120×90	1200×900	1500×1200	1000×700	197	13/18/26 kg
120×120	1200×1200	1500×1500	1000×1000	268	14/21/30 kg
150×100	1500×1000	1800×1300	1300×800	217	15/22/31 kg
150×150	1500×1500	1800×1800	1300×1300	328	18/26/38 kg

Available also in size 200x100 with 15 cm upstand only.

Méret cm	Tetőkivágás mm (Sz×M)	Tetőillesztés külső méretei mm (Sz×M)	Tetőillesztés belső méretei mm (Sz×M)	Fényáteresztő felület mm (Sz×M)	Fényáteresztő felület csatlakozó bemarásának mérete mm (Sz×M)	Kupola külső méretei mm (Sz×M)	Kupola magassága mm	Nettó tömeg, CVP és kupola kombinációja
60×60	600×600	780×780	463,4×463,4	435×435	559×559	791×791	307	32 kg
90×60	900×600	1080×780	763,4×463,4	735×435	859×559	1091×791	307	41 kg
80×80	800×800	980×980	663,4×663,4	635×635	759×759	991×991	307	46 kg
90×90	900×900	1080×1080	763,4×763,4	735×735	859×859	1091×1091	357	56 kg
120×90	1200×900	1380×1080	1063,4×763,4	1035×735	1159×859	1391×1091	357	69 kg
100×100	1000×1000	1180×1180	863,4×863,4	835×835	959×959	1191×1191	357	66 kg
150×100	1500×1000	1680×1180	1363,4×863,4	1335×835	1459×959	1691×1191	407	92 kg
120×120	1200×1200	1380×1380	1063,4×1063,4	1035×1035	1159×1159	1391×1391	407	87 kg
150×150	1500×1500	1680×1680	1363,4×1363,4	1335×1335	1459×1459	1691×1691	407	132 kg

Méret cm	Tetőkivágás mm (Sz×M)	Tetőillesztés külső méretei mm (Sz×M)	Fényáteresztő felület mm (Sz×M)	Fényáteresztő felület csatlakozó bemarásának mérete mm (Sz×M)	Külső profil síküveggel és íves üveggel mm (Sz×M)	Íves üveg magassága mm	Nettó tömeg, CVU 0220Q/ CVU 0225Q kombinációja ÍVES ÜVEGGEL	Nettó tömeg, CVU 0220Q/ CVU 0225Q kombinációja SÍKÜVEGGEL
60×60	600×600	893×893	538×538	559×559	901×901	253	54/57 kg	52/55 kg
80×80	800×800	1093×1093	738×738	759×759	1101×1101	262	74/80 kg	71/77 kg
90×60	900×600	1193×893	835×538	859×559	1201×901	268	67/72 kg	65/70 kg
90×90	900×900	1193×1193	835×835	859×859	1201×1201	268	85/91 kg	82/88 kg
100×100	1000×1000	1293×1293	938×938	959×959	1301×1301	273	97/105 kg	98/106 kg
120×90	1200×900	1493×1193	1138×835	1159×859	1501×1201	286	102/111 kg	103/112 kg
120×120	1200×1200	1493×1493	1138×1138	1159×1159	1501×1501	286	122/133 kg	124/135 kg

150×100, 150×150, 200×100 cm-es méreteken is kapható.

# Műszaki adatok

## Kupola

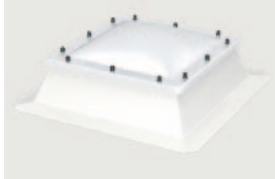

	U W/(m <sup>2</sup> K)	g akril / polikarbonát	R <sub>w</sub>	τ <sub>v</sub> akril / polikarbonát	Levegő- áteresztés	Az akril/polikarbonát termék reagálása tűzre
<b>CFJ, kupola, 2-rétegű, átlátszatlan, PVC</b>	2,2 <sup>1)</sup>	0,75/0,52	20	0,80/0,52	-	class E/B-s2, d0
<b>CFJ, kupola, 3-rétegű, átlátszatlan, PVC</b>	1,7 <sup>1)</sup>	0,69/0,47	22	0,75/0,46	-	class E/B-s2, d0
<b>CVJ, kupola, 2-rétegű, átlátszatlan, PVC</b>	2,0 <sup>2)</sup>	0,75/0,52	20	0,80/0,52	-	class E/B-s2, d0
<b>CVJ, kupola, 3-rétegű, átlátszatlan, PVC</b>	1,6 <sup>2)</sup>	0,69/0,47	22	0,75/0,46	-	class E/B-s2, d0

A feltüntetett értékek 15 és 30 cm magas PVC tetőillesztésekre vonatkoznak.

<sup>1)</sup> A DIN EN 1873 szabvány szerint, a tetőillesztéssel együtt, az A = 2,6 m<sup>2</sup>-es kezelési terület alapján.

<sup>2)</sup> A DIN EN 1873 szabvány szerint, a tetőillesztéssel együtt, az A = 3,1 m<sup>2</sup>-es kezelési terület alapján.

## Kupola üvegezéssel

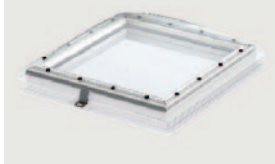

	U W/(m <sup>2</sup> K)	g akril / polikarbonát	R <sub>w</sub>	τ <sub>v</sub> akril / polikarbonát	Levegőáteresztés	Tűzvédelmi osztály
<b>CFP, kupola, átlátszó</b>	0,80 <sup>1)</sup>	0,53	36	0,72	A3	B-s1,d0
<b>CVP, kupola, átlátszó</b>	0,80 <sup>1)</sup>	0,53	36	0,72	4	B-s1,d0
<b>CFP, kupola, átlátszatlan</b>	0,80 <sup>1)</sup>	0,20	36	0,25	A3	B-s1,d0
<b>CVP, kupola, átlátszatlan</b>	0,80 <sup>1)</sup>	0,20	36	0,25	4	B-s1,d0

<sup>1)</sup> A DIN EN 1873 szabvány szerint, a tetőillesztéssel együtt, az A = 3,4 m<sup>2</sup>-es kezelési terület alapján.

## Új generáció

Síküvegezésű  
felülvilágító  
ablak

Íves üvegezésű  
felülvilágító  
ablak



<b>Flat glass rooflight</b>	U W/(m <sup>2</sup> K)	g akril / polikarbonát	R <sub>w</sub>	τ <sub>v</sub> akril / polikarbonát	Levegőáteresztés	Tűzvédelmi osztály
<b>CFU/CVU, 2-rétegű üvegezés</b>	0,75 <sup>1)</sup>	0,52	39/3	0,68	4	D-s2, d2
<b>CFU/CVU, 3-rétegű üvegezés</b>	0,60 <sup>1)</sup>	0,49	41/4	0,63	4	D-s2, d2

<sup>1)</sup> A DIN EN 1873 szabvány szerint, a tetőillesztéssel együtt, az A = 4,1 m<sup>2</sup>-es kezelési terület alapján.

<b>Curved glass rooflight</b>	U W/(m <sup>2</sup> K)	g akril / polikarbonát	R <sub>w</sub>	τ <sub>v</sub> akril / polikarbonát	Levegőáteresztés	Tűzvédelmi osztály
<b>CFU/CVU, 2-rétegű üvegezés</b>	0,65 <sup>1)</sup>	0,52	39/3	0,69	4	D-s2, d2
<b>CFU/CVU, 3-rétegű üvegezés</b>	0,55 <sup>1)</sup>	0,49	42/4	0,63	4	D-s2, d2

<sup>1)</sup> A DIN EN 1873 szabvány szerint, a tetőillesztéssel együtt, az A = 4,4 m<sup>2</sup>-es kezelési terület alapján.



**Nyaraló, Rørvig, Dánia**

Építész: Elkiær + Ebbeskov Arkitekter APS,

Lotte Elkiær and Ane Ebbeskov

Fényképész: Laura Stamer

Még több inspiráció: [www.velux.hu](http://www.velux.hu)





Még több inspiráció: [www.velux.hu](http://www.velux.hu)

**Multifunkcionális csarnok, Klaus, Ausztria**

Építész: Dietrich | Untertifaller Architekten

Fényképész: Patricia Weisskirchner



# Támogatás

Támogatást és segítségnyújtást biztosítunk a termékeinkkel végzett munka minden fázisában. Kérje ajánlatunkat, lépjen kapcsolatba velünk a [www.velux.hu/kapcsolat](http://www.velux.hu/kapcsolat) oldalon vagy keresse kereskedő partnerét!



## Építészeti és tervezési háttértámogatás



### Személyes tanácsadás

Konkrét termékmegoldást kínálunk minden projekthez, tanácsadással a természetes fényvel való megvilágításhoz.



Lépjen kapcsolatba velünk:  
[www.velux.hu/kapcsolat](http://www.velux.hu/kapcsolat)

### Háromdimenziós modellek

Az ArchiCAD, AutoCAD, Revit és 3dsMax szoftvereket alkalmazó tervezők számára egy sor használatra kész objektumkönyvtár áll rendelkezésre.



Letölthető:  
[www.velux.hu/BIM](http://www.velux.hu/BIM)

### CAD információk



Letölthető:  
[www.velux.hu/CAD](http://www.velux.hu/CAD)



## Beépítés



### Beépítési támogatás

A VELUX díjmentes képzést biztosít a beépítéshez azoknak a vállalatoknak, amelyek első alkalommal építik be a felülvilágító ablakainkat. Ha segítségnyújtásra van szüksége, vegye fel a kapcsolatot az ügyfélszolgálatunkkal legalább 10 nappal a beépítés előtt.



+36 1 436 0601



## Szerviz



### VELUX jótállás és szerviz

Az ablakokra 10 év, a rolókra 3 év VELUX jótállás vonatkozik.



A témáról bővebben itt olvashat:  
[www.velux.hu/garancia](http://www.velux.hu/garancia)

Az ország minden területén garantáljuk a pótalkatrész-ellátást és szerviztámogatást.



VELUX Magyarország Kft.  
1031 Budapest  
Zsófia u. 1-3.  
Telefon: +36 1 436 0601  
[www.velux.hu/kapcsolat](http://www.velux.hu/kapcsolat)  
[www.velux.hu](http://www.velux.hu)  
[www.veluxshop.hu](http://www.veluxshop.hu)  
[alkatresz.veluxshop.hu](http://alkatresz.veluxshop.hu)  
[facebook.com/VELUXmagyarország](https://facebook.com/VELUXmagyarország)  
[youtube.com/user/VELUXmagyarország](https://youtube.com/user/VELUXmagyarország)

Az Ön kereskedője:

A katalógusban szereplő valamennyi ár a VELUX Magyarország Kft. által forintban meghatározott ajánlott fogyasztói ár.

Az áfa mértéke 27%. A tényleges eladási árakról érdeklődjön a márkakereskedőknél vagy a VELUX Ajánlott beépítőknél.

Szállítási határidő: A szállítási határidőkről tájékozódjon a VELUX Vevőszolgálat elérhetőségein vagy kereskedő partnerénél. A határidők változtatásának jogát fenntartjuk, a megrendelt termékre vonatkozó konkrét határidőről érdeklődjön a márkakereskedőnél.

**VELUX®**

**TRANSFORMING  
SPACES**