

ROCKWOOL Árlista 2023

Érvényes: 2023. február 1-től



Nem mindegy, hogy milyen szigetelést választunk.

Tűzálló. Újrahasznosítható*. Tartós. Energiahatékony. Hangelnyelő. Páraáteresztő.

Ezek a ROCKWOOL kőzetgyapot szigetelésekre jellemző természetes tulajdonságok.

Termékeink energiahatékonyabbá, tűzbiztosabbá, egészségesebbé és kényelmesebbé teszik a velük szigetelt épületeket. Arról is gondoskodunk, hogy a ma választása a holnap megoldása is legyen egyben.



TŰZHATLAN

A ROCKWOOL kőzetgyapot szigetelés 1000°C feletti hőmérsékletnek is ellenáll, gátolja a tűzterjedést, ezzel biztonságot nyújt az épületben élő családoknak.



ÚJRAHASZNOSÍTHATÓ

A ROCKWOOL kőzetgyapotot az épületekről eltávolítható és újrahasznosítható: újra kőzetgyapottá alakítható anélkül, hogy teljesítményéből bármit is veszítene.



ENERGIAHATÉKONY

A ROCKWOOL-al szigetelt épületek üzemeltetése kevesebb energiát igényel, ami alacsonyabb fűtésszámlát eredményez.



PÁRAÁTERESZTŐ

A ROCKWOOL kőzetgyapot szigetelés egészséges beltéri légkört teremt. Páraáteresztő képessége megakadályozza a falak penészesedését.

*Hazánkban még nem elérhető az újrahasznosítási lehetőség.

Bárhogy is alakuljon ugyanis egy épület sorsa, természetes alapanyagú szigeteléseink könnyedén újrahasznosíthatók, és nem jelentenek semmiféle negatív egészségügyi vagy környezeti kockázatot a jövő generációi számára.

Nem minden szigetelés egyforma. A miénket a természet ihlette. **By nature.**

**BY
NATURE.**



TARTÓS

A ROCKWOOL kőzetgyapot szigetelés hosszú évtizedekig bírja! Nem befolyásolja az időjárás, a páratartalom és a hőmérséklet változása – és nem igényel karbantartást sem.



HANGELNYELŐ

ROCKWOOL kőzetgyapot szigetelés kiváló hangszigetelő és hangelnyelő tulajdonságokkal bír, és még a zajos környezetű épületekben is kellemes akusztikai komfortot biztosít.

Tartalom

Magasépítés /GBI/

Magastető és beltéri szigetelések

DELTAROCK	12
MULTIROCK SUPER	13
CEILINGROCK	14

Magasépítés /GBI/

Válaszfal és akusztikai szigetelések

AIRROCK LD SUPER	16
AIRROCK ND	17
AIRROCK HD	18
AIRROCK XD	19
STEPROCK ND	20
STEPROCK HD, RST SZEGÉLYCSÍK	21

Magasépítés /GBI/

Homlokzati szigetelések

FIXROCK	22
FIXROCK FB1	23
STEELROCK 035 Plus	24
STEELROCK 040 Plus	25

Vakolható szigetelések /RET/

FRONTROCK SUPER	26
FRONTROCK S	27
STROPROCK G	29

Lapostető hőszigetelések /FRI/

MONROCK MAX E	30
ROOFROCK 40	31
DUROCK	32
ROOFROCK 60	33
HARDROCK MAX	34
DACHROCK	35
ROCKFALL rendszer	36
SF 50	41

Gépészeti és tűzvédelmi szigetelések /ITI/

KLIMAMAT 32 (LAROCC 32 ALS)	42
KLIMAMAT 40 (LAROCC 40 ALS)	43
KLIMAMAT (ALU LAMELLA MAT)	44
KLIMAFIX	45
CONLIT STEEL PROTECT BOARD	46
CONLIT STEEL PROTECT BOARD ALU	47
CONLIT DUCTROCK / CONLIT PLUS	48
TECHROCK	49
FIREROCK	50
ROCKWOOL 800	51

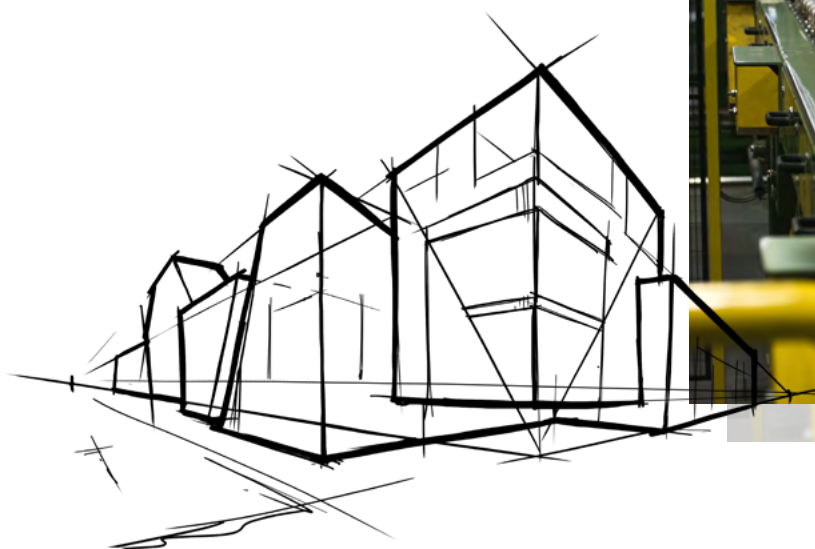

ÚJDONSÁG! Tömörített csomagolású ROCKWOOL kőzetgyapot szigetelések!

A tömörített csomagolás lényege, hogy a gyártási folyamat során, egy innovatív csomagolási technológia alkalmazásával a terméket összenyomva, tömörítve csomagoljuk. Így egy csomag tömörítési technológiával készült termék - a becsomagolt állapotban - kisebb térfogatú lesz, mint a hagyományos módon gyártott termékek. Az így készült szigetelőlapok kibontás után visszanyerik eredeti méretüket.

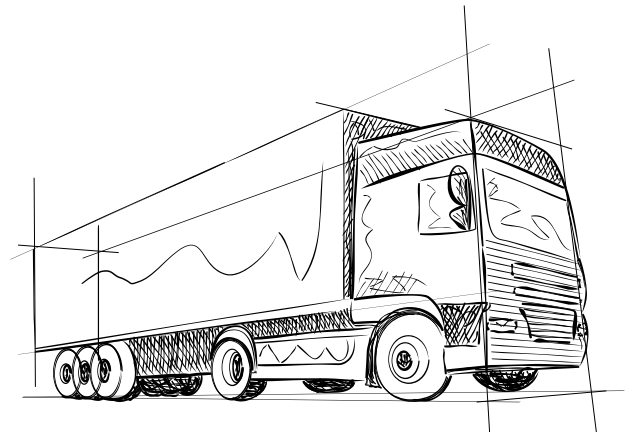

A tömörítésnek köszönhetően:

- az egyes termékcsomagok kisebbek lesznek, kevesebb helyet foglalnak
- a raklapok kiszérelésének mérete gyakorlatilag változatlan marad, viszont közel kétszer annyi termék kerül egy raklapra (m²-ben megadva)
- azonos tárolóhelyen közel kétszer annyi termék szállítható és tárolható
- korlátozott tárolóhely kapacitás esetén kifejezetten előnyös megoldás



ROCKWOOL termékek elsődleges felhasználási területei – gyors áttekintés

ALKALMAZÁSI TERÜLET:	TERMÉKEK																									
	DELTAROCK	MULTIROCK SUPER	CEILINGROCK	AIRROCK LD SUPER	AIRROCK ND	AIRROCK HD	AIRROCK XD	STEPROCK ND	STEPROCK HD	RST SZEGÉLYCSÍK	FIXROCK	FIXROCK FB1	STEELROCK 035 PLUS	STEELROCK 040 PLUS	FRONTROCK SUPER	FRONTROCK S	STROPROCK G	MONROCK MAX E	ROOFROCK 40	DUROCK	ROOFROCK 60	HARDROCK MAX	DACHROCK	ROCKFALL	SF50	FIREROCK
Beltéri, alulról hűlő födém (garázs, pince)			■														■									
Szintközi födémek, padlók								■	■	■																
Vakolt homlokzati rendszerek																■	■									
Szerelt, hátul szellőztetett légréteges homlokzatok											■	■														
Kazettás homlokzatok hőszigetelése /ipari csarnok/													■	■												
Válaszfalak			■	■	■	■																				
Tetőtér - magastető	■	■		■	■	■																				
Lapostető /ipari csarnok/																		■	■	■	■	■	■	■	■	■
Kandallók																										■

ROCKWOOL termékek elsődleges felhasználása a gépészeti szigetelések területén (HVAC; FIREPRO)

TERMÉKSZEGMENS	ALKALMAZÁSI TERÜLET:	TERMÉKEK										
		KLIMAMAT 32 (LAROCK 32 ALS)	KLIMAMAT 40 (LAROCK 40 ALS)	KLIMAMAT (ALU LAMELLA MAT)	KLIMAFIX	TECHROCK 60 ALU	TECHROCK 80 ALU	TECHROCK 100 ALU	ROCKWOOL 800	CONLIT Steelprotect Board (CONLIT 150 P)	CONLIT Steelprotect Board ALU (Conlit 150 U)	CONLIT DUCTROCK / CONLIT Plus
HVAC	Szellőző és klímacsatornák	■	■	■	■							
	Fűtési csővezetékek								■			
	Ipari tárolók, kazánok, hőcserélők, turbinák					■	■	■				
	Alkalmazási hőmérséklet határ	t ≤ 50°C				■						
t ≤ 250°C		■	■	■		■	■	■	■			
FIREPRO	Szellőző, légkondicionáló és füstelvezető csatornák											■
	Acélszerkezetek									■	■	
	Mennyezetek, gerendák és vasbeton födémek									■	■	

Családi házak hő- és hangszigetelése ROCKWOOL termékekkel



Szigetelt épület elem	Javasolt ROCKWOOL termék	Javasolt szigetelési vastagság	Oldalszám
HOMLOKZAT			
1 Vakolt kőzetgyapotos homlokzati hőszigetelő rendszer	FRONTROCK SUPER, FRONTROCK S	20 cm	26-27.
2 Könnyűszerkezetes fal	AIRROCK LD SUPER, AIRROCK ND	25 cm	16-17.
FÖDÉM, PADLÓ			
3 Talajon fekvő padló	DACHROCK	15 cm	35.
4 Középső födém – lépéshang szigetelés	STEPROCK ND, STEPROCK HD	5 cm	20-21.
5 Párnafákon fekvő padló	AIRROCK ND, STEPROCK HD	15 cm	17., 21.
MAGASTETŐ			
6 Szarufák közötti és alatti hőszigetelés	DELTAROCK, AIRROCK LD SUPER	35 cm	12., 16.
7 Tetőtér vízszintes hőszigetelés			
8 Szarufák feletti hőszigetelés	HARDROCK MAX	A tetőszerkezet kialakításától függ.	34.
VÁLASZFAL			
9 Szerelt válaszfalak	AIRROCK LD SUPER, AIRROCK ND, HD, XD	7-10 cm	16-19.
KANDALLÓ			
10 Kandalló szigetelése	FIREROCK	2,5-3 cm	50.

Ipari csarnokok hőszigetelése ROCKWOOL termékekkel



Szigetelt épület elem	Javasolt ROCKWOOL termék	Javasolt szigetelési vastagság	oldalszám
1 Lapostető	MONROCK MAX E, DUROCK, HARDROCK MAX, ROOFROCK 40, ROOFROCK 60, DACHROCK	min. 24 cm	30-35.
1a Kiegészítő elemek	SF 50 Akusztikai bordakitöltő elem	a teherhordó trapézlemez mérete alapján.	41.
2 Lejtéskorrekció	ROCKFALL lejtéskorrekció	ROCKFALL elemek alapján.	36-40.
3 Leterhelt tető	MONROCK MAX E, DUROCK, HARDROCK MAX, ROOFROCK 40, ROOFROCK 60, DACHROCK	min. 24 cm	30-35.
4 Leterhelt tető	ROCKFALL Attikaék	10 x 6 cm	40.
5 Falkazettás homlokzat	STEELROCK 035 PLUS, STEELROCK 040 PLUS	20 cm	24-25.
6 Átszellőztetett homlokzat	FIXROCK, FIXROCK FB1	18 cm	22-23.
7 Garázsfödém (alulról szigetelve)	CEILINGROCK, STROPROCK G	15 cm	14., 29.
8 Vasbeton födém (tűzvédelmi szigetelés)	CONLIT STEELPROTECT BOARD (CONLIT 150)	méretezés szerint	46.
9 Szintközi födém	STEPROCK HD	5 cm	21.
10 Talajon fekvő padló	STEPROCK HD	5+5 cm	21.
11 Szellőző- és klímacsatorna	KLIMAMAT 32, KLIMAMAT 40, KLIMAMAT, KLIMAFIX	5 cm	42-45.
12 Légpótló, hő- és füstelvezető csatorna	CONLIT DUCTROCK / CONLIT PLUS	6 cm	48.
13 Fűtési csővezeték	ROCKWOOL 800	2,5 cm	51-53.
14 Acélszerkezet (tűzvédelmi szigetelés)	CONLIT STEELPROTECT BOARD (CONLIT 150)	méretezés szerint	46.

A ROCKWOOL termékek tárolási feltételei – útmutató

A ROCKWOOL termékeket vízszintes és száraz felületen kell tárolni. Tárolás közben a raklapokat védeni kell a mechanikai sérülésektől és a nagy mennyiségű vízzel való érintkezéstől. Az egyes termékekre vonatkozó tárolási feltételeket árlistánk következő oldalain az alábbi ikonokkal jelöltük. A magyarázatokat ld. lent.



1. A raklapokat egymásra rakhatjuk



2. A raklapokat ne tegyük egymásra.

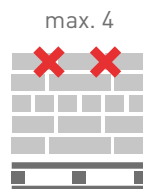

3. Egy raklapon maximum 4 sornyi csomag lehet.

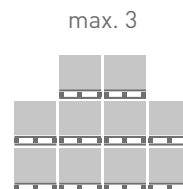

4. Legfeljebb 3 raklap kerüljön egymásra. A szélső sorokban max. 2.

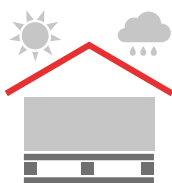

5. A termékeket lehetőleg fedett helyen tároljuk



6. A termékek kültéren is tárolhatóak - bontatlan csomagolásban.



7. A termékeket lehetőleg zárt, száraz helyen tároljuk.



8. A termékeket lehetőleg száraz felületen tároljuk.

Teljesítmény nyilatkozatok (DoP)

A ROCKWOOL Csoport által gyártott és fogalmazott összes termék Teljesítmény nyilatkozata, angolul "Dop"-je (Declaration of Performance), beleértve a ROCKWOOL Hungary Kft. termékeit is, megtalálható a www.rockwoolgroup.com/legal-information/declaration-of-performance/ weboldalon.

Egy adott termék Teljesítmény nyilatkozatának eléréséhez látogasson el a www.rockwool.hu/muszaki-informaciok/teljesitmeny-nyilatkozatok-dop/ oldalra. Írja be a termék - csomagoláson megtalálható - kódját (pl. RW-PL-G-1079-I-2020) vagy a termék nevét (a példa esetében: Frontrrock Super), majd válassza ki az országot.

Search DoP

DoP number / Product name Product name

Set DoP number Set Product name

termékkódVAGYterméknév beírása

Termékjelölés:

A hőszigetelő anyagok mindegyikét a termék tulajdonságait bemutató termékjelöléssel szemléltetjük.

A termékjelölés értelmezését a FRONTROCK SUPER termék (vastagság: 70-200 mm) példáján mutatjuk be.

MW-EN 13162 - T5 - DS(70,-) - DS(70,90) - CS(10)20 - TR10 - PL(5)250 - WS - WL(P) - MU1

1. Az ásványgyapot jelölése (MW = Mineral Wool)
2. A termékre vonatkozó harmonizált európai szabvány száma
3. Vastagság tolerancia osztálya (T5 esetén a vastagsági tűrés -1 mm és +3 mm közötti tartományban marad)
4. Méretállandóság – méretváltozás 48 óra elteltével nem haladja meg az 1% -ot DS (70, -) 70 ° C-on, DS (70,90) 70 ° C-on és 90% -os páratartalom mellett.
5. Nyomófeszültség, CS(10)20 esetén 10%-os alakváltozás ≥ 20 kPa nyomás esetén
6. Felületre merőleges húzószilárdság, ≥ 10 kPa deklarált érték
7. Pontszerű terhelhetőség, pontszerű terhelés esetén 5 mm-es alakváltozásnál ≥ 250 N
8. Rövid idejű vízfelvétel – legfeljebb 1,0 kg/m² a termék 24 órás részleges vízbe merítésével
9. Hosszú idejű vízfelvétel – legfeljebb 3,0 kg/m² részleges vízbemerítés esetén 28 napig
10. Páradiffúziós ellenállási együttható



Az EUCEB logóval ellátott ásványgyapot termékek használata biztonságos. Az EUCEB logót hordozó termékeknek nincs sem rákkeltő, sem más egészségkárosító hatása akkor sem, ha ezen termékek anyagának szálai belélegzésre, lenyelésre kerülnének.

Az EUCEB logót azon ásványgyapot termékek csomagolásán használhatják, melyeket egy, erre szakosodott független vizsgálóintézet, az EUCEB (European Certification Board For Mineral Wool Products, illetve Ásványgyapot Termékek Európai Minősítő Tanácsa) rendszeresen – félévente – minősít.

A ROCKWOOL termékek rendelkeznek az EUCEB minősítésével.

DELTAROCK

Termékinformáció

Szigetelő éklemez

Termékjelölés: MW-EN-13162-T3-AF6-MU1

Vonatkozó szabvány: EN 13162:2012+ A1:2015

CE tanúsítvány száma: 1415-CPR-9-(C-7/2010)

Felhasználás

Magastetők szarufák közötti hőszigetelésére kifejlesztett, szabadalmaztatott termék. Házilagosan, vágási veszteség nélkül beépíthető, külön rögzítést nem igényel.

Műszaki paraméterek

- Deklarált hővezetési tényező: $\lambda_D = 0,037 \text{ W/m}\cdot\text{K}$
- Tűzvédelmi osztály: **A1**



Az éklemez párok gyárilag háromszög alakúra vannak vágva.



A közetgyapot éklemezek átlómenti eltolásával...

pl. 89 cm

...bármilyen járatos szarufatávolság beállítható.

Alkalmazási terület

Magastetők – szarufák közötti szigetelése



- 1 Kislemezes tetőfedés
- 2 Tetőléc
- 3 Ellenléc-átszellőztetett légrés + alátéthéjazat
- 4 Átszellőztetett légréteg (szükség esetén, méretezés szerint)
- 5 **DELTAROCK** szarufák közötti szigetelés
- 6 Lécváz közötti szigetelés (**MULTIROCK SUPER, AIRROCK LD SUPER / AIRROCK ND**)
- 7 Felületfolytonos párazárás + gipszkarton tetőtéri burkolat



Rendelési kód (raklap)	Hosszúság mm	Szélesség mm	Vastagság mm	R m ² k/w	Csomag m ²	Raklap m ²	Nettó ár Ft/m ²	Bruttó ár Ft/m ²
118616	1000	600	100	2,70	3,6	36,0	2 609	3 314
118617	1000	600	120	3,25	3,0	30,0	3 131	3 976
118036	1000	600	150	4,05	2,4	24,0	3 914	4 970
118622	1000	600	200	5,40	1,8	18,0	5 218	6 627

Csak raklapos kiszerelésben rendelhető!

A BRUTTÓ ÁRAK 27% ÁFÁT TARTALMAZNAK.

MULTIROCK SUPER

Termékinformáció

Többcélú hőszigetelő lemez

Termékkjelölés: MW-EN-13162-T2-WS-WL(P)-AF6-MU1

Vonatkozó szabvány: EN 13162:2012+ A1:2015

CE tanúsítvány száma: 1415-CPR-9-(C-7/2010)

Felhasználás

Tetőterek, padlásfödémek, valamint előtétfalak kiegészítő belső hőszigeteléséhez, fafödémek és álmennyezetek hő- és hangszigeteléséhez kifejlesztett kőzetgyapot termék.

Műszaki paraméterek

- Deklarált hővezetési tényező: $\lambda_D = 0,039 \text{ W/m}\cdot\text{K}$
- Tűzvédelmi osztály: **A1**

**ÚJDONSÁG: TÖMÖRÍTETT CSOMAGOLÁSÚ TERMÉK!
ÚJ RENDELÉSI KÓDOK,
MÓDOSULT m² ÉRTÉKEK!**

Alkalmazási terület

Tetőterek, padlásfödémek, előtétfalak szigetelése



- 1 Tetőfedés
- 2 Tetőléc
- 3 Ellenléc-átszellőztetett légrés + alátétbjázat
- 4 Átszellőztetett légréteg (szükség esetén)
- 5 DELTAROCK szarufák közötti belső oldali hőszigetelés
- 6 MULTI ROCK SUPER lécváz közötti szigetelés
- 7 Párazáró fólia + Gipszkarton burkolat



Rendelési kód (raklap)	Hosszúság mm	Szélesség mm	Vastagság mm	R m ² K/W	Csomag m ²	Raklap m ²	Nettó ár Ft/m ²	Bruttó ár Ft/m ²
325616	1000	610	50	1,30	9,15	137,25	941	1 195
325628	1000	625	50	1,30	9,38	140,63	941	1 195
325618	1000	610	60*	1,55	7,32	109,80	1 128	1 433
325629	1000	625	75	1,90	6,25	93,75	1 410	1 791
325620	1000	610	100	2,55	4,88	73,20	1 880	2 388
325621	1000	610	120	3,10	3,66	54,90	2 256	2 865
325622	1000	610	140	3,55	3,05	45,75	2 632	3 343
325623	1000	610	150	3,85	3,05	45,75	2 821	3 583
325624	1000	610	160	4,10	3,05	45,75	3 008	3 820
325625	1000	610	180*	4,60	3,05	45,75	3 384	4 298
325626	1000	610	200	5,10	2,44	36,60	3 760	4 775

Csak raklapos kiszerezésben rendelhető! A színezett oszlopok adatai változtak!

A BRUTTÓ ÁRAK 27% ÁFÁT TARTALMAZNAK.

* Nem standard méret. A termék kiszolgálási feltételei egyediek. Ilyen termékvastagságok rendelési szándéka esetén bővebb információért, kérjük, forduljon területi képviselőinkhez.

CEILINGROCK

Termékinformáció

Pince- és garázsfödémek esztétikus hőszigetelésére
 Termékjelölés: MW-EN-13162-T4-WS-WL(P)-AF5-MU1
 Vonatkozó szabvány: EN 13162:2012+ A1:2015
 CE tanúsítvány száma: 1415-CPR-9-(C-7/2010)

Felhasználás

Beltéri, alulról hűlő födémek (garázs, pince) hőszigetelésére, egyik oldalán a kiporzást gátló festhető esztétikus üvegszövet kasirozással.

Műszaki paraméterek

- Deklarált hővezetési tényező: $\lambda_D = 0,035 \text{ W/m}\cdot\text{K}$
- Tűzvédelmi osztály: **A1**

Alkalmazási terület

Beltéri, alulról hűlő födémek szigetelése.

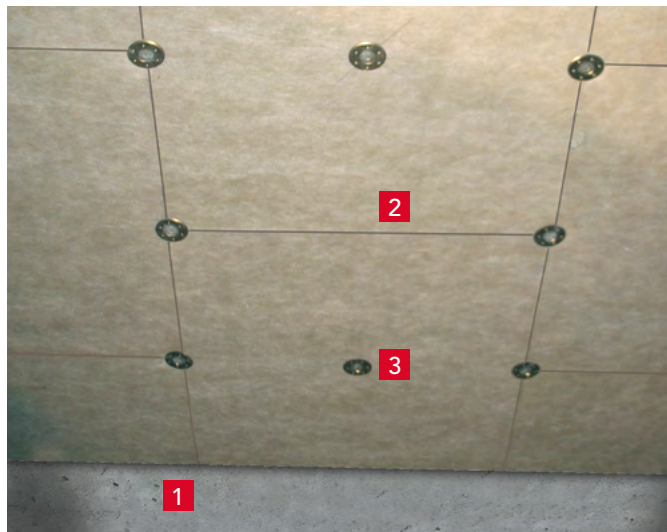

- 1 Födém szerkezet
- 2 Ceilingrock szigetelőlemez
- 3 Rögzítő dübel



Rendelési kód (raklap)	Hosszúság mm	Szélesség mm	Vastagság mm	R m ² k/w	Csomag m ²	Raklap m ²	Nettó ár Ft/m ²	Bruttó ár Ft/m ²
71075	1200	1000	50	1,40	9,6	57,6	5 507	6 993
68010	1200	1000	60*	1,70	7,2	50,4	6 103	7 751
71081	1200	1000	80	2,25	6,0	36,0	7 037	8 937
71082	1200	1000	100	2,85	4,8	28,8	8 250	10 477
85209	1200	1000	120	3,40	3,6	25,2	8 866	11 260
224122	1200	1000	150	4,25	1,2	19,2	10 715	13 608

Csak raklapos kiszereelésben rendelhető.

A BRUTTÓ ÁRAK 27% ÁFÁT TARTALMAZNAK.

* Nem standard méret. A termék kiszolgálási feltételei egyedi. Ilyen termékvastagságok rendelési szándéka esetén bővebb információért, kérjük, forduljon területi képviselőinkhez.

CEILINGROCK dübel tüske és tárcsa

Termékinformáció

Pince- és garázsfödémek esztétikus hőszigetelésének rögzítésére

Felhasználás

Kiválóan alkalmas alulról hűlő födémek és átszellőztetett homlokzatok szigetelőlemezeinek rögzítéséhez. A nagyobb tárcsaméretnek köszönhetően stabilabb rögzítést biztosít a szigetelő táblák részére.

Műszaki paraméterek

- A dübeltüske tányér átmérője: 35 mm.
- A kiegészítő tányér átmérője: 85 mm.
- Furat a tányéron: 14 mm. Szigetelésrögzítő cinkkel galvanizált acél, ill. nemesacél.
- Stabil, bevált kötés a nyak és a tányér között.
- Beütéskor az előfeszített szár a furat teljes hosszúságában beveszül.

Alkalmazási terület

Szigetelő lemezek rögzítése



Rendelési kód (csomag)	Megnevezés	Dübelhossz mm	Max. hőszig. vastagság mm	Csomag db	Nettó ár Ft/db	Bruttó ár Ft/db
195884	CEILINGROCK Tüske	110	50-70	250	109	138
195885	CEILINGROCK Tüske	140	80-100	250	117	149
195886	CEILINGROCK Tüske	170	110-130	250	130	165
195887	CEILINGROCK Tüske	200	140-160	250	141	179
195888	CEILINGROCK Tüske	250	170-210	200	187	237
195889	CEILINGROCK Tüske	300	220-260	200	228	290
195890	CEILINGROCK Tárcsa	-	-	250	96	122

A minimális rögzítési mélység vasbeton szerkezetben: 40 mm!

KÖZETGYAPOTVÁGÓ KÉS

Termékinformáció

455 mm hosszúságú, kifejezetten kőzetgyapot termékek elvágásához kialakított kés. A kés pengéje 320 mm hosszú és fogazott acélból készült.



Kód	Csomag	Nettó ár	Bruttó ár
7980	1 db	7 606	9 659

A BRUTTÓ ÁRAK 27% ÁFÁT TARTALMAZNAK.

AIRROCK LD SUPER

Termékinformáció

Hő- és hangszigetelő lemez

Termékjelölés: MW-EN-13162-T2-WS-WL(P)-AF6-MU1

Vonatkozó szabvány: EN 13162:2012+ A1:2015

CE tanúsítvány száma: 1415-CPR-9-(C-7/2010)

Felhasználás

Különösen alkalmas, válaszfalak, előtétfalak, kéthéjú lapostetők, koporsófüdémek, padlásfüdémek fagerendák közötti és feletti hőszigetelésére, illetve magastetők szaruzaton belső tér felőli kiegészítő hőszigetelésére, valamint könnyűszerkezetes lakóházak határolófalainak hőszigetelésére.

Műszaki paraméterek

- Deklarált hővezetési tényező: $\lambda_D = 0,037 \text{ W/m}\cdot\text{K}$
- Tűzvédelmi osztály: **A1**

Alkalmazási terület

Válaszfalak, előtét és könnyűszerkezetes falak szigetelése



- 1 AIRROCK LD SUPER szigetelőlemez
- 2 CW profil
- 3 Gipszkarton építőlemez



ÚJDONSÁG: TÖMÖRÍTETT CSOMAGOLÁSÚ TERMÉK! ÚJ RENDELÉSI KÓDOK, MÓDOSULT m² ÉRTÉKEK!



Rendelési kód (raklap)	Hosszúság mm	Szélesség mm	Vastagság mm	R m ² k/w	Csomag m ²	Raklap m ²	Nettó ár Ft/m ²	Bruttó ár Ft/m ²
325646	1000	600	40	1,05	9,0	180	1 099	1 395
325647	1000	600	50	1,35	7,2	144	1 373	1 744
325658	1000	625	50	1,35	7,5	150	1 373	1 744
325648	1000	600	60	1,60	6,0	120	1 648	2 093
325649	1000	600	70*	1,85	4,8	96	1 923	2 442
325650	1000	600	80	2,15	4,8	96	2 198	2 791
325651	1000	600	100	2,70	3,6	72	2 747	3 489
325653	1000	600	120*	3,20	3,0	60	3 296	4 186
325654	1000	600	140	3,75	2,4	48	3 847	4 885
325655	1000	600	150	4,05	2,4	48	4 121	5 234

Csak raklapos kiszereleésben rendelhető! A színezett oszlop adatai változtak!

A BRUTTÓ ÁRAK 27% ÁFÁT TARTALMAZNAK.

* Nem standard méret. A termék kiszolgálási feltételei egyediek. Ilyen termékvastagságok rendelési szándéka esetén bővebb információért, kérjük, forduljon területi képviselőinkhez.

AIRROCK ND

Termékinformáció

Hő- és hangszigetelő lemez
 Termékkijelölés: MW-EN-13162-T4-DS(70,90)-WS-WL(P)-AF12-MU1
 Vonatkozó szabvány: EN 13162:2012+ A1:2015
 CE tanúsítvány száma: 1415-CPR-9-(C-7/2010)

Felhasználás

Különösen alkalmas hangáteresztő felületű álmennyezetek, hangelnyelő kulisszák, mobil válaszfalak hangelnyelő betéteként történő felhasználásra.

Műszaki paraméterek

- Deklarált hővezetési tényező: $\lambda_D = 0,035 \text{ W/m}\cdot\text{K}$
- Tűzvédelmi osztály: **A1**

Alkalmazási terület

Válaszfalak, előtét és könnyűszerkezetes falak szigetelése

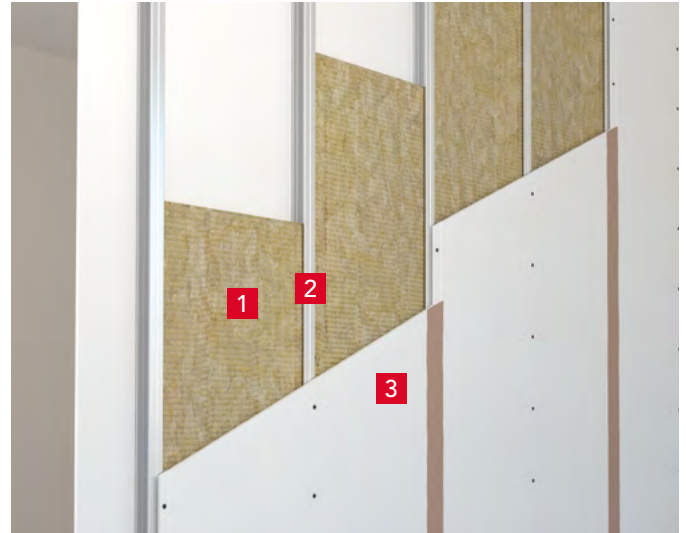

- 1 AIRROCK ND szigetelőlemez
- 2 CW profil
- 3 Gipszkarton építőlemez



Rendelési kód (raklap)	Hosszúság mm	Szélesség mm	Vastagság mm	R m ² k/w	Csomag m ²	Raklap m ²	Nettó ár Ft/m ²	Bruttó ár Ft/m ²
35815	1000	600	30	0,85	9,0	90,0	1 074	1 364
35817	1000	600	50	1,40	6,0	60,0	1 790	2 273
35818	1000	600	60	1,70	4,8	48,0	2 148	2 728
191765	1000	600	70*	2,00	4,8	48,0	2 506	3 182
35820	1000	600	80	2,25	3,6	36,0	2 864	3 637
35822	1000	600	100	2,85	3,0	30,0	3 580	4 546
35824	1000	600	120*	3,40	2,4	24,0	4 296	5 456
68165	1000	600	140*	4,00	1,8	21,6	5 012	6 365
35825	1000	600	150	4,25	1,8	18,0	5 370	6 819
57273	1000	600	160*	4,55	1,8	18,0	5 728	7 274

Csak raklapon kiszerezésben rendelhető!

A BRUTTÓ ÁRAK 27% ÁFÁT TARTALMAZNAK.

* Nem standard méret. A termék kiszolgálási feltételei egyediek. Ilyen termékvastagságok rendelési szándéka esetén bővebb információért, kérjük, forduljon területi képviselőinkhez.

AIRROCK HD

Termékinformáció

Hő- és hangszigetelő lemez

Termékjelölés: MW-EN-13162-T4-WS-WL(P)-AF5-MU1

Vonatkozó szabvány: EN 13162:2012+ A1:2015

CE tanúsítvány száma: 1415-CPR-9-(C-7/2010)

Felhasználás

Hangszigetelő lemeztermék a magasépítés területére, magasabb akusztikai követelmények esetén. Tökéletes megoldás a belsőépítészeti burkolatok, álmennyezetek hangelnyelési tulajdonságainak javítására.

Műszaki paraméterek

- Deklarált hővezetési tényező: $\lambda_D = 0,035 \text{ W/m}\cdot\text{K}$
- Tűzvédelmi osztály: **A1**

Alkalmazási terület

Válaszfalak, előtét és könnyűszerkezetes falak szigetelése



- 1 AIRROCK HD szigetelőlemez
- 2 CW profil
- 3 Gipszkarton építőlemez



Rendelési kód (raklap)	Hosszúság mm	Szélesség mm	Vastagság mm	R m ² k/w	Csomag m ²	Raklap m ²	Nettó ár Ft/m ²	Bruttó ár Ft/m ²
35791	1000	600	50	1,40	6,0	60,0	2 140	2 717
35793	1000	600	70	2,00	3,6	43,2	2 995	3 804
35796	1000	600	100	2,85	3,0	30,0	4 279	5 434

Csak raklapos kiszerelésben rendelhető!

A BRUTTÓ ÁRAK 27% ÁFÁT TARTALMAZNAK.

AIRROCK XD

Termékinformáció

Kőzetgyapot lemez

Termékjelölés: MW-EN-13162-T4-WS-WL(P)-AF5-MU1

Vonatkozó szabvány: EN 13162:2012+ A1:2015

CE tanúsítvány száma: 1415-CPR-9-(C-7/2010)

Felhasználás

Belső válaszfalak hangszigetelő előtét falszerkezeteiben, illetve a legmagasabb akusztikai követelményeket kielégítő szerelt gipszkarton válaszfalak akusztikai hangszigetelő betéteként ajánlott.

Műszaki paraméterek

- Deklarált hővezetési tényező: $\lambda_D = 0,037 \text{ W/m}\cdot\text{K}$
- Tűzvédelmi osztály: **A1**

Alkalmazási terület

Válaszfalak, előtét és könnyűszerkezetes falak szigetelése



- 1 AIRROCK XD szigetelőlemez
- 2 CW profil
- 3 Gipszkarton építőlemez



Rendelési kód (raklap)	Hosszúság mm	Szélesség mm	Vastagság mm	R m ² k/w	Csomag m ²	Raklap m ²	Nettó ár Ft/m ²	Bruttó ár Ft/m ²
35763	1000	600	40	1,10	4,8	76,8	2 218	2 816
97489	1000	600	50	1,35	3,6	57,6	2 772	3 520
90781	1000	600	60	1,60	4,8	48,0	3 326	4 224
191767	1000	600	70*	1,85	3,0	42,0	3 881	4 929
95045	1000	600	80*	2,15	2,4	38,4	4 435	5 633
70555	1000	600	100	2,70	1,8	28,8	5 544	7 041

Csak raklapos kiszerelésben rendelhető!

Az Airrock termékek rendelhetők kasírozott formában is.

40 mm-es vastagságtól egyoldalas (FB1), fekete üvegfátyol kasírozással.

A kasírozás felára: 473 Ft/m² + Áfa (nettó); 601 Ft/m² (bruttó).

A BRUTTÓ ÁRAK 27% ÁFÁT TARTALMAZNAK.

* Nem standard méret. A termék kiszolgálási feltételei egyediek. Ilyen termékvastagságok rendelési szándéka esetén bővebb információért, kérjük, forduljon területi képviselőinkhez.

STEPROCK ND

Termékinformáció

Lépéshang-szigetelő lemez

Termékjelölés: MW-EN-13162-T6-DS(70;-)-CS(10)20-SD25*-SD22**-WS-WL(P)-CP4-MU1

Vonatkozó szabvány: EN 13162:2012+ A1:2015

CE tanúsítvány száma: 1415-CPR-9-(C-7/2010)

*30 mm; **40 mm

Felhasználás

Nedves esztrich használata esetén szintközi födémek léghang- és lépés-hangszigetelését egyik leghatékonyabb módon biztosító közetgyapot termék. Alkalmos továbbá előtétfalak hangszigetelésére is.

Műszaki paraméterek

- Deklarált hővezetési tényező: $\lambda_D = 0,037 \text{ W/m}\cdot\text{K}$
- Nyomófeszültség 10% alakváltozásnál: **CS(10) $\geq 20 \text{ kPa}$**
- Vízfelvétel rövid ideig tartó vízbe merítéskor: **WS $\leq 1,0 \text{ kg/m}^2$**
- Összenyomhatóság: **CP $\leq 4 \text{ mm}$**
- Tűzvédelmi osztály: **A1**
- Dinamikai merevség: **SD 27 MN/m³**
a 30 mm-es vastagság esetében
SD 24 MN/m³
a 40 mm-es vastagság esetében

Alkalmazási terület

Szintközi födémek szigetelése.

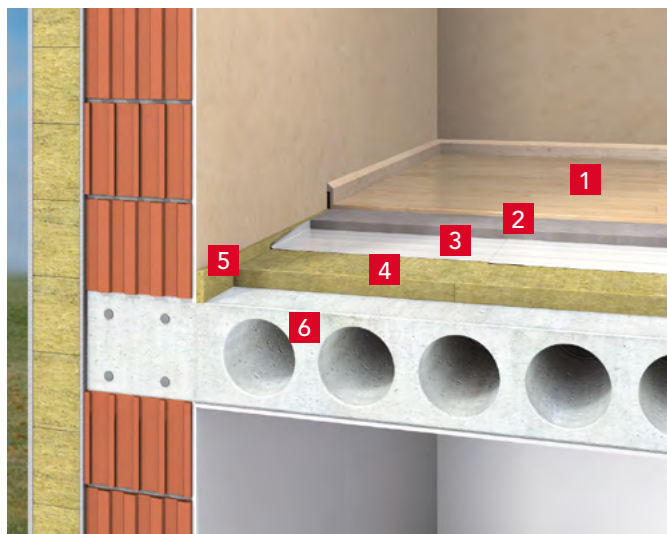

- 1 Padlóburkolat
- 2 Úsztatott aljzatbeton (esztrich)
- 3 Technológiai szigetelés
- 4 STEPROCK ND szigetelő lemez
- 5 RST szegélycsík
- 6 Vasbeton födém

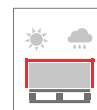
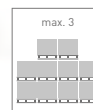

Rendelési kód (raklap)	Hosszúság mm	Szélesség mm	Vastagság mm	R m ² k/w	Csomag m ²	Raklap m ²	Nettó ár Ft/m ²	Bruttó ár Ft/m ²
112401	1000	600	20	0,50	7,2	144,0	1 401	1 780
112403	1000	600	30	0,80	6,0	96,0	2 101	2 669
112404	1000	600	40	1,05	3,6	72,0	2 803	3 560
112405	1000	600	50	1,35	2,4	57,6	3 503	4 448

Csak raklapos kiszereelésben rendelhető!

A BRUTTÓ ÁRAK 27% ÁFÁT TARTALMAZNAK.

STEPROCK HD

Termékinformáció

Lépéshang-szigetelő lemez
 Termékkijelölés: MW-EN-13162-T7-DS(70;-)-CS(10)30-SD27*-SD24**
 WS-WL(P)-CP2-MU1
 Vonatkozó szabvány: EN 13162:2012+ A1:2015
 CE tanúsítvány száma: 1415-CPR-9-(C-7/2010)
 *30 mm; **40 mm

Felhasználás

Száraz és nedves esztrich használata esetén szintközi födémek léghang- és lépés-hangszigetelését egyik leghatékonyabb módon biztosító közetgyapot termék. Alkalmos továbbá előtétfalak hangszigetelésére is.

Műszaki paraméterek

- Deklarált hővezetési tényező: $\lambda_D = 0,037 \text{ W/m}\cdot\text{K}$
- Vízfelvétel rövid ideig tartó vízbe merítéskor: $WS \leq 1,0 \text{ kg/m}^2$
- Összenyomhatóság: $CP \leq 2 \text{ mm}$
- Tűzvédelmi osztály: **A1**
- Dinamikai merevség: **SD 25 MN/m²** a 30 mm-es vastagság esetében
SD 22 MN/m² a 40 mm-es vastagság esetében

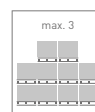

Alkalmazási terület

Szintközi födémek szigetelése.

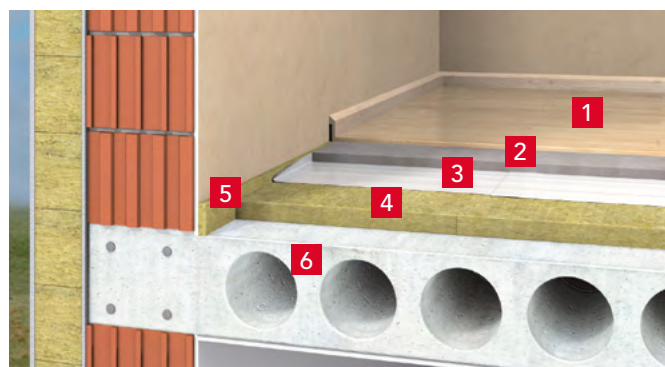

- 1 Padlóburkolat
- 2 Úsztatott aljzatbeton (esztrich)
- 3 Technológiai szigetelés
- 4 STEPROCK HD szigetelő lemez
- 5 RST szegélycsík
- 6 Vasbeton födém

Rendelési kód (raklap)	Hosszúság mm	Szélesség mm	Vastagság mm	R m ² k/w	Csomag m ²	Raklap m ²	Nettó ár Ft/m ²	Bruttó ár Ft/m ²
104130	1000	600	20	0,50	7,2	144,0	1 717	2 181
104132	1000	600	30	0,80	6,0	96,0	2 453	3 115
104133	1000	600	40	1,05	3,6	72,0	3 435	4 362
104134	1000	600	50	1,35	2,4	57,6	4 089	5 193

Csak raklapos kiszerezésben rendelhető!

Termékinformáció

Lépéshang-szigetelő szegélycsík
 Termékkijelölés: MW-EN-13162-T6-WS-WL(P)-CS(10)20-CP4-MU1
 Vonatkozó szabvány: EN 13162:2012+ A1:2015
 CE tanúsítvány száma: 1415-CPR-9-(C-7/2010)

Felhasználás

Az RST lépéshang-szigetelő szegélycsík padlók és födémek hőszigetelésének kiegészítő eleme. Az RST szegélycsík az úsztatott aljzat és a fal-szerkezet közötti dilatáció biztosítására szolgáló közetgyapot termék.

Műszaki paraméterek

- Tűzvédelmi osztály: **A1**



Kód (csomag)	Hosszúság mm	Szélesség mm	Vastagság mm	Csomag fm	Nettó ár Ft/fm	Bruttó ár Ft/fm
273980	1000	120	12	24,0	229	291

Kód (raklap)	Hosszúság mm	Szélesség mm	Vastagság mm	Raklap fm	Nettó ár Ft/fm	Bruttó ár Ft/fm
280326	1000	120	12	768,0	229	291

A BRUTTÓ ÁRAK 27% ÁFÁT TARTALMAZNAK.

FIXROCK

Termékinformáció

Homlokzati hőszigetelő lemez

TermékJelölés: MW-EN-13162-T4-WS-WL(P)-AF4-MU1

Vonatkozó szabvány: EN 13162:2012+ A1:2015

CE tanúsítvány száma: 1415-CPR-9-(C-7/2010)

Felhasználás

Szerelt, hátul szellőztetett légréteges és légréteg nélküli burkolattal ellátott homlokzatok hőszigeteléséhez széleskörűen alkalmazott termék.

Műszaki paraméterek

- Deklarált hővezetési tényező: $\lambda_D = 0,039 \text{ W/m}\cdot\text{K}$
- Tűzvédelmi osztály: **A1**

Alkalmazási terület

Szerelt homlokzatok szigetelése.

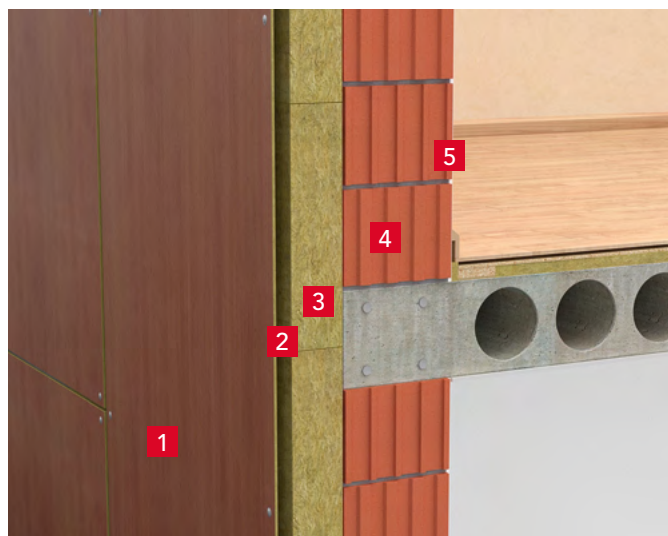

- 1 Szerelt homlokzati burkolóelem
- 2 Átszellőztetett légréteg
- 3 Burkolattartó elemek közé helyezett **FIXROCK** hőszigetelés
- 4 Falszerkezet (korszerű falazó elem esetén külső oldali vakolattal)
- 5 Vakolat



Rendelési kód (raklap)	Hosszúság mm	Szélesség mm	Vastagság mm	R m ² k/w	Csomag m ²	Raklap m ²	Nettó ár Ft/m ²	Bruttó ár Ft/m ²
324992	1000	600	50*	1,30	7,2	144	1 357	1 723
324993	1000	600	80*	2,05	4,8	96	2 171	2 757
324994	1000	600	100	2,55	3,6	72	2 714	3 446
324995	1000	600	120*	3,10	3,0	60	3 256	4 135
324996	1000	600	140*	3,60	2,4	48	3 799	4 825
324997	1000	600	150*	3,85	2,4	48	4 070	5 169
324998	1000	600	200*	5,10	1,8	36	5 427	6 892

Csak raklapos kiszereelésben rendelhető!

A BRUTTÓ ÁRAK 27% ÁFÁT TARTALMAZNAK.

* Nem standard méret. A termék kiszolgálási feltételei egyediek. Ilyen termékvastagságok rendelési szándéka esetén bővebb információért, kérjük, forduljon területi képviselőinkhez.

FIXROCK FB1

Termékinformáció

Homlokzati hőszigetelő lemez
 Termékkijelölés: MW-EN-13162-T4-WS-WL(P)-AF4-MU1
 Vonatkozó szabvány: EN 13162:2012+ A1:2015
 CE tanúsítvány száma: 1415-CPR-9-(C-7/2010)

Felhasználás

Szerelt, hátul szellőztetett légréteges és légréteg nélküli burkolattal ellátott homlokzatok hőszigeteléséhez széleskörűen alkalmazott termék, fekete üvegfátyol-kasírozással.

Műszaki paraméterek

- Deklarált hővezetési tényező: $\lambda_D = 0,039 \text{ W/m}\cdot\text{K}$
- Tűzvédelmi osztály: **A1**

Alkalmazási terület

Szerelt homlokzatok szigetelése.

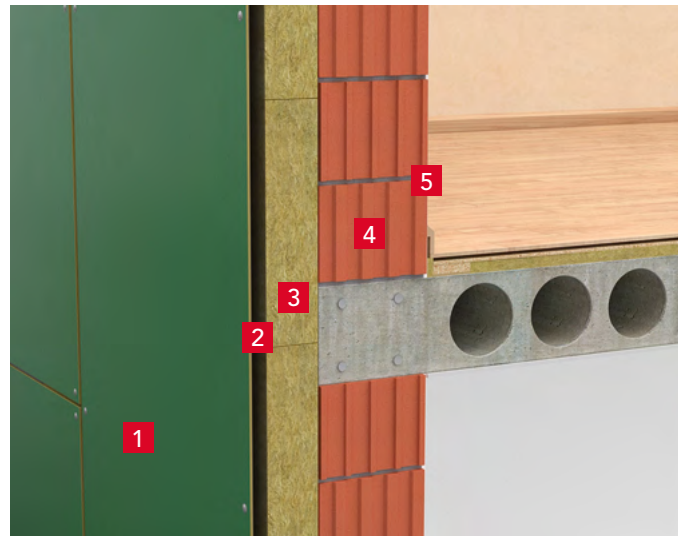

- 1 Szerelt homlokzati burkolóelem
- 2 Átszellőztetett légréteg
- 3 Burkolattartó elemek közé helyezett **FIXROCK FB1** hőszigetelés
- 4 Falszerkezet (korszerű falazó elem esetén külső oldali vakolattal)
- 5 Vakolat

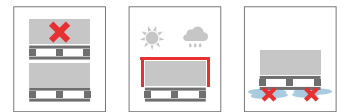

Rendelési kód (raklap)	Hosszúság mm	Szélesség mm	Vastagság mm	R m ² k/w	Csomag m ²	Raklap m ²	Nettó ár Ft/m ²	Bruttó ár Ft/m ²
325000	1000	600	50	1,30	7,2	144	1 872	2 377
325001	1000	600	80	2,05	4,8	96	2 686	3 411
325003	1000	600	100	2,55	3,6	72	3 229	4 100
325006	1000	600	120	3,10	3,0	60	3 771	4 790
325007	1000	600	140*	3,60	2,4	48	4 314	5 479
325010	1000	600	150	3,85	2,4	48	4 585	5 824
325013	1000	600	180*	4,60	1,8	36	5 400	6 857
325014	1000	600	200*	5,10	1,8	36	5 942	7 547

Csak raklapos kiszereelésben rendelhető!

A BRUTTÓ ÁRAK 27% ÁFÁT TARTALMAZNAK.

* Nem standard méret. A termék kiszolgálási feltételei egyediek. Ilyen termékvastagságok rendelési szándéka esetén bővebb információért, kérjük, forduljon területi képviselőinkhez.

STEELROCK 035 PLUS

Termékinformáció

Kazettás homlokzatok hőszigetelő lemeze

Termékjelölés: MW-EN 13162-T3-DS(70,90)-WS-WL(P)-AF12-MU1

Vonatkozó szabvány: EN 13162:2012+ A1:2015

CE tanúsítvány száma: 1415-CPR -9-(C-7/2010)

Felhasználás

Műgyanta kötésű, teljes keresztmetszetében víztaszító kőzetgyapot hőszigetelő lemez. A lemez rugalmasan és fűgamentesen illeszkedik a felülethez. A vonalmenti hőhidak elkerülése érdekében a STEELROCK PLUS kőzetgyapot lemezek gyárilag hosszanti hézag bemetszéssel lettek ellátva. A lemez külső felületét és a beépítés irányát a kőzetgyapot lemezre nyomtatott, erre utaló jelzés mutatja.

Műszaki paraméterek

- Deklarált hővezetési tényező: $\lambda_D = 0,035 \text{ W/m}\cdot\text{K}$
- Tűzvédelmi osztály: **A1**

Alkalmazási terület

Ipari csarnokok hő- és hangszigetelése.

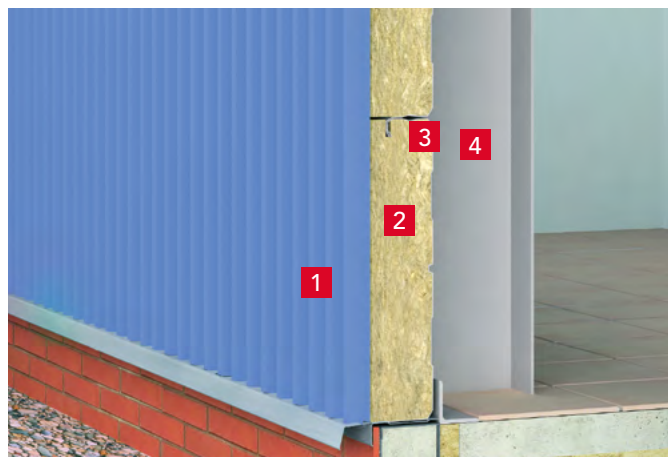

- 1 Homlokzati burkoló elem
- 2 STEELROCK 035 Plus homlokzati szigetelőlemez
- 3 Kazettás homlokzati lemez
- 4 Tartóoszlop



vastagság a bevágás végéig

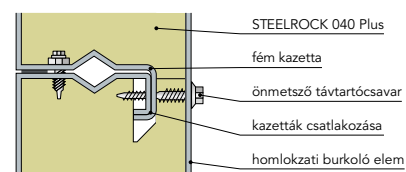
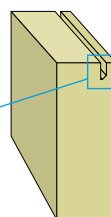
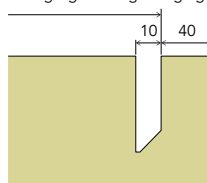

Rendelési kód (raklap)	Hosszúság mm	Szélesség mm	Vastagság mm	R m ² k/w	Csomag m ²	Raklap m ²	Nettó ár Ft/m ²	Bruttó ár Ft/m ²
242370	1000	600	170	4,85	1,8	18	5 877	7 464
258376	1000	600	190	5,45	1,8	18	6 569	8 342
223040	1000	600	200	5,70	1,8	18	6 914	8 780

Csak raklapos kiszerelésben rendelhető!

A STEELROCK 035 Plus terméket minden vastagság esetén a fenti ábra szerinti bevágással gyártjuk, a C kazettás szerkezet vonalmenti hőhidasságának kiküszöbölése érdekében.

A BRUTTÓ ÁRAK 27% ÁFÁT TARTALMAZNAK.

STEELROCK 040 PLUS

Termékinformáció

Kazettás homlokzatok hőszigetelő lemeze
 Termékjelölés: MW-EN 13162-T3-WL(P)-AF6-MU1
 Vonatkozó szabvány: EN 13162:2012+ A1:2015
 CE tanúsítvány száma: 1415-CPR -9-(C-7/2010)

Felhasználás

Műgyanta kötésű, teljes keresztmetszetében víztaszító kőzetgyapot hőszigetelő lemez. A lemez rugalmasan és fűgamentesen illeszkedik a felülethez. A vonalmenti hőhidak elkerülése érdekében a STEELROCK Plus kőzetgyapot lemezek gyárilag hosszanti hézag bemetszéssel lettek ellátva. A lemez külső felületét és a beépítés irányát a kőzetgyapot lemezre nyomtatott, erre utaló jelzés mutatja.

Műszaki paraméterek

- Deklarált hővezetési tényező: $\lambda_D = 0,040 \text{ W/m}\cdot\text{K}$
- Tűzvédelmi osztály: **A1**

Alkalmazási terület

Ipari csarnokok hő- és hangszigetelése.

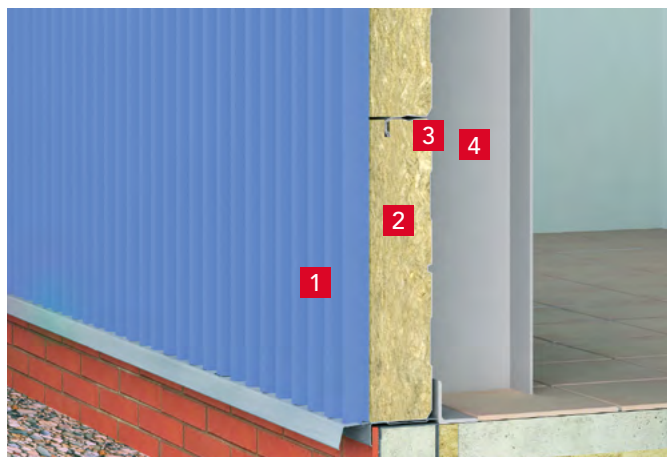

- 1 Homlokzati burkoló elem
- 2 STEELROCK 040 Plus homlokzati szigetelőlemez
- 3 Kazettás homlokzati lemez
- 4 Tartóoszlop

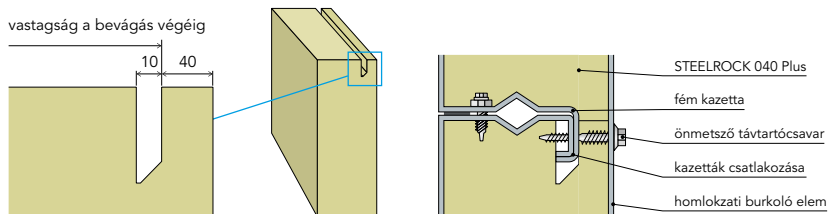

Rendelési kód (raklap)	Hosszúság mm	Szélesség mm	Vastagság mm	R m ² k/w	Csomag m ²	Raklap m ²	Nettó ár Ft/m ²	Bruttó ár Ft/m ²
98517	1000	600	130	3,25	2,4	24	3 915	4 972
99669	1000	600	140	3,50	2,4	24	4 215	5 353
98513	1000	600	170	4,25	1,8	18	5 119	6 501
218482	1000	600	200	5,00	1,8	18	6 022	7 647

Csak raklapos kiszerezésben rendelhető!

A STEELROCK 040 Plus terméket minden vastagság esetén a fenti ábra szerinti bevágással gyártjuk, a C kazettás szerkezet vonalmenti hőhidasságának kiküszöbölése érdekében.

FRONTROCK SUPER

Termékinformáció

Kétrétegű, inhomogén vakolható kőzetgyapot lemez
 Termékjelölés: MW-EN 13162-T5-DS(70)-DS(70,90)-CS(10)20-TR10-PL(5)250-WS-WL(P)-MU1
 Vonatkozó szabvány: EN 13162:2012+ A1:2015
 CE tanúsítvány száma: 1415-CPR-9-(C-7/2010)

Felhasználás

Vakolt homlokzati rendszerekben alkalmazott kétrétegű, inhomogén kőzetgyapot lemez.

Műszaki paraméterek

- Deklarált hővezetési tényező: $\lambda_D = 0,036 \text{ W/m}\cdot\text{K}$
- Nyomófeszültség 10% alakváltozásnál: **CS(10) $\geq 20 \text{ kPa}$**
- Felületre merőleges húzószilárdság: **TR $\geq 10 \text{ kPa}$**
- Tűzvédelmi osztály: **A1**

Alkalmazási terület

Homlokzatok – vakolt homlokzati rendszerek (ETICS).

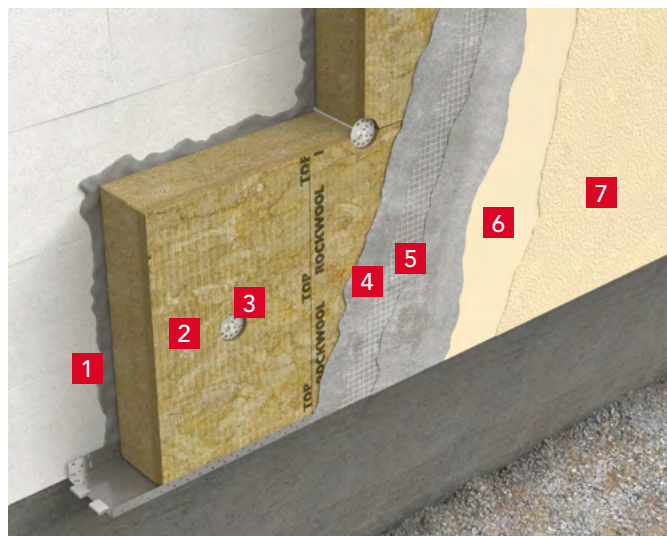

- 1 Ragasztóhabarcs
- 2 **FRONTROCK SUPER** homlokzati lemez
- 3 Mechanikai rögzítő elem
- 4 Ágyazóhabarcs
- 5 Üvegszövetháló
- 6 Vakolat alapozó
- 7 Vékonyvakolat

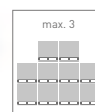

Rendelési kód (raklap)	Hosszúság mm	Szélesség mm	Vastagság mm	R m ² k/w	Csomag m ²	Raklap m ²	Nettó ár Ft/m ²	Bruttó ár Ft/m ²
281718	1000	600	80	2,20	1,8	36,0	4 455	5 657
281719	1000	600	100	2,75	1,8	28,8	5 568	7 072
281720	1000	600	120	3,30	1,8	21,6	6 682	8 486
281721	1000	600	140	3,85	1,2	19,2	7 795	9 900
281724	1000	600	150	4,15	1,2	19,2	8 352	10 607
281725	1000	600	160	4,40	1,2	14,4	8 909	11 314
281726	1000	600	180	5,00	1,2	14,4	10 023	12 729
281727	1000	600	200	5,55	1,2	14,4	11 136	14 143

Csak raklapos kiszereelésben rendelhető!

A BRUTTÓ ÁRAK 27% ÁFÁT TARTALMAZNAK.

FRONTROCK S

Termékinformáció

Vakolható kőzetgyapot lemez
 Termékkijelölés: MW-EN 13162-T5-DS(70,90)-CS(10)30-TR10-WS-
 WL(P)-MU1
 Vonatkozó szabvány: EN 13162:2012+ A1:2015
 CE tanúsítvány száma: 1415-CPR-9-(C-7/2010)

Felhasználás

Vakolt homlokzati rendszerekben alkalmazott homogén, egyrétegű kőzetgyapot lemez.

Műszaki paraméterek

- Deklarált hővezetési tényező: $\lambda_D = 0,037 \text{ W/m}\cdot\text{K}$
- Nyomófeszültség 10% alakváltozásnál: **CS(10) $\geq 30 \text{ kPa}$**
- Felületre merőleges húzószilárdság: **TR $\geq 10 \text{ kPa}$**
- Tűzvédelmi osztály: **A1**

Alkalmazási terület

Homlokzatok – vakolt homlokzati rendszerek (ETICS).



- 1 Ragasztóhabarcs
- 2 **FRONTROCK S** homlokzati lemez
- 3 Ágyazóhabarcs
- 4 Üvegszövetháló
- 5 Vakolat alapozó
- 6 Vékonyvakolat

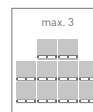
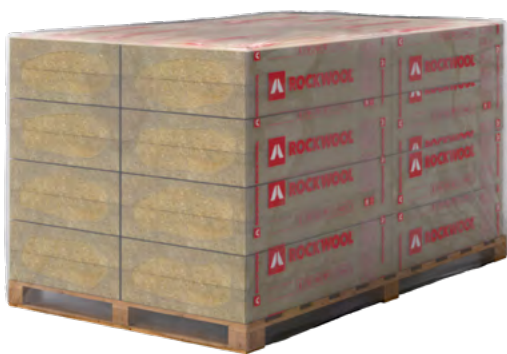

Rendelési kód (raklap)	Hosszúság mm	Szélesség mm	Vastagság mm	R $\text{m}^2 \text{ k/w}$	Csomag m^2	Raklap m^2	Nettó ár Ft/ m^2	Bruttó ár Ft/ m^2
232040	1000	600	20	0,50	4,8	134,4	1 367	1 736
232374	1000	600	30	0,80	4,8	96,0	2 050	2 604
232385	1000	600	40	1,05	3,6	72,0	2 734	3 472
232399	1000	600	50	1,35	2,4	57,6	3 417	4 340

Csak raklapos kiszerelésben rendelhető!

A BRUTTÓ ÁRAK 27% ÁFÁT TARTALMAZNAK.

Új termékkel bővült kínálatunk!

STROPROCK G

Alulról hűlő födémek
hőszigetelő lemeze

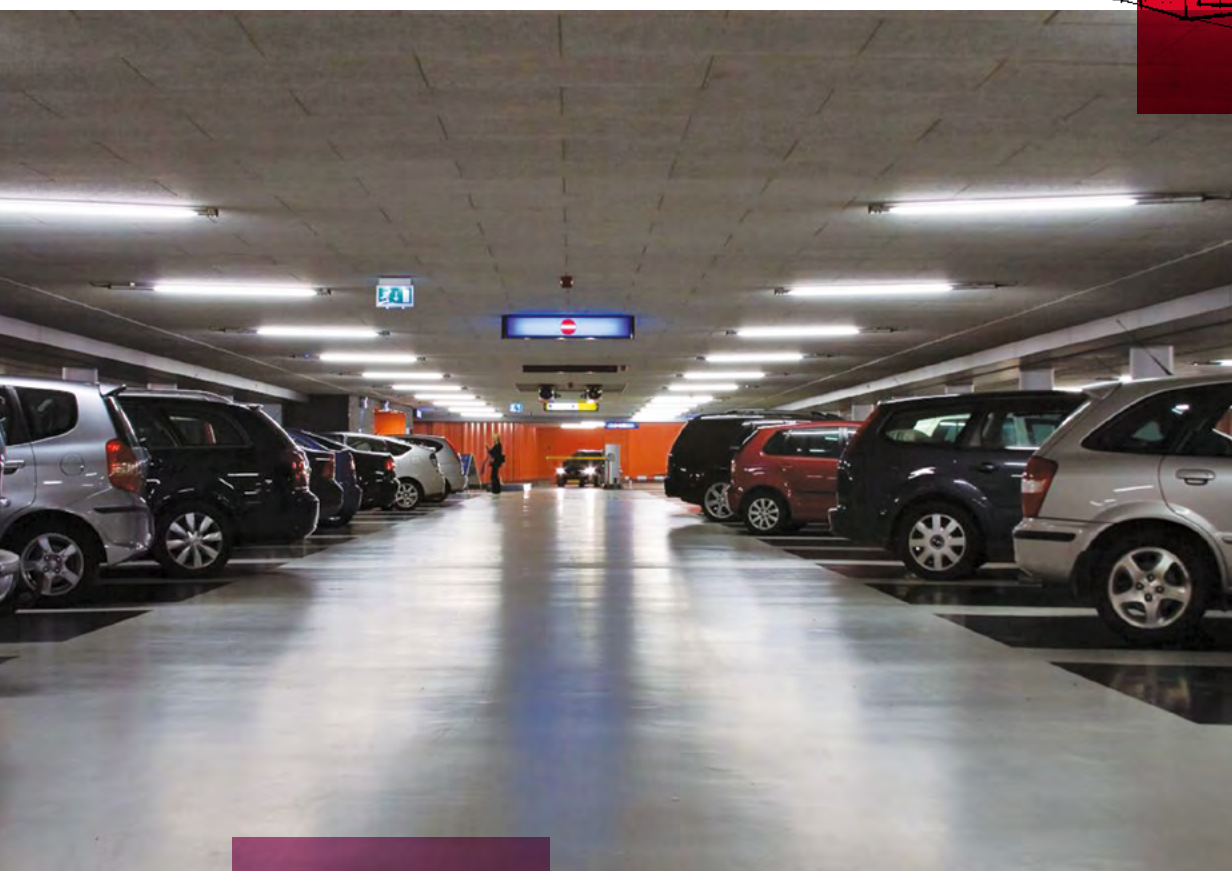
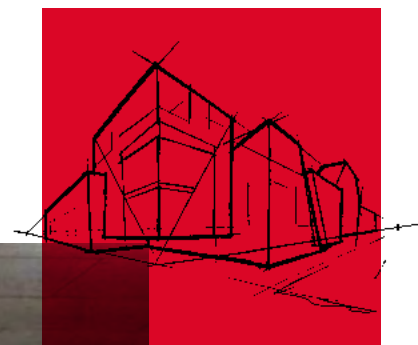

Felhasználás

A STROPROCK G kőzetgyapot lemezek elsősorban zárt terű alulról hűlő födémek (pl. garázs, illetve pince) hőszigetelésére javasolt egy oldalon speciális felületkezeléssel ellátott hőszigetelő termékek, amelyek nem zsugorodnak, így pontos kivitelezés mellett a későbbiekben sem kell tartani a vonalmenti hőhidak kialakulásától. A felület kellősítése megakadályozza a közhézagok kiporzását és esztétikus megjelenést biztosít, illetve igény szerint festhető.

A STROPROCK G hőszigetelő lemezek rögzítése ragasztással történik, további mechanikus rögzítésre (pl. dűbelezésre) nincs szükség. A STROPROCK G hőszigetelő lemezek kiemelkedő hangelnyelő és tűzvédelmi képességük miatt kiválóan alkalmasak bevásárlóközpontok vagy irodaépületek alatti garázshelyiségek szigetelésére. A kellősített felület a felerősítés után oldószermentes diszperziós, illetve szilikát bázisú festékekkel szórt kivitelezéssel festhető egy vagy több rétegben.

STROPROCK G

Termékinformáció

Pince és garázsődémek esztétikus hőszigetelésére.

TermékJelölés:

MW-EN 13162-T5-DS(70,90)-CS(10\Y)20-TR15-WS-WL(P)-MU1

Vonatkozó szabvány: EN 13162:2012+A1:2015

CE tanúsítvány száma: 1390-CPR-0322/12/P

Felhasználás

A STROPROCK G kőzetgyapot lemezek elsősorban zárt terű alulról hűlő födémek (pl. garázs, illetve pince) hőszigetelésére javasolt egy oldalon speciális felületkezeléssel ellátott hőszigetelő termékek.

Műszaki paraméterek

- Deklarált hővezetési tényező: $\lambda_D = 0,037 \text{ W/m-K}$
- Nyomófeszültség 10% alakváltozásnál: **CS(10) $\geq 20 \text{ kPa}$**
- Felületre merőleges húzószilárdság: **TR $\geq 15 \text{ kPa}$**
- Tűzvédelmi osztály: **A1**

Alkalmazási terület

Alulról hűlő födémek hőszigetelő lemeze



- 1 Födém
- 2 Ragasztóréteg
- 3 **STROPROCK G** szigetelőlemez
- 4 Festékréteg

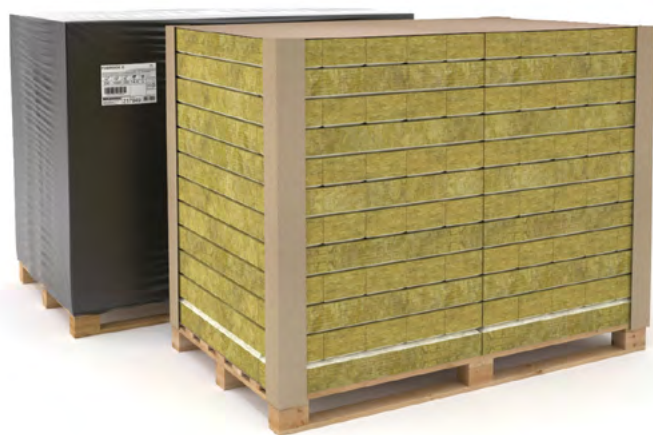

Rendelési kód (raklap)	Hosszúság mm	Szélesség mm	Vastagság mm	R m ² k/w	Raklap m ²	Nettó ár Ft/m ²	Bruttó ár Ft/m ²
282528	1000	200	50	1,35	57,6	3 841	4 877
282529	1000	200	80	2,15	36,0	5 828	7 402
282530	1000	200	100	2,70	28,8	7 156	9 088
282531	1000	200	120	3,20	24,0	8 420	10 694
282532	1000	200	150	4,05	19,2	10 420	13 233
282533	1000	200	200	5,40	14,4	13 408	17 028

Csak raklapos kiszerezésben rendelhető!

A BRUTTÓ ÁRAK 27% ÁFÁT TARTALMAZNAK.

MONROCK MAX E

Termékinformáció

Lapostető hőszigetelő lemez
 Termékjelölés: MW-EN-13162-T4-DS(70,-)-DS(70,90)-CS(10)40*
 -TR10-PL(5)650-WS-WL(P)-MU1
 *A TOP (felső) rétegre vonatkozóan: CS(10)70
 Vonatkozó szabvány: EN 13162:2012+ A1:2015
 CE tanúsítvány száma: 1415-CPR-3-(C-7/2010)

Felhasználás

Az egyenes rétegtrendű, nem járható, egyhjú lapostetők inhomogén (duplarétegű) hőszigetelő lemeze, amely magasabb pontszerű terhelhetőséget biztosít mint a hagyományos homogén (egyrétegű) lapostető hőszigetelő lemezek (ld. a műszaki adatlapot)!

Műszaki paraméterek

- Deklarált hővezetési tényező: $\lambda_D = 0,038 \text{ W/m-K}$
- Nyomófeszültség 10% alakváltozásnál: **CS(10) $\geq 40 \text{ kPa}$**
- Nyomófeszültség 10% alakváltozásnál a TOP rétegre: **CS(10) $\geq 70 \text{ kPa}$**
- Felületre merőleges húzószilárdság: **TR $\geq 10 \text{ kPa}$**
- Pontszerű terhelhetőség: **PL(5) $\geq 650 \text{ N (!)}$**
- Tűzvédelmi osztály: **A1**

PL(5) $\geq 650 \text{ N}$

A termék szélessége a nagy formátumú változat esetében 1220 mm-re változott: új rendelési kódok és m²/raklap értékek!



Alkalmazási terület

Lapostetők szigetelése.

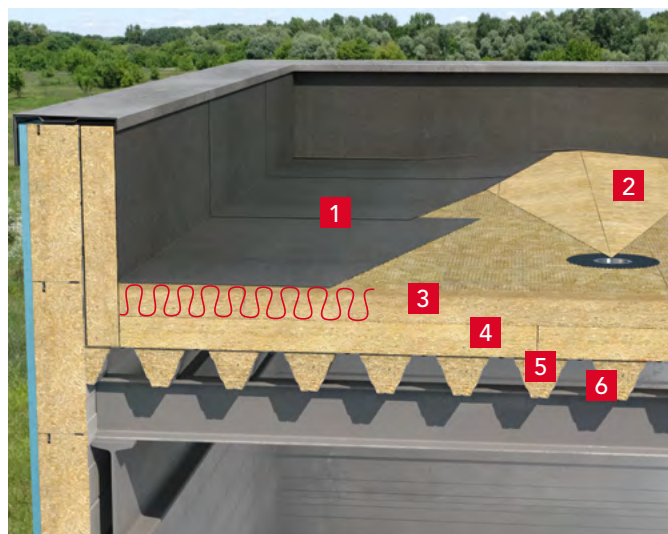

- 1 PVC vízszigetelés
- 2 ROCKFALL pontralejtő elemek
- 3 MONROCK MAX E inhomogén hőszigetelő lemez 
- 4 ROOFROCK 40 homogén hőszigetelő lemez
- 5 Felületfolytonos párazáró réteg
- 6 Teherhordó trapézlemez

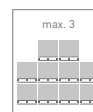
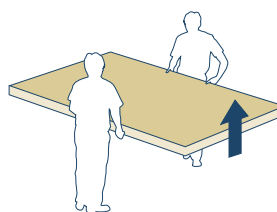

Rendelési kód (raklap)	Hosszúság mm	Szélesség mm	Vastagság mm	R m ² k/w	Csomag m ²	Raklap m ²	Nettó ár Ft/m ²	Bruttó ár Ft/m ²
192648	1000	600	60*	1,60	2,4	48,0	4 470	5 677
192654	1000	600	80*	2,10	1,8	36,0	5 960	7 569
192657	1000	600	100*	2,60	1,8	28,8	7 450	9 462

Rendelési egység: egész raklap az 1000 x 600 mm-es méret esetében.

Rendelési kód (raklap)	Hosszúság mm	Szélesség mm	Vastagság mm	R m ² k/w	Raklap m ²	Nettó ár Ft/m ²	Bruttó ár Ft/m ²
325248	2020	1220	60	1,60	49,288	4 470	5 677
325250	2020	1220	80	2,10	36,966	5 960	7 569
325252	2020	1220	100	2,60	29,572	7 450	9 462
325254	2020	1220	120*	3,15	24,644	8 940	11 354
325257	2020	1220	150*	3,95	19,715	11 175	14 192
325260	2020	1220	180*	4,70	14,786	13 410	17 031
325262	2020	1220	200*	5,25	14,786	14 900	18 923

Rendelési egység: egész raklap a 2020 x 1220 mm-es méret esetében.

*Minimum rendelési mennyiség: 26 raklap.

A BRUTTÓ ÁRAK 27% ÁFÁT TARTALMAZNAK.

ROOFROCK 40

Termékinformáció

Lapostető hőszigetelő lemez
 Termékkijelölés: MW-EN-13162-T5-DS(70,-)-DS(70,90)-CS(10)40-
 TR10-PL(5)400-WS-WL(P)-MU1
 Vonatkozó szabvány: EN 13162:2012+ A1:2015
 CE tanúsítvány száma: 1415-CPR-3-(C-7/2010)

Felhasználás

A ROOFROCK 40 különösen alkalmas a kettő vagy több rétegben fektetett hőszigetelésű, egyenes rétegtendű, nem járható, egyhéjú lapostetőkben a felső, inhomogén hőszigetelő réteg alatti beépítésre. Alkalmazása esetén a felső hőszigetelő réteggént elsősorban a magas pontszerű terhelhetőségű inhomogén lemezeket javasoljuk, vagy a nagyobb nyomófeszültséggel rendelkező homogén lemezeket.

Műszaki paraméterek

- Deklarált hővezetési tényező: $\lambda_D = 0,038 \text{ W/m}\cdot\text{K}$
- Nyomófeszültség 10% alakváltozásnál: **CS(10)40 $\geq 40 \text{ kPa}$**
- Felületre merőleges húzószilárdság: **TR $\geq 10 \text{ kPa}$**
- Pontszerű terhelhetőség: **PL(5) $\geq 400 \text{ N (!)}$**
- Tűzvédelmi osztály: **A1**

A termék szélessége 1220 mm-re változott:
 új rendelési kódok és m²/raklap értékek!



Alkalmazási terület

Lapostetők szigetelése.

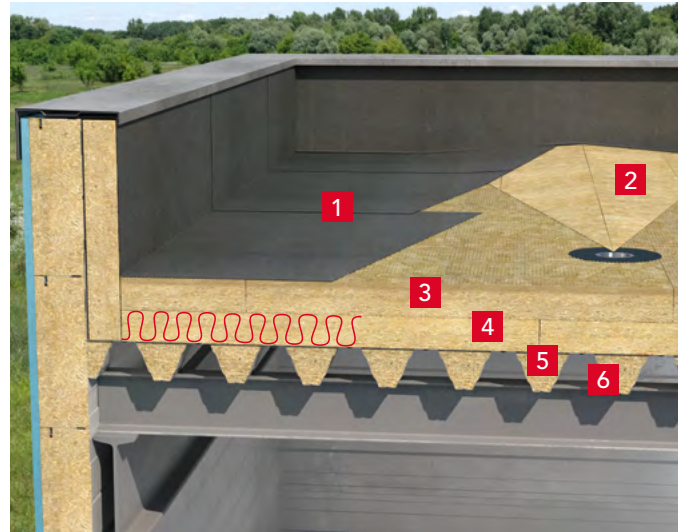

- 1 PVC vízszigetelés
- 2 ROCKFALL pontralejtő elemek
- 3 MONROCK MAX E inhomogén hőszigetelő lemez
- 4 ROOFROCK 40 homogén hőszigetelő lemez Ω
- 5 Felületfolytonos párazáró réteg
- 6 Teherhordó trapézlemez

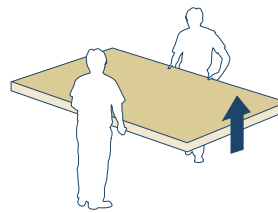

Rendelési kód (raklap)	Hosszúság mm	Szélesség mm	Vastagság mm	R m ² k/w	Raklap m ²	Nettó ár Ft/m ²	Bruttó ár Ft/m ²
325786	2020	1220	80	2,10	36,966	4 960	6 299
325820	2020	1220	100	2,60	29,572	6 200	7 874
325824	2020	1220	120	3,15	24,644	7 440	9 449
325840	2020	1220	140	3,65	19,715	8 680	11 024
325849	2020	1220	150	3,95	19,715	9 300	11 811
325856	2020	1220	160	4,20	17,250	9 920	12 598
325890	2020	1220	180*	4,70	14,786	11 160	14 173

Rendelési egység: egész raklap.

*Minimum rendelési mennyiség: 26 raklap.

A BRUTTÓ ÁRAK 27% ÁFÁT TARTALMAZNAK.

DUROCK

Termékinformáció

Lapostető hőszigetelő lemez

Termékjelölés: MW-EN-13162-T4-DS(70,-)-DS(70,90)-CS(10)60*-TR10-PL(5)700-WS-WL(P)-MU1

*A TOP (felső) rétegre vonatkozóan: CS(10)80

Vonatkozó szabvány: EN 13162:2012+ A1:2015

CE tanúsítvány száma: 1415-CPR-3-(C-7/2010)

Felhasználás

Az egyenes rétegtrendű, nem járható, egyhjú lapostetők inhomogén (dupla rétegű) lemeze. A hagyományos, homogén (egyrétegű) hőszigetelő lemezekkel szemben kiemelkedő pontszerű terhelhetőséget és magas felületi nyomófeszültséget biztosít (ld. a műszaki adatlapot).

Műszaki paraméterek

- Deklarált hővezetési tényező: $\lambda_D = 0,040 \text{ W/m}\cdot\text{K}$
- Nyomófeszültség 10% alakváltozásnál: **CS(10) $\geq 60 \text{ kPa}$**
- Nyomófeszültség 10% alakváltozásnál a TOP rétegre: **CS(10) $\geq 80 \text{ kPa}$**
- Felületre merőleges húzószilárdság: **TR $\geq 10 \text{ kPa}$**
- Pontszerű terhelhetőség: **PL(5) $\geq 700 \text{ N}$ (!)**
- Tűzvédelmi osztály: **A1**

PL(5) $\geq 700 \text{ N}$

A termék szélessége 1220 mm-re változott: új rendelési kódok és m²/raklap értékek!



Alkalmazási terület

Lapostetők szigetelése.

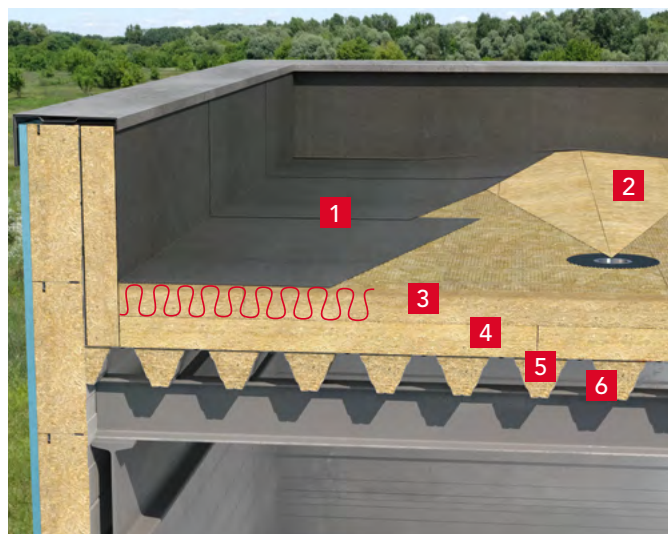

- 1 PVC vízszigetelés
- 2 ROCKFALL ponttralejtő elemek
- 3 DUROCK inhomogén hőszigetelő lemez Ω
- 4 ROOFROCK 60 homogén hőszigetelő lemez
- 5 Felületfolytonos párazáró réteg
- 6 Teherhordó trapézlemez

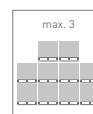
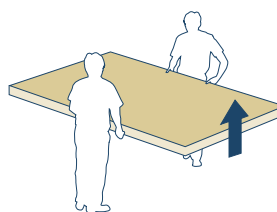

Rendelési kód (raklap)	Hosszúság mm	Szélesség mm	Vastagság mm	R m ² k/w	Raklap m ²	Nettó ár Ft/m ²	Bruttó ár Ft/m ²
326057	2020	1220	60*	1,50	49,288	4 980	6 325
326171	2020	1220	80*	2,00	36,966	6 640	8 433
326179	2020	1220	100*	2,50	29,572	8 300	10 541
326185	2020	1220	120*	3,00	24,644	9 960	12 649
326196	2020	1220	140*	3,50	19,715	11 620	14 757
326203	2020	1220	150*	3,75	19,715	12 450	15 812

Rendelési egység: egész raklap.

*Minimum rendelési mennyiség: 26 raklap.

ROOFROCK 60

Termékinformáció

Lapostető hőszigetelő lemez

Termékkijelölés: MW-EN-13162-T5-DS(70,-)-DS(70,90)-CS(10)60-TR10-PL(5)500-WS-WL(P)-MU1

Vonatkozó szabvány: EN 13162:2012+ A1:2015

CE tanúsítvány száma: 1415-CPR-3-(C-7/2010)

Felhasználás

A ROOFROCK 60 alkalmas a kettő vagy több rétegben fektetett hőszigetelésű, egyenes rétegrendű, nem járható, egyhéjú lapostetők hőszigetelésére. Magasabb pontszerű terhelhetőségre vonatkozó igény esetén azonban inhomogén hőszigetelő lemez használata, mint legfelső réteg javasolt, pl.: DUROCK.

Műszaki paraméterek

- Deklarált hővezetési tényező: $\lambda_D = 0,039 \text{ W/m}\cdot\text{K}$
- Nyomófeszültség 10% alakváltozásnál: **CS(10)60 $\geq 60 \text{ kPa}$**
- Felületre merőleges húzószilárdság: **TR $\geq 10 \text{ kPa}$**
- Pontszerű terhelhetőség: **PL(5) $\geq 500 \text{ N (!)}$**
- Tűzvédelmi osztály: **A1**

A termék szélessége 1220 mm-re változott: új rendelési kódok és m²/raklap értékek!

Alkalmazási terület

Lapostetők szigetelése.

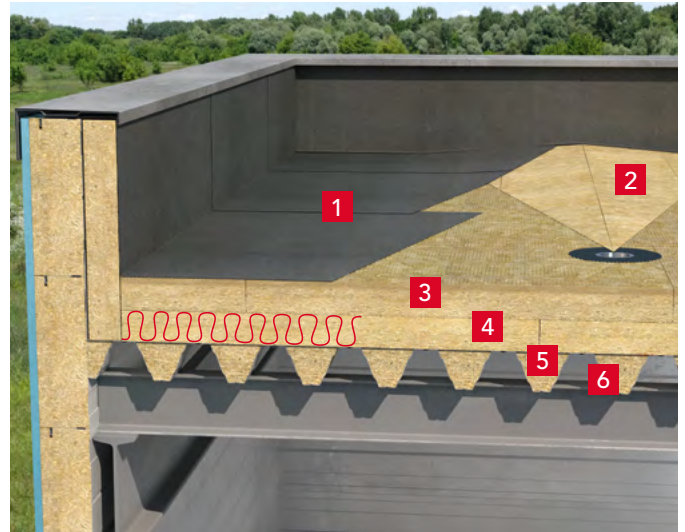

- 1 PVC vízszigetelés
- 2 ROCKFALL pontralejtő elemek
- 3 DUROCK inhomogén hőszigetelő lemez
- 4 ROOFROCK 60 homogén hőszigetelő lemez
- 5 Felületfolytonos párazáró réteg
- 6 Teherhordó trapézlemez

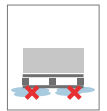
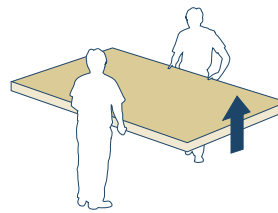

Rendelési kód (raklap)	Hosszúság mm	Szélesség mm	Vastagság mm	R m ² k/w	Raklap m ²	Nettó ár Ft/m ²	Bruttó ár Ft/m ²
325902	2020	1220	80*	2,05	36,966	5 840	7 417
325914	2020	1220	100*	2,55	29,572	7 300	9 271
325917	2020	1220	120*	3,05	24,644	8 760	11 125
325920	2020	1220	140*	3,55	19,715	10 220	12 979
325921	2020	1220	150*	3,85	19,715	10 950	13 907
325922	2020	1220	160*	4,10	17,250	11 680	14 834
325924	2020	1220	180*	4,60	14,786	13 140	16 688

Rendelési egység: egész raklap.

*Minimum rendelési mennyiség: 26 raklap.

A BRUTTÓ ÁRAK 27% ÁFÁT TARTALMAZNAK.

HARDROCK MAX

Termékinformáció

Inhomogén (duplarétegű) lapostető hőszigetelő lemez
Termékjelölés: MW-EN-13162-T4-DS(70,-)-DS(70,90)-CS(10)70*-
TR10-PL(5)800-WS-WL(P)-MU1

*A TOP (felső) rétegre vonatkozóan: CS(10)90

Vonatkozó szabvány: EN 13162:2012+ A1:2015

CE tanúsítvány száma: 1415-CPR-3-(C-7/2010)

Felhasználás

Az egyenes rétegtrendű, nem járható, egyhjú lapostetők inhomogén (dupla rétegű) lemeze. A HARDROCK MAX lemez kiemelkedően magas pontszerű terhelhetőséget, valamint felületi nyomófeszültséget nyújt.

Műszaki paraméterek

- Deklarált hővezetési tényező: $\lambda_D = 0,040 \text{ W/m}\cdot\text{K}$
- Nyomófeszültség 10% alakváltozásnál: **CS(10) $\geq 70 \text{ kPa}$ (!)**
- Nyomófeszültség 10% alakváltozásnál a TOP rétegre: **CS(10) $\geq 90 \text{ kPa}$ (!)**
- Felületre merőleges húzószilárdság: **TR $\geq 10 \text{ kPa}$**
- Pontszerű terhelhetőség: **PL(5) $\geq 800 \text{ N}$ (!)**
- Tűzvédelmi osztály: **A1**

PL(5) $\geq 800 \text{ N}$

A termék szélessége 1220 mm-re változott:
új rendelési kódok és m²/raklap értékek!



Alkalmazási terület

Lapostetők szigetelése.

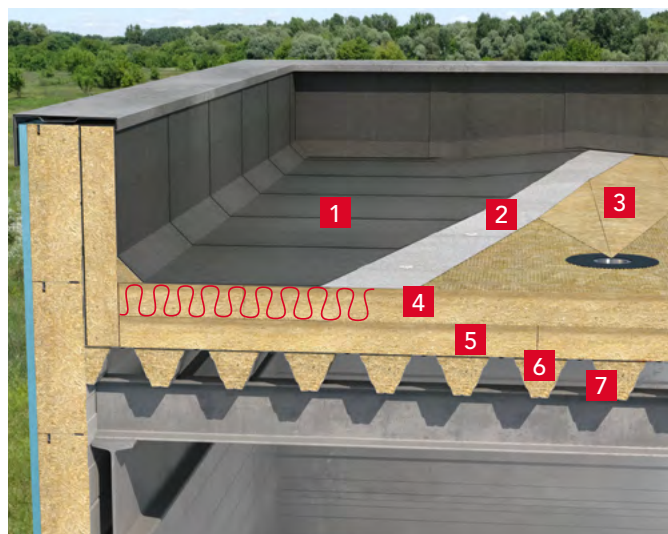

- 1 Bitumenes zárórteg
- 2 Bitumenes alátétlemez
- 3 ROCKFALL ponttralejtő elemek
- 4 HARDROCK MAX inhomogén hőszigetelő lemez
- 5 DACHROCK homogén hőszigetelő lemez
- 6 Felületfolytonos párazáró réteg
- 7 Teherhordó trapézlemez

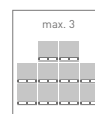
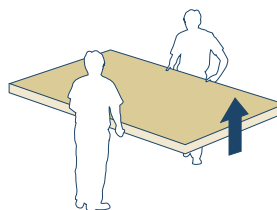

Rendelési kód (raklap)	Hosszúság mm	Szélesség mm	Vastagság mm	R m ² k/w	Raklap m ²	Nettó ár Ft/m ²	Bruttó ár Ft/m ²
325269	2020	1220	60	1,50	49,288	5 400	6 858
325271	2020	1220	80	2,00	36,966	7 200	9 144
325273	2020	1220	100	2,50	29,572	9 000	11 430
325275	2020	1220	120*	3,00	24,644	10 800	13 716
325277	2020	1220	140*	3,50	19,715	12 600	16 002
325278	2020	1220	150*	3,75	19,715	13 500	17 145

Rendelési egység: egész raklap.

*Minimum rendelési mennyiség: 26 raklap.

Termékinformáció

Lapostető hőszigetelő lemez
 Termékjelölés: MW-EN-13162-T5-DS(70,-)-DS(70,90)-CS(10)70-TR15-PL(5)650-WS-WL(P)-MU1
 Vonatkozó szabvány: EN 13162:2012+ A1:2015
 CE tanúsítvány száma: 1415-CPR-3-(C-7/2010)

Felhasználás

A DACHROCK magas nyomófeszültséggel rendelkező homogén hőszigetelő lemez, amely alkalmas egyenes rétegrendű, nem járható, egyhéjú lapostetők hőszigetelésére több rétegben. A HARDROCK MAX inhomogén lemezekkel történő együttes alkalmazás esetén alsó réteggént is használható.

Műszaki paraméterek

- Deklarált hővezetési tényező: $\lambda_D = 0,040 \text{ W/m}\cdot\text{K}$
- Nyomófeszültség 10% alakváltozásnál: **CS(10) $\geq 70 \text{ kPa}$**
- Pontszerű terhelhetőség: **PL(5) $\geq 650 \text{ N (!)}$**
- Tűzvédelmi osztály: **A1**

A termék szélessége 1220 mm-re változott: új rendelési kódok és m²/raklap értékek!



Alkalmazási terület

Lapostetők szigetelése.

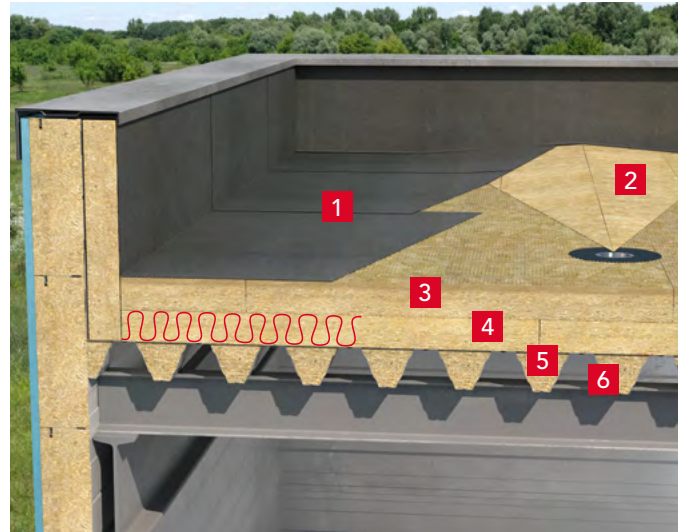

- 1 PVC vízszigetelés
- 2 ROCKFALL pontralejtő elemek
- 3 HARDROCK MAX inhomogén hőszigetelő lemez
- 4 DACHROCK homogén hőszigetelő lemez 
- 5 Felületfolytonos párazáró réteg
- 6 Teherhordó trapézlemez

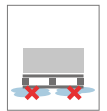
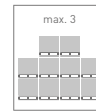
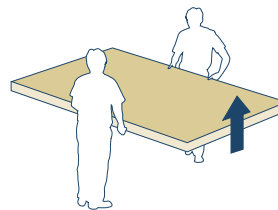

Rendelési kód (raklap)	Hosszúság mm	Szélesség mm	Vastagság mm	R m ² k/w	Raklap m ²	Nettó ár Ft/m ²	Bruttó ár Ft/m ²
327534	2020	1220	50	1,25	59,145	4 100	5 207
327535	2020	1220	60*	1,50	49,288	4 920	6 248
327538	2020	1220	80*	2,00	36,966	6 560	8 331
327542	2020	1220	100*	2,50	29,572	8 200	10 414
327547	2020	1220	120*	3,00	24,644	9 840	12 497
327555	2020	1220	150*	3,30	19,715	12 300	15 621
327560	2020	1220	160*	4,00	17,250	13 120	16 662

Rendelési egység: egész raklap

*Minimum rendelési mennyiség: 26 raklap.

ROCKFALL RENDSZER

Termékinformáció

A ROCKWOOL ROCKFALL lejtéskorrekciós rendszerével biztosítható a lapostetők tökéletes vízvezetése.

A lapostetők lejtése

- Lejtésmentes tető nem készíthető. A tetőfelületnek, szerkezeti kialakítástól és használati funkciótól függően, pontralejtéssel vagy vonalra lejtéssel kell készülni.

A ROCKFALL rendszer elemei:

- Vonalralejtő elemek
- Ellenlejtő elemek
- Pontralejtő elemek
- Attikaék
- Alátétlemez

Alkalmazási terület

Lejtésképzés kialakítása lapostetőkön.

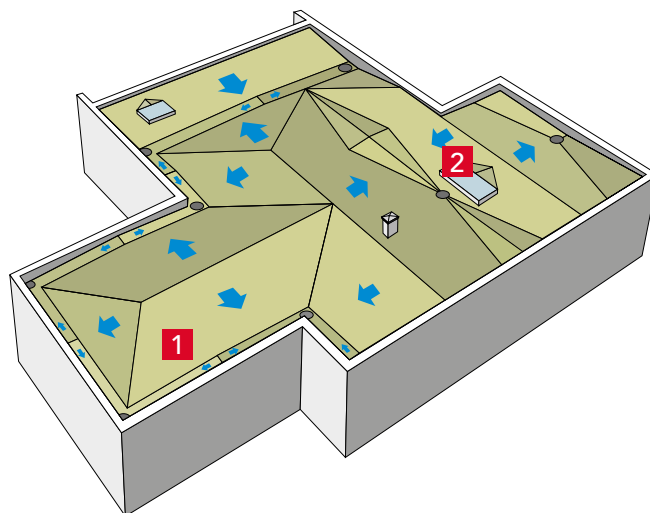

- 1 ROCKFALL vonalra lejtő elemek
- 2 ROCKFALL pontra lejtő elemek

ROCKFALL vonalra lejtő elemek (2%)

Termékinformáció

ROCKFALL vonalralejtő elemek 2 – 2,5 – 3% – Lejtés 1000 mm-en
Termékjelölés: MW-EN-13162-T5-DS(70,-)-DS(70,90)-CS(10)70-TR15-PL(5)650-WS-WL(P)-MU1

Vonatkozó szabvány: EN 13162:2012+A1:2015
CE tanúsítvány száma: 1415-CPR-3-(C-7/2010)

Felhasználás

A ROCKFALL 2 – 2,5 – 3% lejtéssel kialakított vonalralejtő elemeivel könnyedén kialakítható a sík tető lejtése.

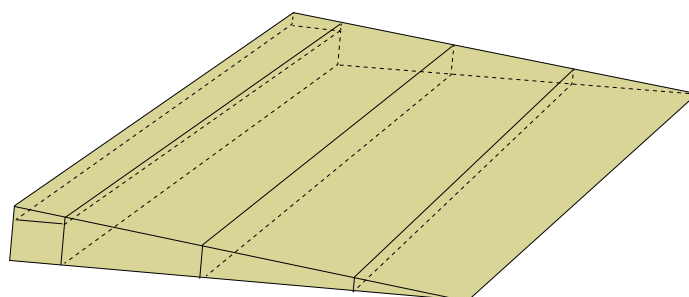

Műszaki paraméterek

- Deklarált hővezetési tényező: $\lambda_D = 0,040 \text{ W/m}\cdot\text{K}$
- Nyomófeszültség $\geq 70 \text{ kPa}$
- Tűzvédelmi osztály: **A1**

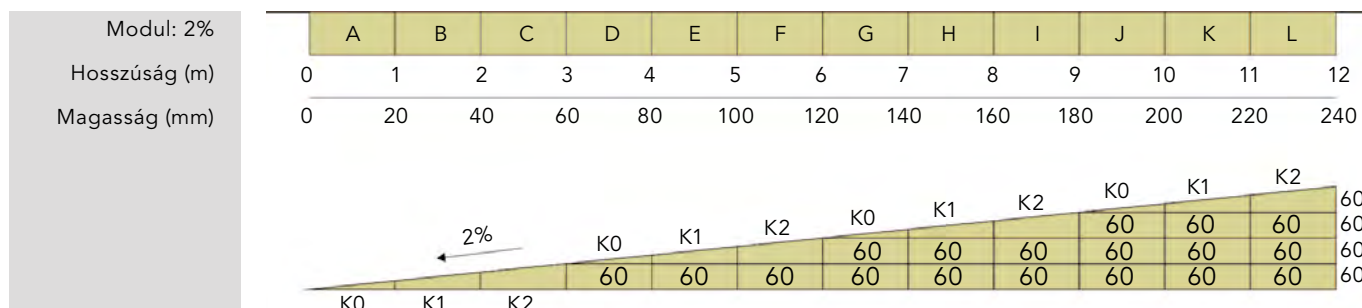
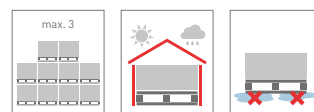

Rendelési kód (raklap)	Rendelési kód (csomag)	Hosszúság mm	Szélesség mm	Vastagság mm	Raklap mérete mm	Raklap m ²	Csomag m ²	Nettó ár Ft/m ²	Bruttó ár Ft/m ²
219709	221072	1200	1000	0-20	1200 x 1000 x 140	144	14,4	1 990	2 527
219712	221074	1200	1000	20-40	2000 x 1200 x 140	96	4,8	3 315	4 210
219714	221083	1200	1000	40-60	2000 x 1200 x 140	57,6	2,4	5 520	7 010

A ROCKFALL vonalralejtő elemeket kizárólag a lapostető hőszigetelő lemezekkel együtt forgalmazzuk.

A BRUTTÓ ÁRAK 27% ÁFÁT TARTALMAZNAK.

ROCKFALL vonalra lejtő elemek (2,5%)

Modul: 2,5%
Hosszúság (m)
Magasság (mm)

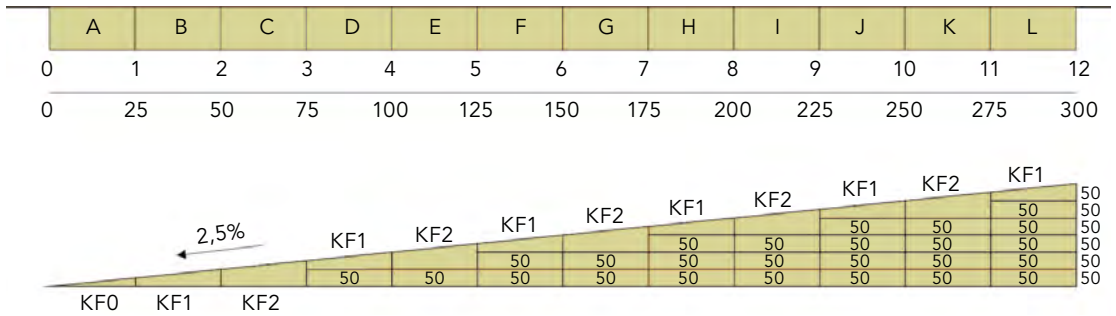

Rendelési kód (raklap)	Rendelési kód (csomag)	Hosszúság mm	Szélesség mm	Vastagság mm	Raklap mérete mm	Raklap m ²	Csomag m ²	Nettó ár Ft/m ²	Bruttó ár Ft/m ²
219719	221088	1200	1000	0-25	1200 x 1000 x 140	115,2	12	2 780	3 531
219721	221113	1200	1000	25-50	2000 x 1200 x 140	76,8	2,4	4 355	5 531
219723	221116	1200	1000	50-75	2000 x 1200 x 140	48	2,4	7 250	9 208

A ROCKFALL vonalralejtő elemeket kizárólag a lapostető hőszigetelő lemezekkel együtt forgalmazzuk.

ROCKFALL vonalra lejtő elemek (3%)

Modul: 3%
Hosszúság (m)
Magasság (mm)

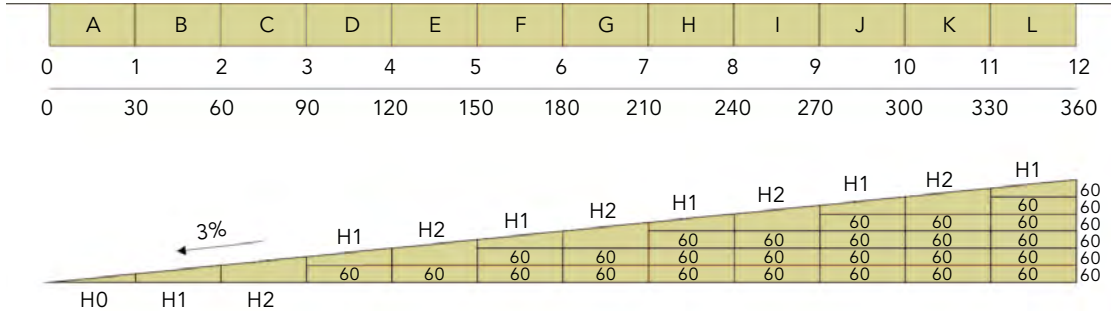

Rendelési kód (raklap)	Rendelési kód (csomag)	Hosszúság mm	Szélesség mm	Vastagság mm	Raklap mérete mm	Raklap m ²	Csomag m ²	Nettó ár Ft/m ²	Bruttó ár Ft/m ²
219728	221123	1200	1000	0-30	1200 x 1000 x 140	96	9,6	3 185	4 045
219730	219732	1200	1000	30-60	2000 x 1200 x 140	62,4	2,4	4 975	6 318
219733	219734	1200	1000	60-90	2000 x 1200 x 140	38,4	2,4	8 285	10 522

A ROCKFALL vonalralejtő elemeket kizárólag a lapostető hőszigetelő lemezekkel együtt forgalmazzuk.

ROCKFALL alátét lemez

Termékinformáció

Felhasználás

A ROCKFALL alátétlemezeket a pontra-, vonalra-, ellenlejtő ROCKFALL elemek függőleges kiemelésére használjuk (ld. ROCKFALL műszaki prospektus).

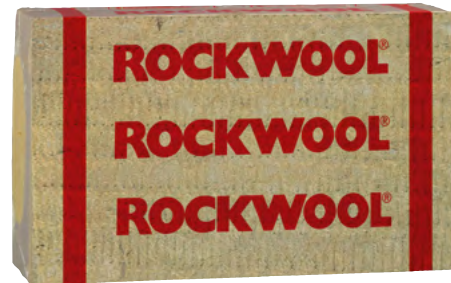

Rendelési kód (raklap)	Rendelési kód (csomag)	Hosszúság mm	Szélesség mm	Vastagság mm	Raklap mérete mm	Raklap m ²	Csomag m ²	Nettó ár Ft/m ²	Bruttó ár Ft/m ²
219725	219726	1200	1000	50	2000 x 1200 x 140	57,6	2,4	4 150	5 271
219737	219738	1200	1000	60	2000 x 1200 x 140	48	2,4	4 980	6 325

A ROCKFALL alátétlemez kizárólag a lapostető hőszigetelő lemezekkel együtt forgalmazzuk.

A BRUTTÓ ÁRAK 27% ÁFÁT TARTALMAZNAK.

ROCKFALL pontra lejtő elemek

Termékinformáció

Termékjelölés: MW-EN-13162-T5-DS(70,-)-DS(70,90)-CS(10)70-TR15-PL(5)650-WS-WL(P)-MU1

Vonatkozó szabvány: EN 13162:2012+A1:2015

CE tanúsítvány száma: 1415-CPR-3-(C-7/2010)

Felhasználás

A ROCKFALL pontra lejtő elemek használatával biztosítható a lejtéssel ellátott tetők gyors csapadékvíz elvezetése az összefolyók felé.

Műszaki paraméterek

- Deklarált hővezetési tényező: $\lambda_D = 0,040 \text{ W/m-K}$
- Tűzvédelmi osztály: **A1**

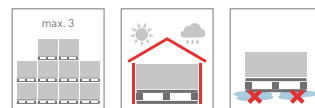
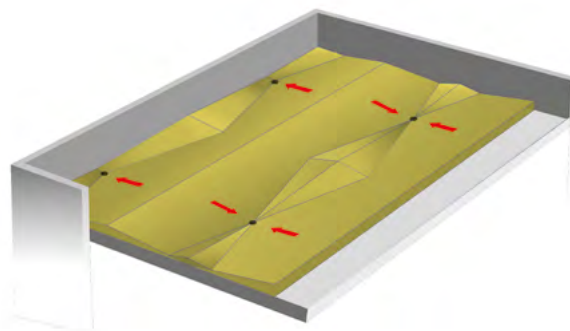

Modul
Hosszúság (m)

Szélesség (m)

Magasság (mm)

Szélesség (m)

	A	B	C	D	E	F	G	H	I	J	K	L	M
	0	1	2	3	4	5	6	7	8	9	10	11	12

8,0													
7,5													
7,0													
6,5													a ₁
6,0												a ₁	b ₁
5,5											a ₁	b ₁	c ₁
5,0										a ₁	b ₁	c ₁	b ₁ +40
4,5									a ₁	b ₁	c ₁	b ₁ +40	c ₁ +40
4,0								a ₁	b ₁	c ₁	b ₁ +40	c ₁ +40	b ₁ +80
3,5							a ₁	b ₁	c ₁	b ₁ +40	c ₁ +40	b ₁ +80	c ₁ +80
3,0						a ₁	b ₁	c ₁	b ₁ +40	c ₁ +40	b ₁ +80	c ₁ +80	b ₁ +120
2,5				a ₁	b ₁	c ₁	b ₁ +40	c ₁ +40	b ₁ +80	c ₁ +80	b ₁ +120	c ₁ +120	c ₁ +160
2,0			a ₁	b ₁	c ₁	b ₁ +40	c ₁ +40	b ₁ +80	c ₁ +80	b ₁ +120	c ₁ +120	b ₁ +160	c ₁ +160
1,5		a ₁	b ₁	c ₁	b ₁ +40	c ₁ +40	b ₁ +80	c ₁ +80	b ₁ +120	c ₁ +120	b ₁ +160	c ₁ +160	b ₁ +200
1,0	a ₁	b ₁	c ₁	b ₁ +40	c ₁ +40	b ₁ +80	c ₁ +80	b ₁ +120	c ₁ +120	b ₁ +160	c ₁ +160	b ₁ +200	c ₁ +200
0,5	a ₁	b ₁	c ₁	b ₁ +40	c ₁ +40	b ₁ +80	c ₁ +80	b ₁ +120	c ₁ +120	b ₁ +160	c ₁ +160	b ₁ +200	c ₁ +200

0,5	a	b	c	b+40	c+40	b+80	c+80	b+120	c+120	b+160	c+160	b+200	c+200
1,0		a	b	c	b+40	c+40	b+80	c+80	b+120	c+120	b+160	c+160	b+200
1,5			a	b	c	b+40	c+40	b+80	c+80	b+120	c+120	b+160	c+160
2,0				a	b	c	b+40	c+40	b+80	c+80	b+120	c+120	b+160
2,5					a	b	c	b+40	c+40	b+80	c+80	b+120	c+120
3,0						a	b	c	b+40	c+40	b+80	c+80	b+120
3,5							a	b	c	b+40	c+40	b+80	c+80
4,0								a	b	c	b+40	c+40	b+80
4,5									a	b	c	b+40	c+40
5,0										a	b	c	b+40
5,5											a	b	c
6,0												a	b
6,5													a
7,0													
7,5													
8,0													

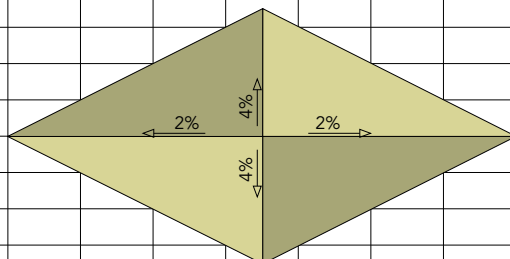

A BRUTTÓ ÁRAK 27% ÁFÁT TARTALMAZNAK.

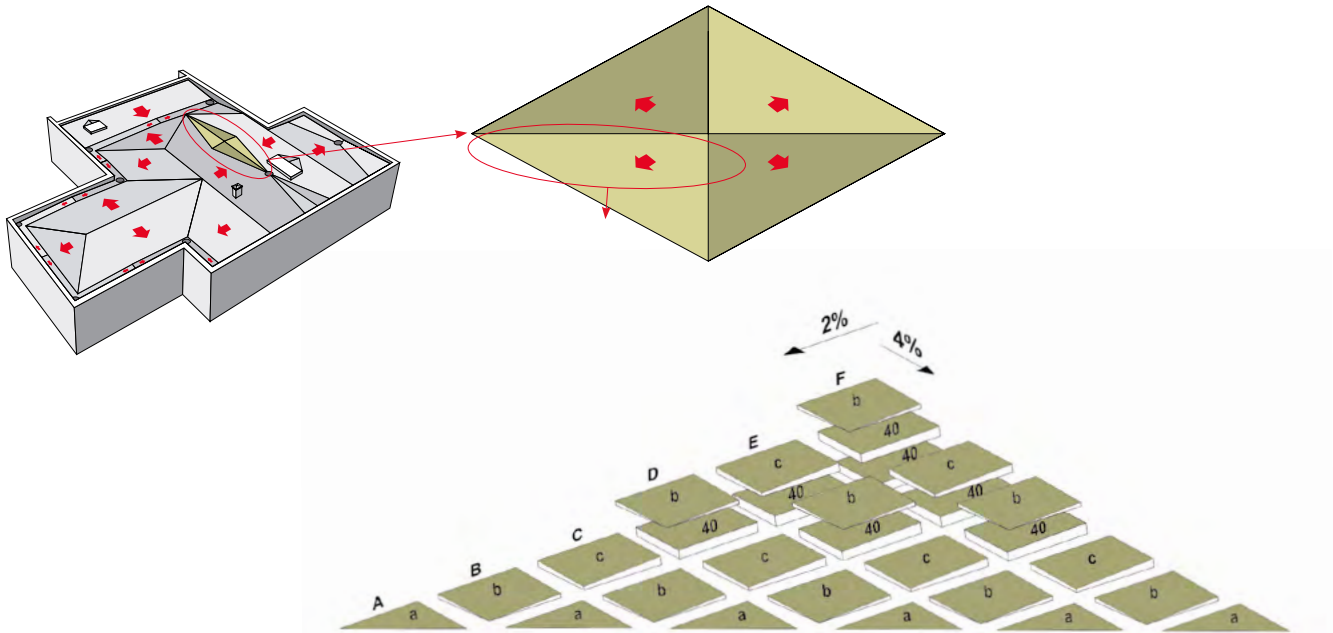

MEGJEGYZÉS: Az elemek alá kiegészítésként Rockfall 40 mm-es alátétlemez vagy lemezek elhelyezése szükséges, egy vagy több rétegben. A Rockfall alátétlemez mérete 1000 × 500 × 40 mm. Csak ebben a méretben rendelhető.

ROCKFALL ellenlejtő elemek

Termékinformáció

ROCKFALL ellenlejtő elem (500, 1000) – Lejtés 1000 mm-en
 Termékjelölés: MW-EN-13162-T5-DS(70,-)-DS(70,90)-CS(10)70-TR15-PL(5)650-WS-WL(P)-MU1
 Vonatkozó szabvány: EN 13162:2012+A1:2015
 CE tanúsítvány száma: 1415-CPR-3-(C-7/2010)

Felhasználás

A ROCKFALL ellenlejtő elemekkel egyszerűen megoldható az attikafal és az összefolyó közötti lejtés vagy ellenlejtés kialakítása.

Műszaki paraméterek

- Deklarált hővezetési tényező: $\lambda_D = 0,040 \text{ W/m}\cdot\text{K}$
- Tűzvédelmi osztály: **A1**

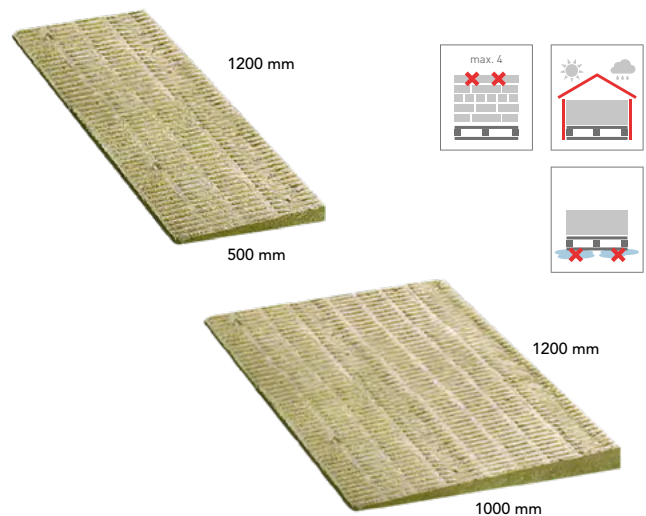

Rendelési kód (raklap)	Rendelési kód (csomag)	Hosszúság mm	Szélesség mm	Vastagság mm	Raklap mérete mm	Raklap m ²	Csomag m ²	Nettó ár Ft/m ²	Bruttó ár Ft/m ²
219743	219745	1200	1000	0-60	2000 x 1200 x 140	96	4,8	3 320	4 216

A ROCKFALL ellenlejtő elemeket kizárólag a lapostető hőszigetelő lemezekkel együtt forgalmazzuk.

Rendelési kód (raklap)	Rendelési kód (csomag)	Hosszúság mm	Szélesség mm	Vastagság mm	Raklap mérete mm	Raklap m ²	Csomag m ²	Nettó ár Ft/m ²	Bruttó ár Ft/m ²
219744	219746	1200	500	0-60	2000 x 1200 x 140	96	4,8	3 320	4 216

A ROCKFALL ellenlejtő elemeket kizárólag a lapostető hőszigetelő lemezekkel együtt forgalmazzuk.

A BRUTTÓ ÁRAK 27% ÁFÁT TARTALMAZNAK.

ROCKFALL attikaék

Termékinformáció

Termékjelölés: MW-EN-13162-T5-DS(70,-)-DS(70,90)-CS(10)70-TR15-PL(5)650-WS-WL(P)-MU1

Vonatkozó szabvány: EN 13162:2012+A1:2015

CE tanúsítvány száma: 1415-CPR-3-(C-7/2010)

Felhasználás

A háromszög alakú ék biztosítja a tetőszerkezet vízszintes, illetve függőleges felületei (pl: attikafal, szellőzőaknák, felüvilágítók) között a vízszigetelés egyenletes, törésmentes átvezetését.

Műszaki paraméterek

- Deklarált hővezetési tényező: $\lambda_D = 0,040 \text{ W/m}\cdot\text{K}$
- Tűzvédelmi osztály: **A1**

Alkalmazási terület

Lapostetők szigetelése

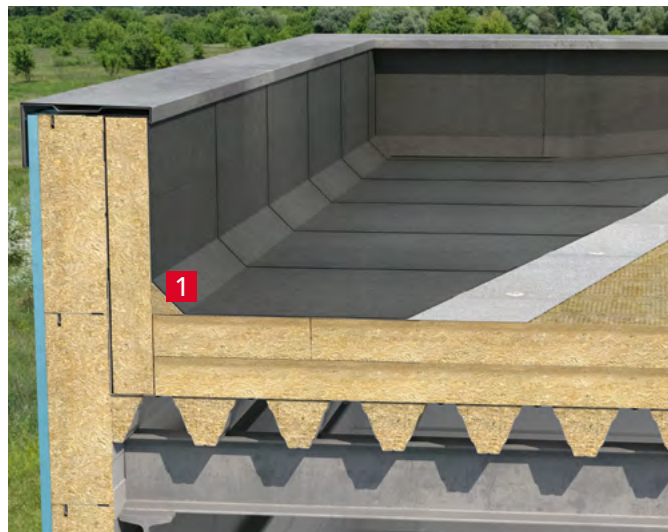

1 ROCKFALL attikaék



Rendelési kód (raklap)	Rendelési kód (doboz)	Méret mm	Doboz fm	Nettó ár Ft/fm	Bruttó ár Ft/fm
229090	67230	1000 x 100 x 60	40	745	946

Minimum rendelési mennyiség: 300 fm.

A Rockfall attikaéket kizárólag lapostető hőszigetelő lemezekkel együtt forgalmazzuk.

SF 50 akusztikai bordakitöltő elem

Termékinformáció

Akusztikai bordakitöltő elem
 Termékjelölés: MW-EN-13162-T4-DS(70,90)-WS-WLP-AF12-MU1
 Vonatkozó szabvány: EN 13162:2012+A1:2015
 CE tanúsítvány száma: 1415-CPR-9-(C-7/2010)

Felhasználás

Trapézlemez tetők bordáihoz kifejlesztett kőzetgyapot termékcsalád a tetők tűzvédelmének és hangszigetelésének javítására.

Műszaki paraméterek

- Tűzvédelmi osztály: **A1**

Alkalmazási terület

Lapostetők szigetelése

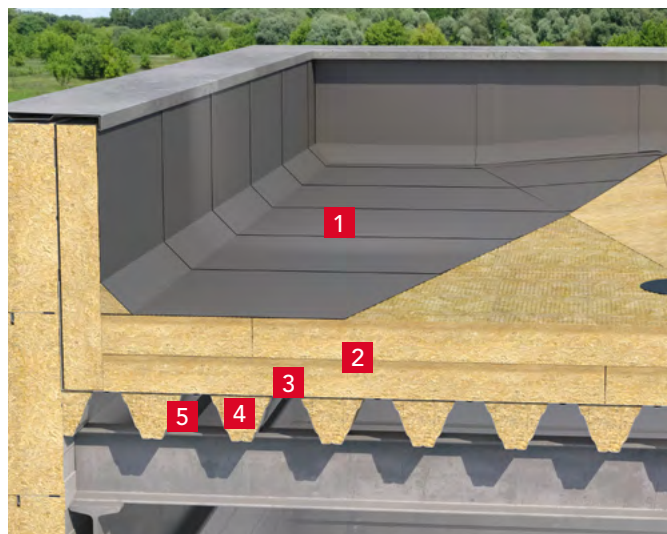

- 1 PVC vízszigetelés
- 2 rétegű lapostető hőszigetelés (pl: alsó réteg: **DACHROCK**, felső réteg: **HARDROCK MAX**)
- 3 Felületfolytonos párazáró réteg
- 4 **SF 50** bordakitöltő elem
- 5 Teherhordó trapézlemez

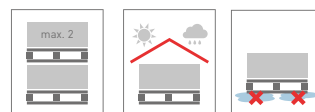
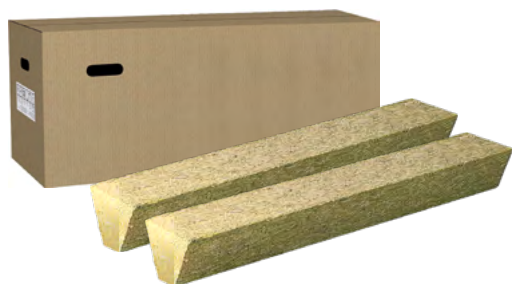

Rendelési kód (raklap)	Rendelési kód (doboz)	Méret hosszúság mm	Jelölés	Méret mag./szél. fent/ szél. lent mm	Fm/ doboz	Nettó ár Ft/fm	Bruttó ár Ft/fm
251731	57234	1000	85/280	80-158-38	12	670	851
251750	57235	1000	105/345	100-132-38	12	725	921
251747	57236	1000	135/310	135-163-41	6	1 015	1 289
71723	57237	1000	150/280	150-158-39	6	1 055	1 340
251743	57238	1000	160/250	160-128-39	8	1 110	1 410

Minimum rendelési mennyiség: 300 fm / méretfajta.

Az SF 50 akusztikai bordakitöltő elemeket kizárólag lapostető hőszigetelő lemezekkel együtt forgalmazzuk.

A BRUTTÓ ÁRAK 27% ÁFÁT TARTALMAZNAK.

KLIMAMAT 32

(korábbi elnevezése: LAROCK 32 ALS)

Termékinformáció

Alufólia kasírozású közetgyapot lamell
 Termékjelölés: MW-EN-14303-T4-ST(+)+250
 Vonatkozó szabvány: EN 14303:2009+A1:2013
 CE tanúsítvány száma: 1415-CPR-7-(C-41/2012)

Felhasználás

Szellőző- és klímacsatornák, épületgépészeti vezetékek hőszigetelése.

Műszaki paraméterek

- Hővezetési tényező a középhőmérséklettől függően, sík felületen:

Temp. [°C]	10	100	250
λ [W/mK]	0,040	0,067	0,137

- Alkalmazási hőmérséklet határ: **250°C**
- Olvadáspont $t_i > 1000$ °C
- Fajlagos hőkapacitás $C_p = 0,84$ kJ/kg · K
- Tűzvédelmi osztály: **A1**

Alkalmazási terület

Szellőző és klímacsatornák szigetelése

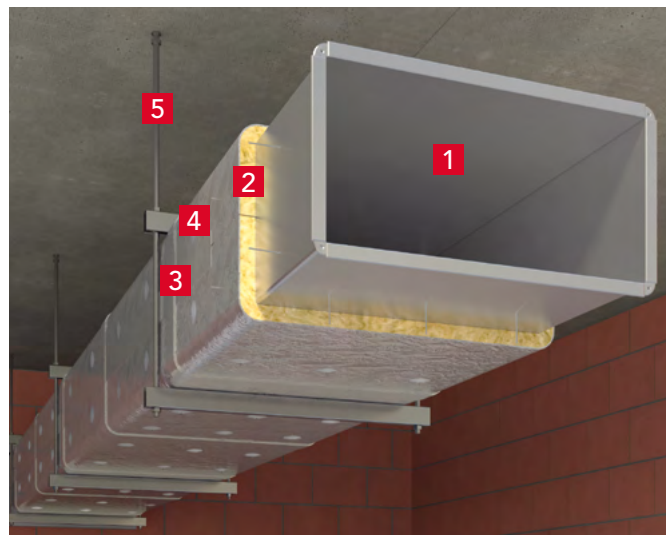

- Szellőző csatorna
- KLIMAMAT 32 szigetelő lamell
- Alumínium öntapadó szalag
- Rögzítő tűskék és tárcsák
- Függesztő pálca



Rendelési kód (raklap)	Hosszúság mm	Szélesség mm	Vastagság mm	Raklap m ²	Nettó ár Ft/m ²	Bruttó ár Ft/m ²
117042	12000	1000	20	120	1 447	1 837
117043	8000	1000	30	80	1 648	2 093
117045	6000	1000	40	60	1 875	2 381
117046	5000	1000	50	50	2 059	2 615
117049	4000	1000	60	40	2 289	2 907
117050	3000	1000	80	30	2 728	3 465
117051	2500	1000	100	25	3 136	3 983

Csak raklapos kiszereelésben rendelhető!

A BRUTTÓ ÁRAK 27% ÁFÁT TARTALMAZNAK.

KLIMAMAT 40

(korábbi elnevezése: LAROCK 40 ALS)

Termékinformáció

Alufólia kasírozású kőzetgyapot lamell
 Termékjelölés: MW-EN-14303-T4-ST(+)+250
 Vonatkozó szabvány: EN 14303:2009+A1:2013
 CE tanúsítvány száma: 1415-CPR-7-(C-41/2012)

Felhasználás

Szellőző- és klímacsatornák, épületgépészeti vezetékek hőszigetelése.

Műszaki paraméterek

- Hővezetési tényező a középhőmérséklettől függően, sík felületen:

Temp. [°C]	10	100	250
λ [W/mK]	0,040	0,061	0,126

- Alkalmazási hőmérséklet határ: **250°C**
- Olvadáspont $t_i > 1000$ °C
- Fajlagos hőkapacitás $C_p = 0,84$ kJ/kg · K
- Tűzvédelmi osztály: **A1**

Alkalmazási terület

Szellőző és klímacsatornák szigetelése

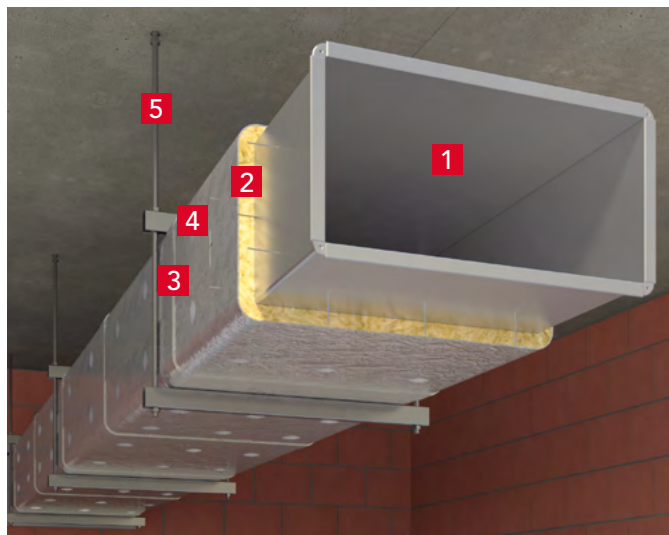

- Szellőző csatorna
- KLIMAMAT 40 szigetelő lamell
- Alumínium öntapadó szalag
- Rögzítő tüskék és tárcsák
- Függesztő pálcá

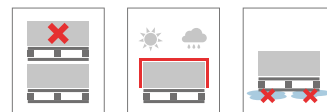

Rendelési kód (raklap)	Hosszúság mm	Szélesség mm	Vastagság mm	Raklap m ²	Nettó ár Ft/m ²	Bruttó ár Ft/m ²
85330	8000	1000	30	80	1 723	2 188
85332	5000	1000	50	50	2 179	2 768
85335	3000	1000	80	30	2 912	3 699
85337	2500	1000	100	25	3 371	4 281

Csak raklapos kiszereelésben rendelhető!

A BRUTTÓ ÁRAK 27% ÁFÁT TARTALMAZNAK.

KLIMAMAT

(korábbi elnevezése: ALU LAMELLA MAT)

Termékinformáció

Alufólia kasírozású kőzetgyapot lamell
 Termékjelölés: MW-EN 14303-T4-ST(+)-250-WS1-MV2
 Vonatkozó szabvány: EN 14303:2009+A1:2013
 CE tanúsítvány száma: 1023-CPR-1213 P

Felhasználás

Szellőző- és klímacsatornák, épületgépészeti vezetékek hőszigetelése.

Műszaki paraméterek

- Hővezetési tényező a középhőmérséklettől függően, sík felületen:

Temp. [°C]	10	50	150	250
λ [W/mK]	0,039	0,050	0,083	0,134

- Alkalmazási hőmérséklet határ: **250°C**
- Tűzvédelmi osztály: **A1**

Alkalmazási terület

Szellőző és klímacsatornák szigetelése

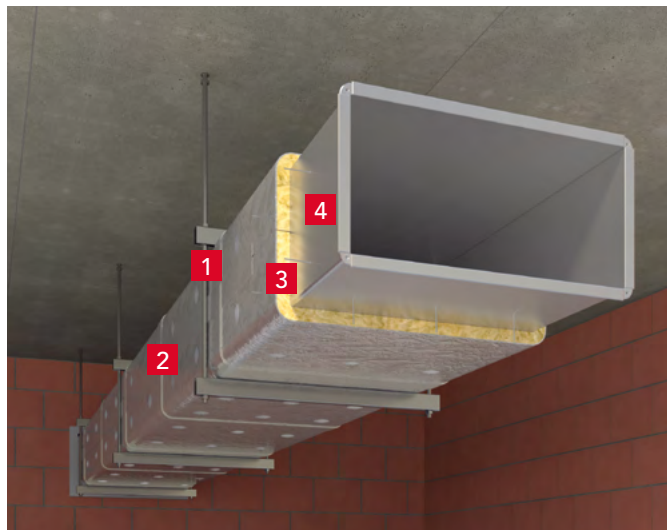

- 1 fűggesztő pálca
- 2 alumínium öntapadó szalag
- 3 KLIMAMAT kőzetgyapot lamell
- 4 Szellőző csatorna



Rendelési kód (raklap)	Hosszúság mm	Szélesség mm	Vastagság mm	Henger m ²	Raklap m ²	Nettó ár Ft/m ²	Bruttó ár Ft/m ²
189380	10000	1000	20	10,0	240	1 759	2 234
189381	8000	1000	30	8,0	192	2 026	2 573
189383	6000	1000	40	6,0	144	2 533	3 218
187245	5000	1000	50	5,0	120	2 827	3 590
189384	4000	1000	60	4,0	96	3 439	4 367
189385	3000	1000	80	3,0	72	4 440	5 639
189386	2500	1000	100	2,5	60	5 629	7 149

Csak raklapos kiszereelésben rendelhető!

A BRUTTÓ ÁRAK 27% ÁFÁT TARTALMAZNAK.

Termékinformáció

Öntapadós alufólia kasírozású lamell
 Termékjelölés: MW-EN 14303-T4-ST(+)-50-WS1-MV2
 Vonatkozó szabvány: EN 14303:2009+A1:2013
 CE tanúsítvány száma: 1023-CPR-1213 P

Felhasználás

Hőelosztó- és használati melegvíz-vezetékek, csővezetékek és tartályok, továbbá szellőző- és klímacsatornák hőszigetelésére kifejlesztett öntapadós hátsó felülettel ellátott kőzetgyapot lamell.

Műszaki paraméterek

- Hővezetési tényező a középhőmérséklettől függően, sík felületen:

Temp. [°C]	10	50
λ [W/mK]	0,039	0,050

- Alkalmazási hőmérséklet határ: **50°C**
- Tűzvédelmi osztály
(kőzetgyapot ragasztóanyag bevonattal: **A2-s1,d0**)

Alkalmazási terület

Szellőző és klímacsatornák szigetelése

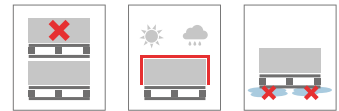

Rendelési kód (raklap)	Hosszúság mm	Szélesség mm	Vastagság mm	R m ² K/W	Raklap m ²	Nettó ár Ft/m ²	Bruttó ár Ft/m ²
189325	10000	1000	20	0,50	240	2 026	2 573
189330	8000	1000	30	0,75	192	2 228	2 829
189333	6000	1000	40	1,00	144	2 871	3 647
189377	5000	1000	50	1,25	120	3 233	4 106

Csak raklapos kiszerelésben rendelhető!

CONLIT STEEL PROTECT BOARD

(Conlit 150 P)

Termékinformáció

Tűzvédelmi csupasz kőzetgyapot lemez
 Termékjelölés: MW-EN-13162-T4-WS-WL(P)
 Vonatkozó szabvány: EN 13162:2012+A1:2015
 CE tanúsítvány száma: 1415-CPR-19-(C-7/2010)

Felhasználás

Acélszerkezetek, vasbeton szerkezetek tűzvédelmét biztosító, kőzetgyapottól és tűzálló ragasztóból álló rendszer.

Műszaki paraméterek

- Deklarált hővezetési tényező: $\lambda_D = 0,041 \text{ W/m}\cdot\text{K}$
- Tűzvédelmi osztály: **A1**

Alkalmazási terület

Acélszerkezetek, vasbeton szerkezetek tűzvédelmi szigetelése



- 1 Beton födém
- 2 Acél gerenda
- 3 Toldó lemezek CONLIT Steel Protect Board lemezekből
- 4 Rögzítő szegek
- 5 CONLIT Steel Protect Board lemezek
- 6 CONLIT Glue ragasztó
- 7 Független acéloszlop
- 8 Fal – tűzgátló szerkezet



Rendelési kód (raklap)	Hosszúság mm	Szélesség mm	Vastagság mm	Raklap m ²	Nettó ár Ft/m ²	Bruttó ár Ft/m ²
191677	2000	1200	30*	96,0	3 409	4 330
61018	2000	1200	40*	72,0	4 540	5 765
35399	2000	1200	50*	57,6	5 679	7 213
34668	2000	1200	70*	38,4	7 951	10 097
55640	2000	1200	100*	28,8	11 360	14 427

A BRUTTÓ ÁRAK 27% ÁFÁT TARTALMAZNAK.

* Nem standard méret. A termék kiszolgálási feltételei egyediek. Ilyen termékvastagságok rendelési szándéka esetén bővebb információért, kérjük, forduljon a műszaki szigetelések értékesítési vezetőjéhez.

CONLIT STEEL PROTECT BOARD ALU

(Conlit 150 U (A/F))

Termékinformáció

Tűzvédelmi alufólia kasírozású kőzetgyapot lemez
 Termékjelölés: MW-EN-13162-T4-WS-WL(P)
 Vonatkozó szabvány: EN 13162:2012+A1:2015
 CE tanúsítvány száma: 1415-CPR-19-(C-7/2010)

Felhasználás

Acélszerkezetek, vasbeton szerkezetek tűzvédelmét biztosító, kőzetgyapottól és tűzálló ragasztóból álló rendszer.

Műszaki paraméterek

- Deklarált hővezetési tényező: $\lambda_D = 0,041 \text{ W/m}\cdot\text{K}$
- Tűzvédelmi osztály: **A1**



Alkalmazási terület

Acélszerkezetek, vasbeton szerkezetek tűzvédelmi szigetelése

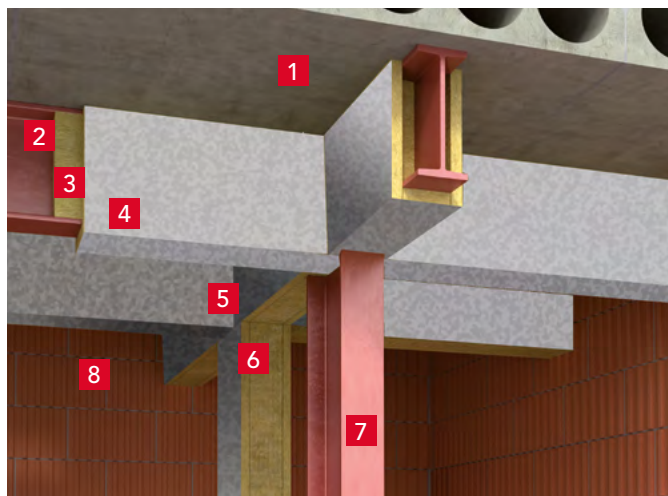

- 1 Beton földem
- 2 Acél gerenda
- 3 Toldó lemezek CONLIT Steel Protect Board ALU lemezekből
- 4 Rögzítő szegek
- 5 CONLIT Steel Protect Board ALU lemezek
- 6 CONLIT Glue ragasztó
- 7 Független acéloszlop
- 8 Fal – tűzgátló szerkezet

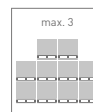

Rendelési kód (raklap)	Hosszúság mm	Szélesség mm	Vastagság mm	Raklap m ²	Nettó ár Ft/m ²	Bruttó ár Ft/m ²
4308	2000	1200	30*	96,0	4 293	5 453
4309	2000	1200	40*	72,0	5 424	6 888
35142	2000	1200	70*	40,8	8 835	11 220

A BRUTTÓ ÁRAK 27% ÁFÁT TARTALMAZNAK.

* Nem standard méret. A termék kiszolgálási feltételei egyediek. Ilyen termékvastagságok rendelési szándéka esetén bővebb információért, kérjük, forduljon a műszaki szigetelések értékesítési vezetőjéhez.

CONLIT DUCTROCK / CONLIT PLUS

Termékinformáció

Alufólia kasírozású tűzvédelmi kőzetgyapot lemez
Műszaki engedély száma: ITB-KOT-2021/1925 edition 1;
P-3335/4305-MPA BS

Felhasználás

Légutánpótló szellőző- és klímacsatornák, hő- és füstelvezető csatornák tűzvédelmét biztosító, kőzetgyapotból és tűzálló ragasztóból álló rendszer

Műszaki paraméterek

- Deklarált hővezetési tényező:
 - a CONLIT PLUS 60 ALU esetében: $\lambda_D = 0,039 \text{ W/m}\cdot\text{K}$
 - a CONLIT PLUS 120 ALU esetében: $\lambda_D = 0,046 \text{ W/m}\cdot\text{K}$
- Tűzvédelmi osztály: **A1**



Alkalmazási terület

Szellőző és klímacsatornák tűzvédelmi szigetelése.

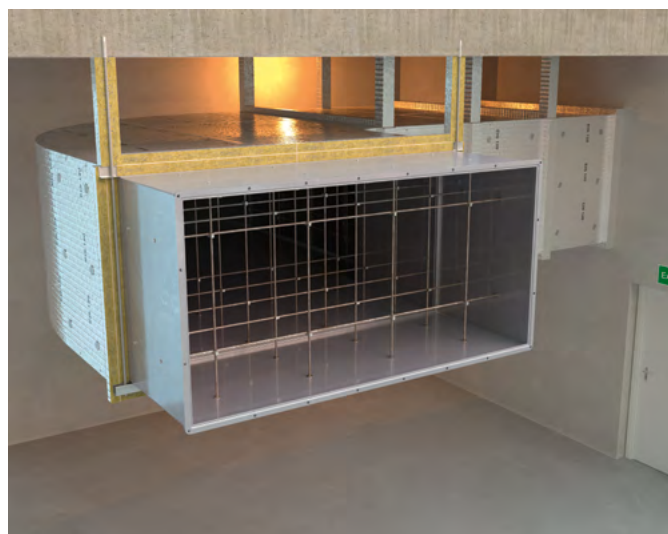

Kód raklap	Típus	Hosszúság mm	Szélesség mm	Vastagság mm	Raklap m ²	Nettó ár Ft/m ²	Bruttó ár Ft/m ²
239879	CONLIT PLUS 60	1200	1000	60	24,0	11 872	15 078
239877	CONLIT DUCTROCK 90	1500	1000	60	30,0	16 398	20 826
239878	CONLIT PLUS 120	1200	1000	60	24,0	16 960	21 539

CONLIT GLUE

Termékinformáció

Műszaki engedély száma: ITB-KOT-2021/1925 edition 1

Felhasználás

A CONLIT GLUE a Conlit Steelprotect Board, a CONLIT STEELPROTECT BOARD ALU, valamint a CONLIT DUCTROCK / CONLIT PLUS tűzvédelmi kőzetgyapot szigetelőtermékek és -rendszerek tűzálló, felületkiegénylítő tapasztó anyaga. A CONLIT GLUE a kőzetgyapottáblák felületfolytonosságának kialakítására szolgáló hézagkitöltő termék.



Rendelési kód	Kiszerezés	Nettó ár Ft/vödör	Bruttó ár Ft/vödör
319657	20 kg/vödör	21 718	27 582

A BRUTTÓ ÁRAK 27% ÁFÁT TARTALMAZNAK.

TECHROCK ALS

Termékinformáció

Alufólia kasírozású gépészeti hőszigetelő lemez
 Termékjelölés: MW-EN-14303-T4-ST(+)+250
 Vonatkozó szabvány: EN 14303:2009+A1:2013
 CE tanúsítvány száma: 1415-CPR-6-(C-41/2012)

Felhasználás

A TECHROCK ALS lemezek alkalmasak ipari tárolók, kazánok és hőcserélők, melegváltók, turbinák, szögletes keresztmetszetű légszűrők, valamint sík felületek zajcsökkentő szigetelésére.

Műszaki paraméterek

- Hővezetési tényező a középhőmérséklettől függően, sík felületen
 TECHROCK 60 ALS:

Temp. [°C]	10	100	250
λ [W/mK]	0,035	0,049	0,085

TECHROCK 80 ALS:

Temp. [°C]	10	100	250
λ [W/mK]	0,034	0,045	0,075

TECHROCK 100 ALS:

Temp. [°C]	10	100	250
λ [W/mK]	0,034	0,046	0,075

- Alkalmazási hőmérséklet: **250°C**
- Tűzvédelmi osztály: **A1**



TECHROCK 60 ALS

Rendelési kód	Hosszúság mm	Szélesség mm	Vastagság mm	R m ² k/w	Raklap m ²	Nettó ár Ft/m ²	Bruttó ár Ft/m ²
251558	1000	600	50*	1,40	60,0	3 110	3 949
155215	1000	600	100	2,80	30,0	4 844	6 152

TECHROCK 80 ALS

Rendelési kód	Hosszúság mm	Szélesség mm	Vastagság mm	R m ² k/w	Raklap m ²	Nettó ár Ft/m ²	Bruttó ár Ft/m ²
251559	1000	600	50*	1,40	60,0	3 645	4 629
155222	1000	600	100*	2,85	30,0	5 915	7 512

TECHROCK 100 ALS

Rendelési kód	Hosszúság mm	Szélesség mm	Vastagság mm	R m ² k/w	Raklap m ²	Nettó ár Ft/m ²	Bruttó ár Ft/m ²
251561	1000	600	50*	1,35	48,0	4 212	5 350
251563	1000	600	100*	2,70	28,8	7 087	9 000

A BRUTTÓ ÁRAK 27% ÁFÁT TARTALMAZNAK.

* Nem standard méret. A termék kiszolgálási feltételei egyediek. Ilyen termékvastagságok rendelési szándéka esetén bővebb információért, kérjük, forduljon a műszaki szigetelések értékesítési vezetőjéhez.

Alkalmazási terület

Ipari tárolók, kazánok, hőcserélők szigetelése.

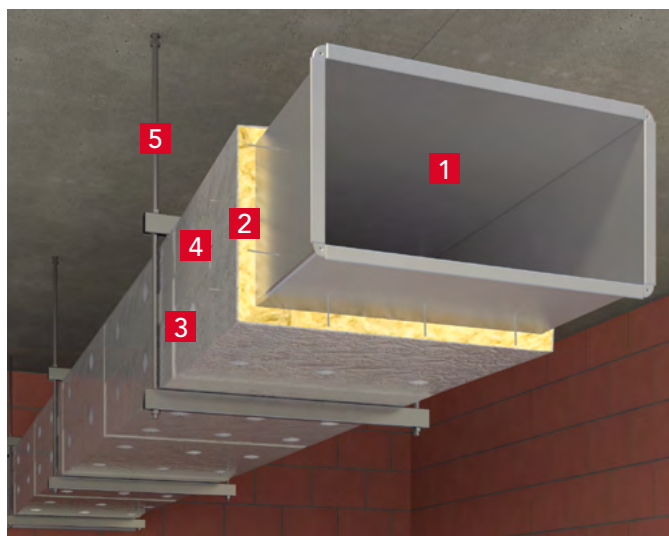

- Szellőző csatorna
- TECHROCK 60 ALS, TECHROCK 80 ALS, TECHROCK 100 ALS**
- Alumínium öntapadó szalag
- Rögzítő túska és tárcsa
- Függesztő pálcá

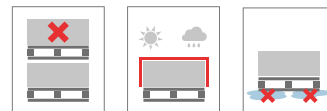

Magasépítés /GBI/
 Magastető és beltéri szigetelések

Magasépítés /GBI/
 Válaszfal és akusztikai szigetelések

Magasépítés /GBI/
 Homlokzati hőszigetelések

Vakolható szigetelés /RET/

Lapostető /FRI/ Lapostető
 hőszigetelések – projekttermékek

Gépezet /ITI/ Gépészeti
 és tűzvédelmi szigetelések

FIREROCK

Termékinformáció

Alufólia kasírozással ellátott kőzetgyapot lemez, kandallók szigetelésére.

Termékjelölés: MW-EN 13162-T3-CS(10)0,5-WS

Vonatkozó szabvány: EN 13162:2012+A1:2015

CE tanúsítvány száma: 1390-CPR-0318/11/P

Felhasználás

A FIREROCK kőzetgyapot lemez kandallótér hátfalának és környezetének hő- és tűzvédelmi szigetelésére szolgáló termék.

Műszaki paraméterek

- Deklarált hővezetési tényező: $\lambda_D = 0,038 \text{ W/m}\cdot\text{K}$
- Alkalmazási hőmérséklet határ: **580°C**
- Tűzvédelmi osztály: **A1**



Alkalmazási terület

Kandallók szigetelése.



- 1 FIREROCK kőzetgyapot lemez
- 2 Szellőzőrács
- 3 Gipszkartonból készült kandallóház
- 4 Füstcső
- 5 Fa gerenda
- 6 Kandalló betét
- 7 Kandalló kőlap



Rendelési kód (raklap)	Méret mm x mm	Szélesség mm	Vastagság mm	R m ² k/w	Raklap m ²	Nettó ár Ft/m ²	Bruttó ár Ft/m ²
56764	1000	600	25	0,65	57,6	4 056	5 151
56766	1000	600	30	0,75	48,0	4 519	5 739

A BRUTTÓ ÁRAK 27% ÁFÁT TARTALMAZNAK.

ROCKWOOL 800

A csőhék új generációja

A ROCKWOOL 800 a szigetelések új generációját képviselő tűzálló, AS minőségű kőzetgyapot csőhék, alufólia kasírozással. A kőzetgyapotszálak tekercselt elrendezése még kedvezőbb hőszigetelő tulajdonságot biztosít, ami tovább csökkenti a hőveszteséget. A ROCKWOOL 800 modern gyártástechnológiájának köszönhetően kiváló minőségű, nagyobb mechanikai ellenállású, hosszú távon is tartós terméket alkottunk. A ROCKWOOL 800 AS minőségű termék felhasználásával a rozsdamentes acélfelületek korróziója is megelőzhető.

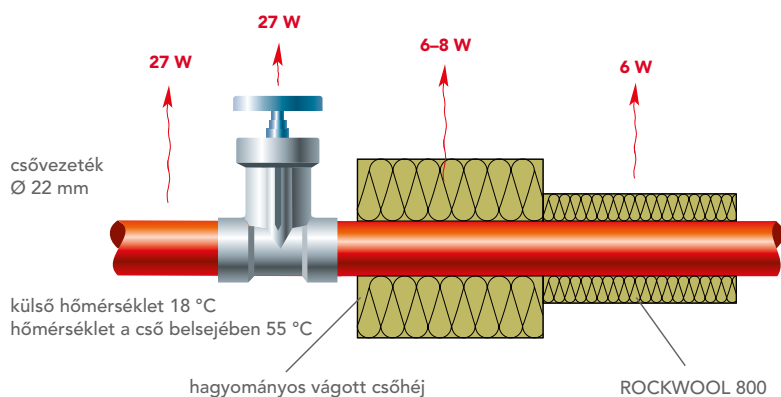

- újfajta, tekercselt szárelrendezés = további hőveszteség-csökkenés
- tűzálló termék A2I-s1,d0
- $\lambda_{10} = 0,033 \text{ W}\cdot\text{m}^{-1}\cdot\text{K}^{-1}$
állandó lambda érték a csőhék teljes felületén
- nagy mechanikai ellenállás
- alak- és mérettartó hosszú távon is

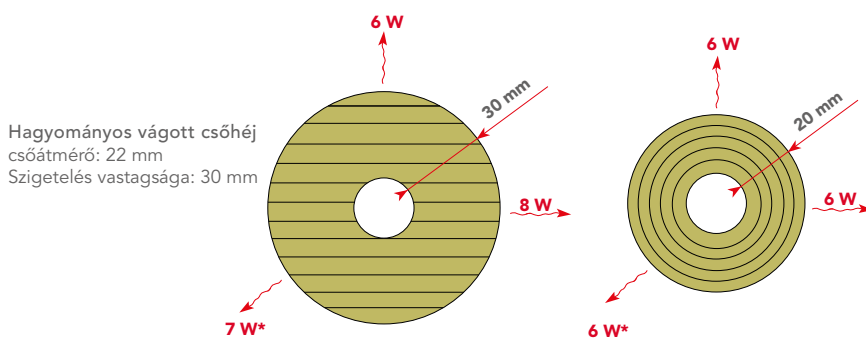

HŐMEGTAKARÍTÁS A ROCKWOOL 800 TEKERCELT CSŐHÉJ HASZNÁLATÁVAL

Belső átmérő [mm]	szigetelés vastagsága [mm]							
	20	30	40	50	60	70	80	100
15	75 %	79 %						
18	77 %	80 %						
22	78 %	81 %	84 %					
28	79 %	83 %	85 %	86 %				
35	80 %	84 %	86 %	87 %				
42	81 %	84 %	86 %	88 %	89 %			
48	81 %	85 %	87 %	88 %	89 %			
54	81 %	85 %	87 %	89 %	90 %			
60	82 %	85 %	88 %	89 %	90 %			
64	82 %	86 %	88 %	89 %	90 %			
70		86 %	88 %	89 %	90 %	91 %		
76		86 %	88 %	89 %	90 %	91 %		
89		86 %	88 %	90 %	91 %	92 %	92 %	
108		86 %	89 %	90 %	91 %	92 %	93 %	93 %
114		87 %	89 %	90 %	91 %	92 %	93 %	93 %
133		87 %	89 %	90 %	91 %	92 %	93 %	94 %
140		87 %	89 %	90 %	91 %	92 %	93 %	94 %
159				91 %	92 %	92 %	93 %	94 %
169				91 %	92 %	92 %	93 %	94 %

A számításokat 18 ° C-os külső, és 55 ° C-os belső (cső belsejében mért) hőmérsékleten végeztük. A százalékos értékek a szigetelés nélküli, illetve a ROCKWOOL 800 termékkel szigetelt csővezetékek közötti eltérést mutatja.

Magasépítés /GBI/
Magastető és beltéri szigetelések

Magasépítés /GBI/
Válaszfal és akusztikai szigetelések

Magasépítés /GBI/
Homlokzati hőszigetelések

Vakolható szigetelés /RET/

Lapostető /FRI/ Lapostető
hőszigetelések – projekttermékek

Gépészet /ITI/ Gépészeti
és tűzvédelmi szigetelések

ROCKWOOL 800

Termékinformáció

Alufólia kasírozással ellátott, AS minőségű tekercselt csőhéj.
 Terméjelölés: MW-EN 14303-T9(T8D₀<150)-ST(+250-WS1-MV2-CL10
 Vonatkozó szabvány: EN 14303:2009 + A1:2013
 CE tanúsítvány száma: 0751-CPR.2-039.2-01, 0751-CPR.2-039.0-01,
 0751-CPR.2-008.2-01, 0751-CPR.2-008.3-01

Felhasználás

Fűtési és ipari melegtechnológiai csővezetékek, hőtávközpontok hőszigetelése.

Műszaki paraméterek

- Alkalmazási hőmérséklet: **250°C**
- Vízfelvétel rövid ideig tartó vízbe merítéskor: **WS ≤ 1 kg/m²**
- Páraáteresztő képesség: **MV 2**
- Tűzvédelmi osztály: **A2₁-s₁,d₀; A2-s₁,d₀ D₀>300 mm esetén**
- Hővezetési tényező a középhőmérséklettől függően, sík felületen: 0. táblázat

°C	50	100	150
λ ₀ (m·K)	0,037	0,044	0,052

1. táblázat

°C	50	100	150
λ ₀ (m·K)	0,039	0,046	0,056

- A kékkel jelzett termékek esetén – a lambda értéket ld. az 1. táblázatban

A többi termék esetében ld. a 0. táblázatban.

λ₁₀ = **0,033 W/mK** – a 0. táblázat értékeihez tartozó csőhéjak esetében

λ₁₀ = **0,034 W/mK** – az 1. táblázat értékeihez tartozó csőhéjak esetében

Alkalmazási terület

Csővezetékek, hőtávközpontok szigetelése.

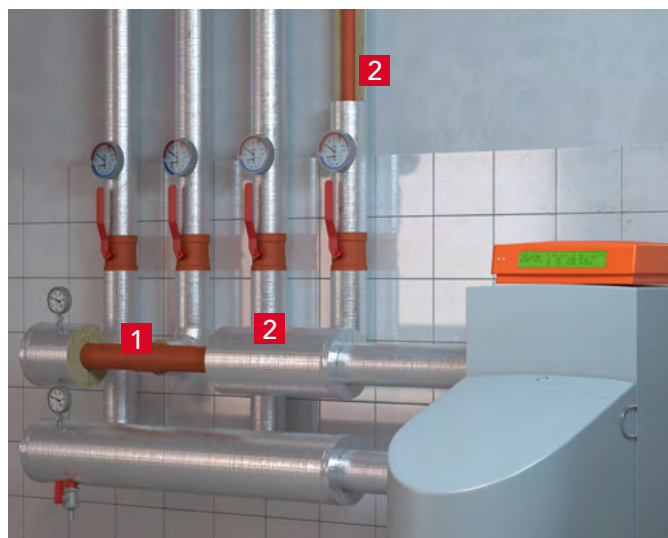

- 1 csővezeték
- 2 ROCKWOOL 800



Raklapméretek: 1200 × 800 × 2160 mm
 Egy raklap tartalma: 2,0736 m³



Csomagméretek: 1020 × 392 × 391 mm
 Egy csomag tartalma: 0,157 m³



Belső átmérő	Falvastagság [mm]							
	20	30	40	50	60	70	80	100
	hossz 1000 mm							
nettó ár [Ft] / bruttó ár [Ft] Rendelési termékkód / db szám a dobozban								
15	1 123 / 1 426 32032/48	1 456 / 1 849 109062/25	1 863 / 2 366 217592/16					
18	1 349 / 1 713 32033/42	1 819 / 2 310 109060/25	2 258 / 2 867 217593/12					
22	1 403 / 1 781 32034/36	1 917 / 2 434 109051/20	2 375 / 3 017 17475/13	2 709 / 3 440 16211/9	3 351 / 4 256 20059/6			
28	1 508 / 1 915 32035/30	1 981 / 2 516 32036/20	2 461 / 3 126 17479/12	2 750 / 3 493 16212/9	3 501 / 4 446 18060/6			
35	1 574 / 1 999 32037/25	2 066 / 2 624 32038/16	2 579 / 3 275 17467/9	3 103 / 3 941 17468/7	3 596 / 4 567 18061/5			
42	1 672 / 2 123 32039/20	2 172 / 2 758 32040/12	2 632 / 3 343 32041/9	3 136 / 3 982 14566/6	3 917 / 4 975 19417/4			
48	1 831 / 2 325 14567/16	2 281 / 2 896 109056/12	2 709 / 3 440 32042/9	3 393 / 4 309 14569/6	3 994 / 5 072 16421/4			
54	1 851 / 2 350 74248/16	2 343 / 2 976 74256/10	2 750 / 3 493 74251/8	3 478 / 4 417 74253/5	4 527 / 5 750 19065/4			
60	1 959 / 2 488 14573/12	2 388 / 3 032 14574/9	2 954 / 3 751 14575/6	3 575 / 4 540 260286/5	4 592 / 5 831 266975/1			
64	2 001 / 2 541 229813/12	2 420 / 3 073 229816/9	2 998 / 3 807 229818/6	3 885 / 4 934 229819/4	4 667 / 5 927 266978/1			
70		2 461 / 3 126 229822/8	3 201 / 4 066 229825/5	4 035 / 5 124 21734/4	4 839 / 6 146 266980/1	6 482 / 8 232 27686/1		
76		2 729 / 3 465 16788/7	3 233 / 4 107 16789/5	4 271 / 5 424 16790/4	4 945 / 6 280 266981/1	6 730 / 8 547 266982/1		
89		2 986 / 3 792 16791/6	3 501 / 4 446 229829/4	4 709 / 5 981 266984/1	5 416 / 6 878 266985/1	7 548 / 9 586 266986/1	7 631 / 9 691 266987/1	9 665 / 12 275 16040/1
108		3 328 / 4 227 267587/4	4 453 / 5 655 229833/1	5 009 / 6 362 267377/1	6 219 / 7 898 267378/1	8 535 / 10 839 267623/1	8 573 / 10 888 267380/1	12 833 / 16 298 14602/1
114		3 628 / 4 608 267588/4	4 518 / 5 738 229909/1	5 609 / 7 123 229910/1	6 293 / 7 992 229836/1	8 617 / 10 944 267431/1	8 691 / 11 037 29581/1	13 126 / 16 670 15945/1
133		4 056 / 5 152 229838/1	4 999 / 6 348 229841/1	5 973 / 7 586 266996/1	6 800 / 8 636 266997/1	9 450 / 12 001 28669/1	9 485 / 12 046 15950/1	13 584 / 17 252 15951/1
140		4 356 / 5 532 229844/1	5 084 / 6 457 267000/1	6 176 / 7 844 267001/1	7 310 / 9 283 267221/1	9 495 / 12 059 21958/1	9 558 / 12 139 17915/1	13 797 / 17 522 16013/1
159				6 551 / 8 320 267068/1	8 123 / 10 317 16722/1	11 020 / 13 996 17661/1	11 121 / 14 124 19233/1	14 385 / 18 269 15954/1
169				7 129 / 9 054 267220/1	8 232 / 10 455 29582/1	11 143 / 14 151 68597/1	11 196 / 14 219 29583/1	14 642 / 18 596 20686/1
194								14 867 / 18 881 18132/1
219								17 276 / 21 941 16006/1
273								23 228 / 29 499 16005/1

Magasépítés /GBI/
Magastető és beltéri szigetelésekMagasépítés /GBI/
Válaszfal és akusztikai szigetelésekMagasépítés /GBI/
Homlokzati hőszigetelésekVakolható szigetelés /RET/
Lapotestő /FRI/ Lapostető
hőszigetelések – projektktermékekLapotestő /FRI/ Lapostető
hőszigetelések – projektktermékekGépezet /ITI/ Gépezeti
és tűzvédelmi szigetelések

A BRUTTÓ ÁRAK 27% ÁFÁT TARTALMAZNAK.

Építkezik, felújít?

Hívja az Önhöz legközelebbi területi képviselőnket!

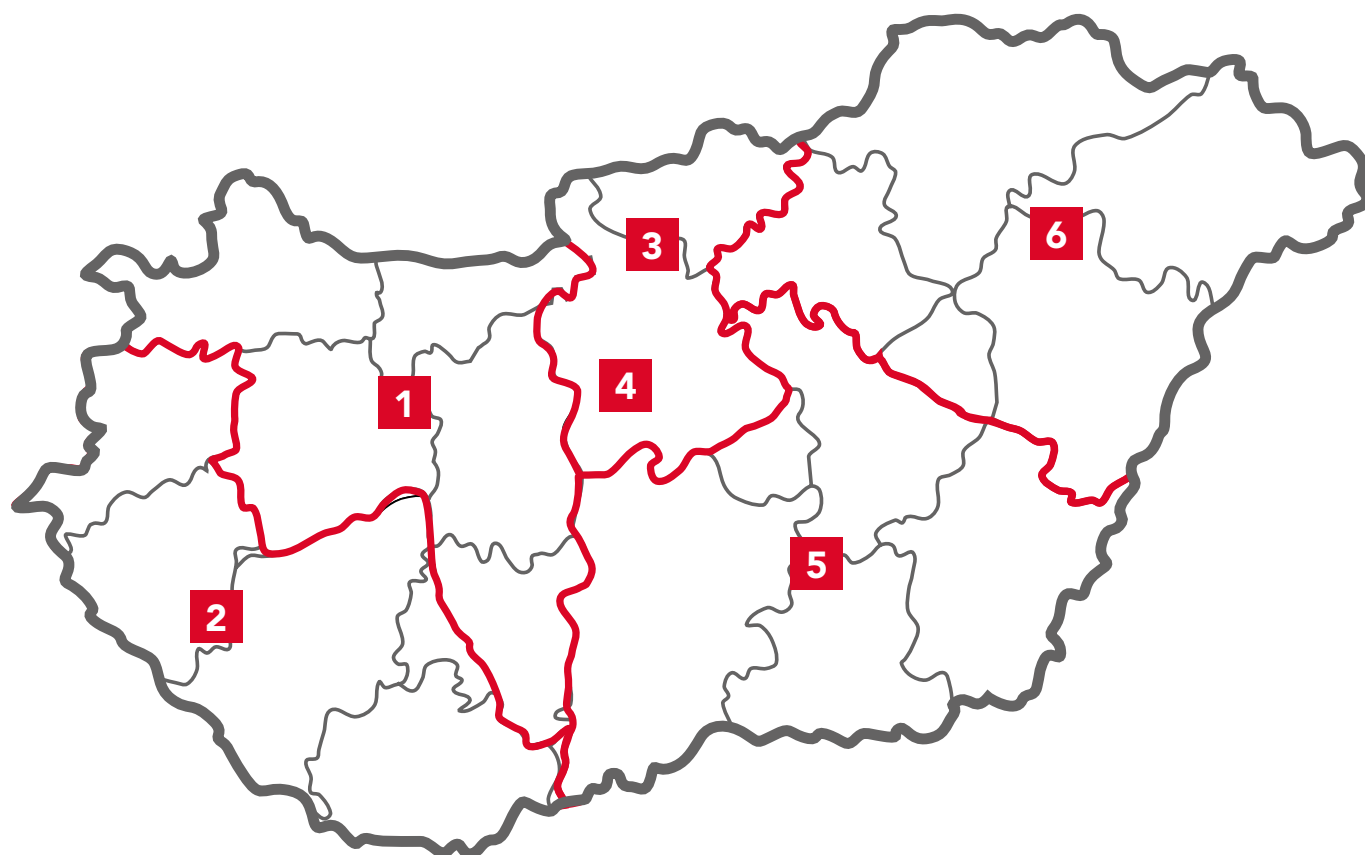

1. Északnyugat-Magyarország

Vasvári László
Tel.: +36 30 311 9719
laszlo.vasvari@rockwool.com

2. Délnyugat-Magyarország

Ambrus Zsolt
Tel.: +36 30 311 1783
zsolt.ambrus@rockwool.com

3. Közép-Magyarország

Galló Orsolya
Tel.: +36 30 268 1485
orsolya.gallo@rockwool.com

4. Közép-Magyarország

Kiss Norbert
Tel.: +36 30 971 4290
norbert.kiss@rockwool.com

5. Délkelet-Magyarország

Hugyi Szabolcs
Tel.: +36 30 940 4849
szabolcs.hugyi@rockwool.com

6. Északkelet-Magyarország

Pekár Dávid
Tel.: +36 30 901 3162
david.pekar@rockwool.com

Műszaki szigetelések

Mészáros József
értékesítési vezető
Tel.: +36 30 458 0811
jozsef.meszaros@rockwool.com

Szaktanácsadás építészek, tűzvédelmi szakemberek részére

Lestyán Mária
fejlesztési vezető
Tel.: +36 30 474 1702
maria.lestyan@rockwool.com

Lapostető, ipari csarnok szigetelések

Hegedűs Viktor
értékesítési vezető
Tel.: +36 30 216 4628
viktor.hegedus@rockwool.com

Szaktanácsadás-építészlátogatás





Teleki János
építésszámológ, építészlátogató
Tel.: +36 30 268 1484
janos.teleki@rockwool.com

A KISZOLGÁLÁS SZERZŐDÖTT PARTNEREINKEN KERESZTÜL,
A MINDENKOR ÉRVÉNYES SZÁLLÍTÁSI FELTÉTELEK SZERINT TÖRTÉNIK!

A technológiai fejlesztésekből és a legújabb kutatások eredményeinek felhasználásából adódó változtatások jogát fenntartjuk. Az esetleges nyomdai hibákért felelősséget nem vállalunk!

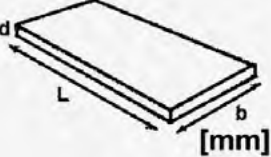
Termékcímke magyarázat

2013. július 1-jén a módosult a 305/2011/EU rendelet az építési termékek forgalmazására vonatkozóan. A harmonizált szabványok vagy európai műszaki értékelés hatálya alá tartozó termékek akkor hozhatóak forgalomba, valamint a 275/2013. Korm. rendelet alapján akkor tervezhető, építhető be, ha a gyártó csatolja a termékhez annak Teljesítmény-nyilatkozatát. A ROCKWOOL Hungary Kft. a termékei mellé elektronikus úton csatolja a teljesítmény nyilatkozatot. Ezt úgy kell értelmezni, hogy a termék címkéjén megtalálható az a webcím (3), ahol ha megadadásra kerül az egyedi terméktípus-azonosító kód (4) pl. RW-PL-G-1041-I akkor le lehet tölteni a konkrét termékhez csatolt DoP-ot/Teljesítménynyilatkozatot. Teljesítmény nyilatkozatra lehet terméknév szerint is keresni, ezt a funkciót elsősorban tervezőknek ajánljuk, mivel ebben az esetben nem a konkrét termékhez csatolt nyilatkozatot érjük el.

FRONTROCK SUPER		<p>2 For thermal insulation in building (ThiB) Épületek hőszigetelésére (ThiB) Для теплоизоляции зданий (ThiB) Binaře křm is yelitim úrnikel (ThiB) Statybiniiai termozolaciainai gaminiai (ThiB) Siltumizolācijas izstrādājumi ēkām (ThiB) Ehituslikud soojusisoleeritooted (ThiB) Epiitõipari hõszigetõõ termõk (ThiB) Tepelnõ izolaciõnõ võrobky pro stavebnictvõ (ThiB) Tepelne izolaciõnõ võrobky pro stavebnictvõ (ThiB)</p>		<p>11 CE 12 1415 19 EN 13162:2012+A1:2015 RW-PL-G-1079-I 4 RW-PL/G-DoP-/T/1079/20/w1 5</p>																			
<p>1 </p>		<p>1415-CPR-9-(C-7/2010) dop.rockwool.com www.rockwool.hu 3</p>		<p>9 CE 10 EN 13162:2012+A1:2015 RW-PL/G-DoP-/T/1079/20/w1 5</p>																			
<p>8 L=1000 b=600</p>		<p>d=200</p>		<p>9 λ_D W/m²K 10 R_D m²K/W R_{tF}</p>																			
<p>pac/pal = 12 m² = 14.4</p>		<p></p>		<p>6</p> <table border="1"> <tr> <td>0,036</td> <td>5.55</td> <td>A1</td> </tr> <tr> <td>T5</td> <td>MU1</td> <td></td> </tr> <tr> <td>WS</td> <td>WL(P)</td> <td></td> </tr> <tr> <td>DS(70,-)</td> <td>DS(70,90) 14</td> <td></td> </tr> <tr> <td>TR10</td> <td>PL(5)250</td> <td></td> </tr> <tr> <td>CS(10)20</td> <td></td> <td></td> </tr> </table>		0,036	5.55	A1	T5	MU1		WS	WL(P)		DS(70,-)	DS(70,90) 14		TR10	PL(5)250		CS(10)20		
0,036	5.55	A1																					
T5	MU1																						
WS	WL(P)																						
DS(70,-)	DS(70,90) 14																						
TR10	PL(5)250																						
CS(10)20																							
		<p>7 10:35 19/01/2023 Production date: CZ01TAPACU1190123</p>		<p>d_N = 200</p>																			
<p>5  902565 795146</p>		<p>Mat no. Rockbis: 281727</p>		<p> Producer / Gyártõ: ROCKWOOL Hungary Kft. Keszthelyi út 53. 8300 Tapolca, Hungary 13</p>																			

- | | |
|--|--|
| 1. A termék kereskedelmi neve | 10. Hővezetési ellenállás |
| 2. A termék alkalmazási területe | 11. A megfelelőség értékelésben részt vevő bejelentett szervezet száma és az igazolás száma. |
| 3. A DoP elérési webcíme | 12. A termék első jelölése évének utolsó két számjegye amióta CE-jelöléssel van ellátva. |
| 4. Egyedi terméktípus-azonosító kód | 13. A gyártó címe |
| 5. DoP – Teljesítménynyilatkozat száma | 14. Bejelentett teljesítmény szintje vagy osztályai |
| 6. Tűzvédelmi osztály | |
| 7. A gyártás időpontja | |
| 8. Méretek (hosszúság, szélesség, vastagság) | |
| 9. Deklarált hővezetési tényező | |



ROCKWOOL Hungary Kft.
Budapesti iroda:
H-1123 Budapest, Alkotás út 39/c.
Tel.: +36 1 225 2400
Fax: +36 1 225 2401
www.ROCKWOOL.hu
e-mail: info@rockwool.hu