



TERMÉKKATALÓGUS

gipszkartonok és rendszerelemek

A JÖVŐ SAINT-GOBAINNEL ÉPÜL

A Saint-Gobain több mint 350 éves múltjával a világ egyik legrégebbi vállalata.

A csoport hazánkban 1991 óta képviselteti magát, jelenleg Saint-Gobain Hungary Kft. név alatt három építőanyag márka megoldásait kínáljuk:



SAINT-GOBAIN

- Hang- és hőszigetelések
- Födémzsigetelés
- Külső falszigetelés
- Lábazati szigetelés
- Tetőtér-szigetelés
- Műszaki szigetelések
- Szerelt válaszfalak szigetelése

#Akusto #Ultimate #Climaver



SAINT-GOBAIN

- Saját gyártóegység Halmajugrán
- Gipszkartonok és tartozékaik
- Speciális gipszkartonok
- Gipszes vakolatok, glettek
- Álmennyezeti megoldások
- Tetőterek, szerelt válaszfalak

#Habito #BlueAcoustic #Rimano #Gyptone #Rigitone



SAINT-GOBAIN

- Saját gyártóegység Pilisvörösváron
- Teljes hőszigetelő rendszerek
- Vakolatok és habarcsok
- Aljzatrendszerek
- Épületszigetelés
- Hidegburkolás

#TopDry #webertherm #weberpas #webercol
#webercolor #Neon



44,2 milliárd euró bevétel (2021)

166.000 munkavállaló
Top Employer Global -
Legjobb munkáltató elismerés világszinten

76 országban van jelen

Elkötelezett a karbonsemlegesség
elérése mellett 2050-ig

Top 100 Global Innovator
2011 óta a világ 100 leginnovatívabb
vállalata között van

Hazánkban két termelőegységgel dolgozunk:

RIGIPS® gipszkartongyár Halmajugrán

WEBER® vakolat- és habarcsgyár
Pilisvörösváron

A vállalatcsoport további tagjai:

Saint-Gobain Ecophon,
amely akusztikai paneleket, terelőlapokat és
mennyezeti rendszereket gyárt és forgalmaz;

Saint-Gobain Autover,
amely a gépjárműüvegek értékesítésére
specializálódott;

Saint-Gobain Abrasives,
amely csiszolóanyag gyártásával
és értékesítésével foglalkozik;

Saint-Gobain PAM,
ahol csővezeték rendszerek gyártása folyik;

Saint-Gobain Glass,
amely üveg alapú megoldásokra szakosodott.

Revco
amely homlokzati- és lábazati vakolatok,
kül-és beltéri falfestékek, illetve alapozók és
felületkezelő adalékok gyártásával és homlokzati
hőszigetelő rendszerekkel foglalkozik.



**MAKING
THE WORLD
A BETTER
HOME**



TISZTELT PARTNERÜNK!

A kiadvány, amit a kezében tart, hasznos információkat tartalmaz termékeinkkel, rendszereinkkel kapcsolatban. A már ismert és alkalmazott anyagokon túl bemutatjuk Önnek azokat az újabb generációs termékeket és ezekből készíthető szerkezeteket, amelyek megoldást kínálnak a XXI. század építési igényeire.

A hazánkban gyártott gipszkartonok már 2010-ben elnyerték a Magyar Termék Nagydíjat, és folyamatosan bővítjük az építőlemezek választékát. Büszkék vagyunk rá, hogy gipszkartonjaink mellett olyan innovatív termékeket gyárthatunk a mátrai gyárunkban, mint a Habito® és Blue Acoustic építőlemez, illetve 2020-tól a Clima Top RF 10 hűtő-fűtő felületek borítására kifejlesztett gipszkarton.

A jövőbe vetett bizalmunk jeleként a Rigips® rendszerekre 25 év rendszerszavatosságot vállalunk, melyről honlapunkon további információt talál.

A JÖVŐBEN
IS SZÁMÍTUNK
ÖNÖKRE, ÖNÖK
IS SZÁMÍTHATNAK
RÁNK!

 **rigips**
SAINT-GOBAIN

01. Bevezető és Rigips® alapinformációk

- 5 • Környezetvédelem és fenntartható életlár kialakítása szerelt szerkezetekkel
- 6 • Az épületek hatása a környezetre
- 7 • Gipszkarton életciklus elemzés
- 8 • A gipszkartonok fő alkotóelemei és környezeti hatásuk
- 9 • A gipszkartonok gyártási folyamata
- 10 • Miért gipszkarton?

02. Gipszkartonok és különleges építőlemezek

- 16 • **Energoboard** üvegszállal erősített gipszkarton
- 18 • **Habito® Hydro DFRIH1** terhelhető, ütésálló, tűzgátló, impregnált építőlemez
- 20 • **Habito® DFRI** terhelhető, ütésálló, tűzgátló építőlemez
- 22 • **Blue Acoustic 2.0 RFI** impregnált, tűzgátló, hanggátló gipszkarton
- 24 • **Blue Acoustic RF** tűzgátló, hanggátló gipszkarton
- 26 • **Rigips® RFI** tűzgátló, impregnált gipszkarton
- 28 • **Rigips® RF** tűzgátló gipszkarton
- 30 • **Rigips® RBI** impregnált gipszkarton
- 32 • **Rigips® RB** normál gipszkarton
- 34 • **Rigips® Clima Top RF 10** hűtő-fűtő rendszerekhez
- 36 • **Rigips® Climafit 10** grafitlal dúsított építőlemez hűtő-fűtő rendszerekhez
- 38 • **Activ'Air® RB** levegőtisztító normál gipszkarton
- 40 • **X-Ray Protection (XRoc)** sugárvédelmi építőlemez
- 42 • **Glasroc® H Ocean** építőlemez uszodák és vizes helyiségek építéséhez
- 44 • **Glasroc® X** építőlemez kültéri alkalmazáshoz
- 46 • **Glasroc® F (Riflex)** üvegszállal erősített hajlítható gipszlap
- 48 • **Glasroc® F (Ridurit)** üvegszállal erősített tűzgátló gipszlap
- 50 • **Rigidur® H** gipszrost lapok
- 52 • **Rigidur® E20 és E25** szárazpadlók
- 54 • **Rigips® DIY RB** normál gipszkarton egyemberes lap
- 54 • **Rigips® DIY RBI** impregnált gipszkartonegyemberes lap

03. Rigiprofil rendszerek

- 58 • R-CD rigiprofilok
- 59 • R-UD rigiprofilok
- 60 • R-CW rigiprofilok
- 62 • R-UW rigiprofilok
- 64 • Szigetelő szivacscsíkok

04. UA és UW max profilrendszer

- 68 • UA merevítő profilok
- 70 • L-rögzítő UA merevítő profilokhoz
- 71 • UW MAX profilok

05. Rögzítő elemek

- 76 • Csavarok építőlemezek rögzítéséhez
- 83 • Fém a fémhez csavarok
- 84 • Turbódübel
- 85 • Beütődübelek, beütőék

06. Rendszertartozékok

90 • Rögzítők, kengyelek és távtartók

92 • CD-Profil toldók és kereszösszekötők

94 • Nóniusz függesztőrendszer

98 • Rugós függesztőrendszer

102 • ALU-ECO FLEX revíziós nyílások

104 • Fém revíziós ajtók

07. Hézagolás, élvédelem és felületi glettelés

108 • Hézagolóanyagok

113 • Speciális rendszerek hézagolóanyagai

116 • Rigidur® szárazpadló tartozékai

117 • Hézagérősítő szalagok

120 • Prémium élvédők

122 • További élvédők és kiegészítők

124 • Glettelő anyagok gipszkarton felületekhez

128 • Q1-Q4 felületi minőségi osztályok bemutatása

08. Ragasztógipsz

132 • Rifix

133 • Rifix T

09. Alapozók

136 • Rikombi Grund

137 • Rikombi Kontakt

10. Rigips® rendszerek szerkezeti ábrái

139 • Rigips® rendszerek szerkezeti ábrái

149 • Magas páratartalmú helyiségek kialakítása szárazépítési rendszerekkel

150 • Forgalmazáshoz szükséges dokumentumok és információk

150 • Kiadványok

151 • Kalkulátorok

151 • Segédletek rendszeralapú tervezéshez

1. FEJEZET

BEVEZETŐ ÉS RIGIPS® ALAPINFORMÁCIÓK



KÖRNYEZETVÉDELEM ÉS FENNTARTHATÓ ÉLETTÉR KIALAKÍTÁSA SZERELT SZERKEZETEKSEL

.....

Meggyőződésünk, hogy építőanyag gyártóként és rendszerforgalmazóként feladatunk olyan innovatív termékeket és megoldásokat ajánlani, amelyek elősegítik a fenntartható életterek kialakítását. Úgy véljük, ha még inkább környezetbarát termékeket ajánlunk, elérhető ez a cél.

Amikor a szerelt szerkezetek környezeti hatásait vizsgáljuk, nagyon sok szempontot szükséges figyelembe venni:

- ✔ a szerelt szerkezetek felhasználásával készült épületek hatását a környezetre,
- ✔ a gyártáshoz használt alapanyagok és a gyártástechnológia hatásait,
- ✔ az alapanyagok és a kész termékek újrahasznosíthatóságát,
- ✔ a szállítási távolságokat,
- ✔ a megépített szerkezetek hatását a környezetre, egészségre és biztonságra,
- ✔ az energia- és vízfelhasználást a gyártás és kivitelezés során,
- ✔ a karbantartás és újrahasznosítás lehetőségét.



AZ ÉPÜLETEK HATÁSA A KÖRNYEZETRE

.....

Az épületek építésük és használatuk során egyaránt komoly hatást fejtenek ki a környezetre, ezért jelentős szerepet játszanak korunk környezetvédelmi problémáiban. Ez az oka annak, hogy egyre fontosabbá válnak a fenntartható építési folyamatok.

AZ ÉPÜLETEK HATÁSA A KÖRNYEZETRE:



12%
Teljes felhasznált
vízmennyiség



40%
Teljes energia-
felhasználás



30%
Üvegházhatást
okozó gázok



40%
Szilárd hulladék
előállítás



A Saint-Gobain gipsz üzletágában olyan fenntartható megközelítést dolgoztunk ki, amely segít az építőiparban dolgozó partnereinknek (többek között az építetőknek, a tervezőknek és kivitelezőknek), hogy innovatív megoldásokat és szolgáltatásokat ajánlhassanak az ügyfeleknek.

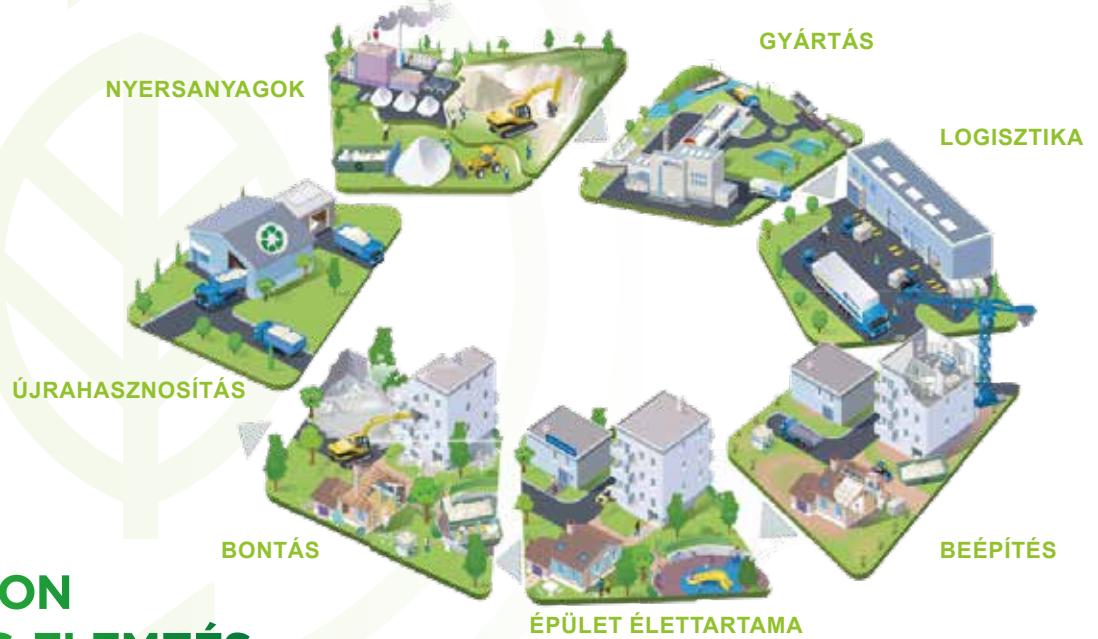

GIPSZKARTON ÉLETCIKLUS-ELEMZÉS

Az életciklus-elemzés egy termék környezeti hatásait értékelő, átfogó módszer, amely a termék teljes élettartamát vizsgálja.



A termékeinkről készült életciklus-elemzések eredményeit a Környezetvédelmi terméknylatkozat (EPD) tartalmazza.

rigips
SAINT-GOBAIN



SZÁLLÍTÁS:

A Saint-Gobain Hungary Kft. gipszkartongyára Magyarországon, a Mátrában található, ahonnan könnyen és gyorsan, így kevesebb CO₂ felhasználással jutnak el a termékek a hazai építkezési projektekre.

ENERGIAFELHASZNÁLÁS:

A gipszkartonos szerelt szerkezetek beépítése egyszerű, gyors, nem igényel különösebb gépesítést, azaz a szerelés során az energiafelhasználás viszonylag kicsi.

VÍZFELHASZNÁLÁS:

Vízfelhasználás a beépítéskor egyáltalán nincs, hiszen szárazépítésről van szó. Természetesen a végső felületképzéshez (hézagolás, glettelés, felületsimítás) használnak vizet, de annak mennyisége a hagyományos építési eljárásokhoz képest elenyésző.

EGÉSZSÉG:

A beépített gipszkarton szerkezetek jótékonyan hatnak a közérzetre és az egészségre. A gipszkarton nem éghető anyag, károsanyag-kibocsátása nincs. Nagyon jó hanggátló szerkezetek építhetők belőle, ami azt jelenti, hogy az épületen belüli zajok kizárhatók, vagy legalábbis olyan mértékben csökkenthetők, hogy ne zavarják a koncentrált munkát vagy éppen a pihenést. Ez pedig bizonyítottan jót tesz az idegrendszernek. Az egyénenként változó hőérzet igényt a gipszkarton szerkezet szintén kedvezően befolyásolhatja. Ma már létezik olyan gipszkarton, amely a beltéri levegő minőségének javításában vállal fontos szerepet.

KARBANTARTÁS ÉS ÚJRAHASZNOSÍTÁS:

Fontos szempont, hogy a gipszkarton szerkezet teljes élettartama alatt nem igényel karbantartást, viszont egyszerűen javítható, ha például egy gépészeti áttörés helyét szeretnénk megszüntetni. És ha egy épület átalakításra kerül, a gipszkarton szerkezet gyorsan, viszonylag tisztán elbontható. A bontás után a gipszkarton újrahasznosítható.

A GIPSZKARTONOK FŐ ALKOTÓELEMEI ÉS KÖRNYEZETI HATÁSUK



GIPSZ

A gipsz – akár természetes kőzetként, akár erőművi gipszként került feldolgozásra – 100 százalékban és végtelenszer újrahasznosítható.

A gyártás alacsony hőmérsékleten, minimális károsanyag-kibocsátással és vízfelhasználással történik.

A TERMÉSZETES GIPSZNEK VAN IPARI ALTERNATÍVÁJA:

a DSG gipsz a széntüzelésű erőművek füstgázának kéntelenítéséből származik.

A GIPSZKARTONHOZ SZÜKSÉGES GIPSZ ELŐÁLLÍTÁSA LEGFELJEBB 160°C-ON TÖRTÉNIK:

ez alacsonyabb, mint az otthoni tortasütés hőmérséklete!

PAPÍR

A gipszkarton előállításához újrahasznosított papírt használunk. A papír minőségének fontos szerepe van a gipszkarton végső minőségének elérésében. A többrétegű papír külső és belső rétegeinek speciális igényeknek kell megfelelni. A papír belső oldala, amely a gipszmaggal érintkezik, erős tapadó réteget képez a gipszmaghoz. A papír külső, dekorációs oldala megfelelő alapot biztosít a hézagoláshoz, alapozáshoz, gletteléshez, festéshez.

ADALÉKANYAGOK

A gipszkarton építőlemezek jó tulajdonságait megfelelő adalékanyagok hozzáadásával fokozzuk.

A GIPSZKARTONOK GYÁRTÁSI FOLYAMATA

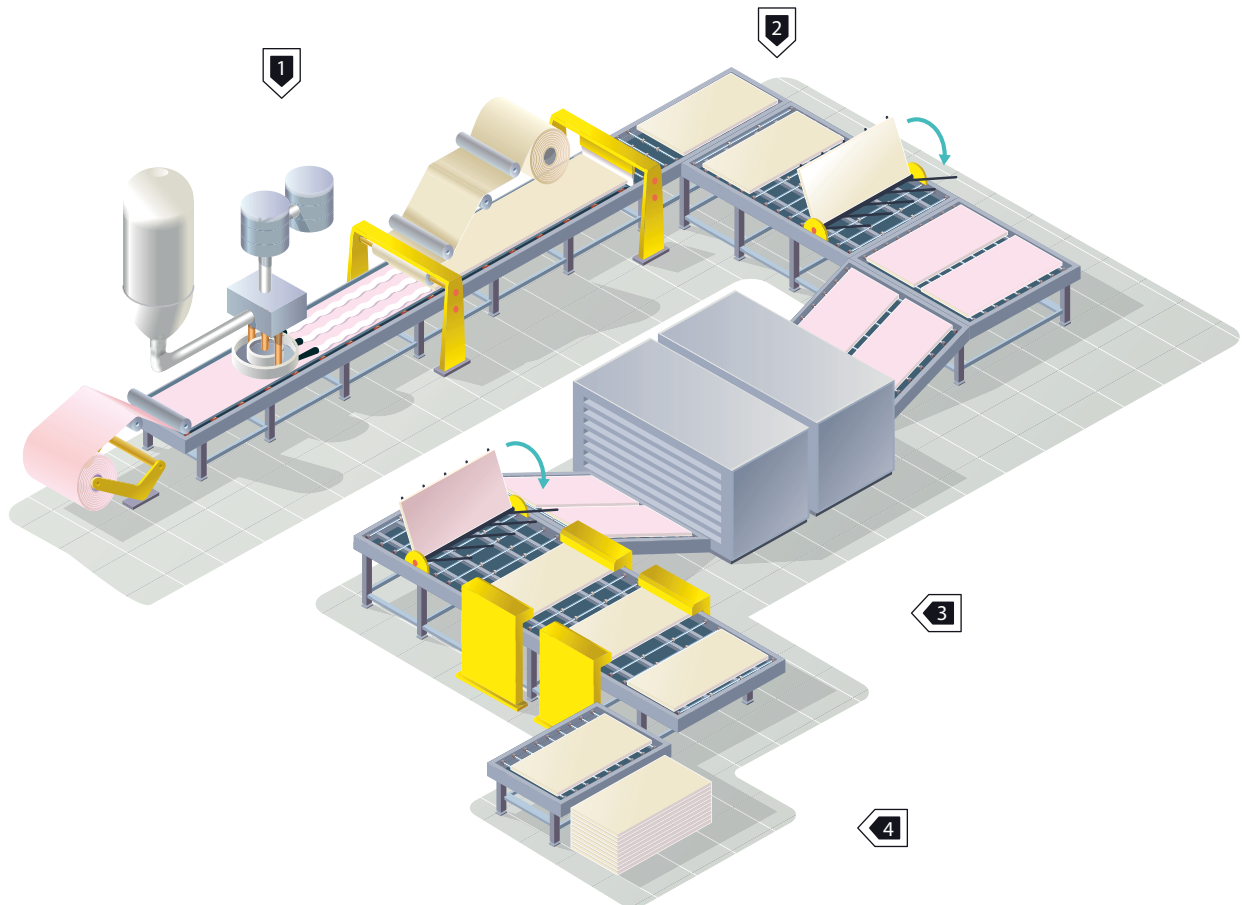

1. A stukkó gipszet vízzel és keményítővel keverjük. A krémes anyag bekerül a két papírréteg közé.

2. A gyártósoron megtörténik a gipsz kötése, majd a gipszkarton táblára vágása.

3. Szárítás: 70 és 220 °C közötti hőmérsékleten

4. A gipszkarton pontos méretre vágása, fózolása és raklapokra helyezése

MIÉRT GIPSZKARTON?



NEM ÉGHETŐ
(A2-S1,D0)

MERT NEM ÉGHETŐ ANYAG

Azon túl, hogy a gipszkarton lap nem ég, a gipszmagban kristályos formában megkötött víz egy esetleges tűz esetén „beépített tűzoltóként” viselkedik. A gipszmagból elpárolog a víz, és ez a vízgőz lassítja a szerkezet mentén a tűzterjedést. A Rigips® gipszkartonok tűzvédelmi osztálya A2-s1,d0.



**OKOS OTTHON
MEGOLDÁSOK**

MERT A GIPSZKARTON NAGYON JÓ HELYSÉG-KLIMATIZÁLÓ TULAJDONSÁGOKKAL RENDELKEZIK.

A gipszmag nagy mennyiségű párat képes befogadni, ezzel csökkentve a nyári időszakban a lakóhelyiségek páratartalmát. Ugyanakkor a téli, száraz fűtési szezonban a párat visszaengedi a helyiség levegőjébe, amitől hőérzetünk javul.



KÖRNYEZETBARÁT

MERT A GIPSZKARTON KÖRNYEZETBARÁT.

Fő alkotói: a többrétegű papír, a gipsz és a víz természetes anyagok.



**KIVÁLÓ
LÉGHANGGÁTLÁS**

MERT A GIPSZKARTON SZERKEZETEK JÓ HANGGÁTLÁSI TULAJDONSÁGÚAK.

A gipszkarton válaszfalak és álmennyezetek, valamint a bennük elhelyezett Isover® ásványgyapot szigetelések segítségével jól gátolható a léghangok terjedése, és az egyéb, teherhordó szerkezetektől hanglággyal elválasztott válaszfalak a testhangok okozta rezgéseket sem továbbítják.

LÉGZÁRÓ
SZERKEZET

MERT JÓ HŐSZIGETELŐ SZERKEZETEK ÉPÍTHETŐK BELŐLE.

A közüzemi díjak optimalisra csökkentése ma már nagyon fontos az új otthon építők, a lakásokat bővítők vagy felújítók számára. Elsősorban a tetőterek kialakításához tudunk hőszigetelési szempontból előnyös szerkezeteket ajánlani, de az Isover egyéb hőszigetelő termékeivel kiegészítve mindenki nagyon gazdaságosan üzemeltethető otthon teremthet önmaga számára.



JÓ KÖZÉRZET

MERT A GIPSKARTON FELÜLETEK JÓ KÖZÉRZETET BIZTOSÍTANAK.

A már korábban említett páraháztartás-szabályozáson túl a gipszkartonnak az a jó tulajdonsága is megvan, hogy átveszi a belső tér hőmérsékletét, emiatt a falfelület nem sugároz hideget, így a helyiséget nem érezzük hidegebbnek, mint amit a szobai hőmérő mutat.



KÖLTSÉGTAKARÉKOS

MERT KÖLTSÉG- ÉS IDŐTAKARÉKOS.

A szárazépítés sokkal kevésbé időjárás-érzékeny, mint a nedves építési technológiák, így akár télen is elkészíthetők egy új lakóépület belső válaszfalai, álmennyezetei. Ugyanakkor a gipszkarton rendszer fajlagos ára is alacsonyabb a hagyományos építési rendszerekénél.

KIVÁLÓAN
TERHELHETŐ

MERT A TÉVHITTEL ELLENTÉTBEN A GIPSKARTON SZERKEZETEK ALKALMASAK AZ UTÓLAGOS TERHEK RÖGZÍTÉSÉRE.

A gipszkarton lapok a statikus terheket nagyon jól viselik, így a hozzájuk tartozó, megfelelően kiválasztott dübelek segítségével négyzetméterenként akár 50 kg-ot is „ráakaszthatunk” a gipszkarton falra. Bátran felszerelhetjük rá a konyhaszekrényt! A Habito® még ennél is többet tud! Fokozott teherbíró képességének köszönhetően a tárgyak rögzítése egyszerű csavarozással elvégezhető, dübelre és ütvefúróra vagy egyéb gépre nincs szükség.

2. FEJEZET

GIPSZKARTONOK ÉS SPECIÁLIS ÉPÍTŐLEMEZEK



GIPSZKARTONOK ÉS KÜLÖNLEGES ÉPÍTŐLEMEZEK

A Rigips® gipszkarton építőlemezek a beltéri szerelt szerkezetek alapvető elemei.

A gyártás során rendkívül erős papírlapok közé ágyazott kötött gipszmassza alakul ki. Emelt szintű követelmények teljesítéséhez különleges gipszkartonokat gyártunk és forgalmazunk, mint például az ideiglenesen magas páratartalmú, hanggátló, sugárvédelmi, betörésgátlási, levegőtisztító-hatású, terhelhető, valamint tűzgátlási igényrel épülő helyiségekhez kifejlesztett építőlemezek.

Az általunk forgalmazott építőlemezek nem éghetők, kielégítik a higiéniai követelményeket, és használatukkal jelentősen gyorsítható az építkezés. További előnyük, hogy kis tömegük megkönnyíti a szállítást és az építést, valamint a belső tér páratartalmának szabályozásával növelik a komfortérzetet.

GIPSZKARTONOK ÉS SPECIÁLIS ÉPÍTŐLEMEZEK



Rigips® Energoboard RE
üvegszállal erősített gipszkarton

16. oldal

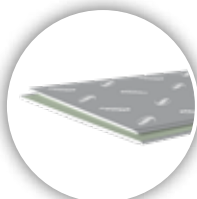

Habito® Hydro DFRIH1
terhelhető, ütésálló,
tűzgátló, impregnált
építőlemez

18. oldal

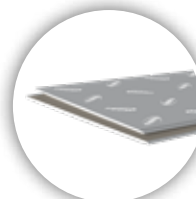

Habito® DFRI
terhelhető, ütésálló,
tűzgátló építőlemez

20. oldal

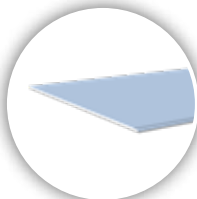

Blue Acoustic 2.0 RFI
impregnált, tűzgátló,
hanggátló gipszkarton

22. oldal

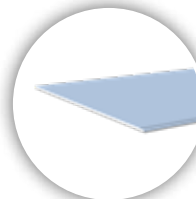

Blue Acoustic RF
tűzgátló, hanggátló
gipszkarton

24. oldal

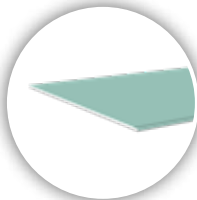

Rigips® RFI
tűzgátló-impregnált
gipszkarton

26. oldal

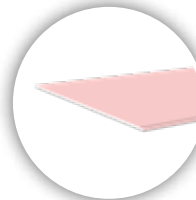

Rigips® RF
tűzgátló gipszkarton

28. oldal

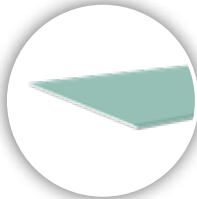

Rigips® RBI
impregnált gipszkarton

30. oldal

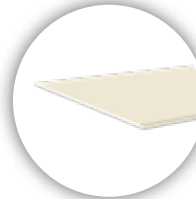

Rigips® RB
normál gipszkarton

32. oldal

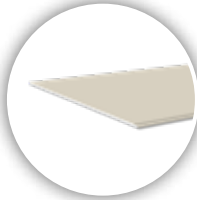

Rigips® Clima Top RF 10
hűtő-fűtő
rendszerekhez

34. oldal

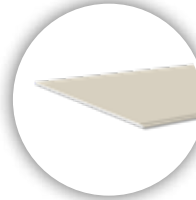

Rigips® ClimaFit
grafittal dúsított építőlemez
hűtő-fűtő rendszerekhez

36. oldal

✓ Széleskörű termékválaszték

✓ Megoldások a szakembereknek és az építkezőknek is

✓ Innovatív építőlemezek a különleges igényekre:

- Hangátlás,
- Ütésállóság,
- Tűzvédelem,
- Sugárvédelem,
- Hűtő-fűtő felületek,
- Kültéri felhasználás,
- Íves felületek.

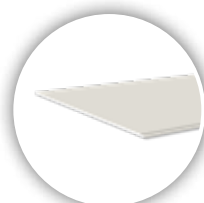

Activ'Air® RB
levegőtisztító normál
gipszkarton

38. oldal

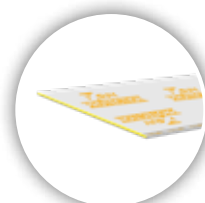

X-Ray Protection (XRoc)
sugárvédelmi építőlemez

40. oldal

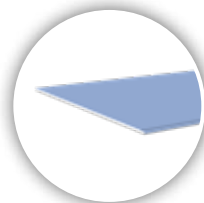

Glasroc® H Ocean
építőlemez
uszodák és vizes
helyiségek építéséhez

42. oldal

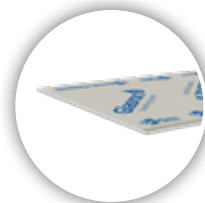

Glasroc® X
üvegszálerősítéssel
építőlemez
kültéri alkalmazáshoz

44. oldal

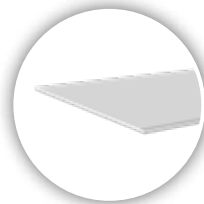

Glasroc® F (Riflex)
üvegszállal erősített
hajlítható gipszlap

46. oldal

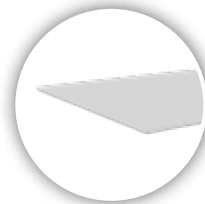

Glasroc® F (Ridurit)
üvegszállal erősített
tűzgátló gipszlap

48. oldal

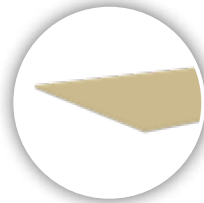

Rigidur® H
gipszrost lapok

50. oldal

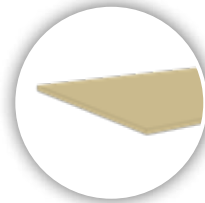

Rigidur® E20 és E25
szárazpadlók

52. oldal

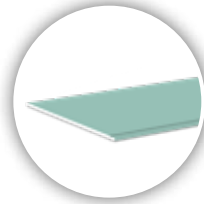

Rigips® DIY RBI
impregnált gipszkarton
egyemeres lap

54. oldal

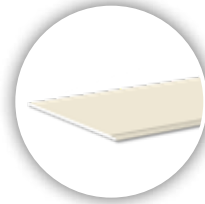

Rigips® DIY RB
normál gipszkarton
egyemeres lap

54. oldal

ENERGOBOARD

A Rigips® ENERGOBOARD RE gipszkarton új, környezettudatos gyártási technológiával készül, rendszerminősítéssel rendelkező válaszfalak, álmennyezetek és egyéb szerelt szerkezetek építéséhez kiváló. Használatával hozzájárulunk a környezet kíméléséhez, mivel kisebb a gyártás során keletkező CO₂ kibocsátás, mint a hasonló teljesítményű szerelt szerkezetek építéséhez alkalmazott RB gipszkartonok esetében.

RIGIPS® ENERGOBOARD RE üvegszállal erősített gipszkarton



A termék további részleteiért olvassa le a QR kódot!

rigips
SAINT-GOBAIN



Rigips® ENERGOBOARD RE méretek és forgalmazáshoz szükséges adatok:

Vastagság	Szélesség	Hosszúság	Raklap mennyiség	Cikkszám	EAN kód	VTSZ	Tábla felület	Tömeg	Bruttó tömeg
mm	mm	mm	db/raklap				m ² /tábla	kg/tábla	kg/raklap
12,5	1200	2000	112	5200935247	5995951227451	68091100	2,4	17,28	1935,36

Rigips® ENERGOBOARD RE terméktulajdonságok és teljesítményjellemzők:

MSZ EN 520 szerinti jelölés	Építőlemez színe	Hosszanti él	Kereszt-irányú él	Sűrűség	Hővezetési tényező	Maximális hőmérséklet	Megengedett páratelhelés	Tűzvédelmi osztály	Teljes vízfelvétel
				kg/m ³	W/mK		rel. páratartalom		
A	nyers fehér	PRO	fóztolt	<600	0,25	50 °C	70%	A2-s1,d0	NPD*

*NPD= No Performance Determined – Nincs meghatározott teljesítmény

TÁROLÁSI INFORMÁCIÓK

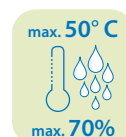
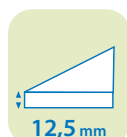
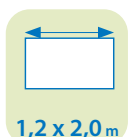



RIGIPS® ENERGOBOARD GIPSZKARTON

A Rigips® ENERGOBOARD lapok előnyei

- ✔ kivitelezőbarát gipszkarton: optimális tömeg/teljesítmény arány,
- ✔ ergonómia, hozzájárul az ideális munkakörülmények kialakításához, melyek a lehető legjobban megfelelnek az emberi adottságoknak,
- ✔ minősített rendszertermék,
- ✔ üvegszállal erősített gipszmag,
- ✔ magyar gyártás,
- ✔ könnyű csavarozhatóság,
- ✔ könnyű vágthatóság,
- ✔ környezettudatos termék,
- ✔ CO₂ kibocsátás csökkentés: 7% - a termék előállításánál
- ✔ a teljes életciklus alatt keletkező CO₂ kibocsátás mértékét a Környezetvédelmi terméki nyilatkozat (EPD) fogja tartalmazni, ami 1 év forgalmazást követően készülhet el.

Leggyakrabban épített szerkezetek

- ✔ válaszfalak,
- ✔ tűzgátló válaszfalak rendszerminősítéssel,
- ✔ előtétfalak,
- ✔ falburkolatok,
- ✔ álmennyezetek,
- ✔ dekorációs elemek és dobozások,
- ✔ dekor felületek és álmennyezetek modern világítástechnikával kombinálva.

Felhasználási területek

- ✔ belső terekben, ahol fontos a magas minőség és a hatékony munkavégzés,
- ✔ átlagos igénybevételű belső terek kialakításához alkalmas gipszkarton építőlemez,
- ✔ újjépítésnél, valamint felújításnál is tökéletes választás,
- ✔ családi házakban,
- ✔ társasházakban,
- ✔ irodaházakban.

A RIGIPS® ENERGOBOARD RE ÉPÍTŐLEMEZEK TOVÁBBI ELŐNYŐS TULAJDONSÁGAI:



MAGYAR TERMÉK



ERGONÓMIA



INNOVATÍV TERMÉK



KÖRNYEZETBARÁT



KIVITELEZŐBARÁT



CSÖKKENTETT CO₂ KIBOCSÁTÁS



NEM ÉGHETŐ
(A2-S1,d0)



HATÉKONY MUNKAVÉGZÉS



FONTOS TUDNI!

MIT JELENT AZ ERGONÓMIA ÉS MIÉRT FONTOS A MUNKÁNK SORÁN IS FIGYELEMBE VENNI?

Az ergonómia a görög ergon = 'munka' (görögül: έργον), valamint a nomos = 'tan, törvény' (görögül: νόμος) szavakból alkotott szóösszetétel. Célja a szűkebb és tágabb munkakörnyezet, a gépek, munkaeszközök emberhez igazítása, az emberi adottságoknak lehető legjobban megfelelő munkaeszközök és munkakörnyezet kialakítása.

RENDSZERELEMEK



Rigips® ENERGOBOARD RE gipszkarton



Rigiprofil vázszerkezet: R-CD, R-UD és R-CW, R-UW



Hézagolóanyag: Super, Vario, Promix Mega



Felületsimitőanyag: Vario, ProMix Finish, Promix Mega



Rigips® élvédők



Üvegszálás vagy papír hézagerősítő szalag



Szigetelő szivacs csík

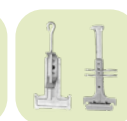

Rugós vagy nóniusz függesztő-rendszer

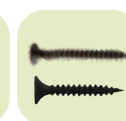

212-es önmetsző-, Hartfix vagy Hartfix HD csavarok

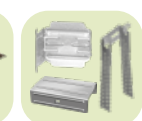

Álmennyezeti tartozékok

Habito® H

Fokozott igénybevételű válaszfalak, lakáselválasztó-, és biztonsági falak építéséhez használjuk. Normál és magas páratartalmú helyiségekben egyaránt használható, akár 90% relatív páratartalom esetén is.

HABITO® HYDRO DFRIH1

terhelhető, ütésálló, tűzgátló
impregnált építőlemez

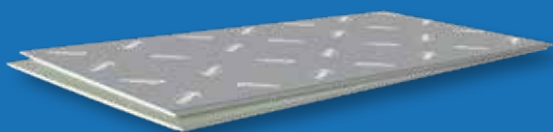

A termék további részleteiért olvassa le a QR kódot!

rigips
SAINT-GOBAIN



Habito® Hydro DFRIH1 méretek és forgalmazáshoz szükséges adatok:

Vastagság	Szélesség	Hosszúság	Raklap mennyiség	Cikkszám	EAN kód	VTSZ	Tábla felület	Tömeg	Bruttó tömeg
mm	mm	mm	db/raklap				m ² /tábla	kg/tábla	kg/raklap
12,5	1200	2000	46	5200817319	5995951093216	68091100	2,40	29,28	1346,88

Habito® Hydro DFRIH1 terméktulajdonságok és teljesítményjellemzők:

MSZ EN 520 szerinti jelölés	Építőlemez színe	Hosszanti él	Kereszt-irányú él	Sűrűség	Hővezetési tényező	Maximális hőmérséklet	Megengedett páratelhelés	Tűzvédelmi osztály	Teljes vízfelvétel
				kg/m ³	W/mK		rel. páratartalom		
DFRIH1	szürke Habito® nyomattal	PRO	SK	>920	0,25	50 °C	90%	A2-s1,d0	≤ 5%

TÁROLÁSI INFORMÁCIÓK

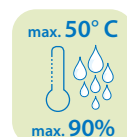
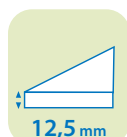
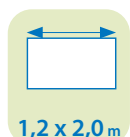



HABITO® HYDRO DFRIH1 ÉPÍTŐLEMEZ

Fokozott igénybevételű válaszfalak építéséhez használható. Normál és magas páratartalmú helyiségekben egyaránt beépíthető, akár 90% relatív páratartalom esetén is.

A Habito® lapok előnyei

- ✓ rendkívül nagy teherbírás
- ✓ páraállóság 90%-ig
- ✓ tárgyak rögzítéséhez nincs szüksége fúrásra vagy dübelre, egyszerű pozdorjacsavarral és csavarhúzóval akár TV-t, könyvespolcot, konyhaszekrényt felszerelhetünk
- ✓ kiemelkedő felületi keménység
- ✓ ellenáll a sérülésekkel szemben
- ✓ a Habito® Hydro építőlemez egy rétegben építve is alkalmas csempézésre.

Leggyakrabban épített szerkezetek

- ✓ lakáselválasztó falak
- ✓ válaszfalak és
- ✓ előtétfalak

Felhasználási területek

- ✓ kórházak mosdói és zuhanyzói
- ✓ szállodák fürdőszobái és folyosói
- ✓ társasházak lakáselválasztó falai, 15 perces MABISZ áttörésgátlási besorolással
- ✓ csarnoképületekben készülő 9 méter magas tűzgátló falak
- ✓ minden épületípus normál páratartalmú helyiségében egyaránt.



A RIGIPS® Habito® Hydro ÉPÍTŐLEMEZEK TOVÁBBI ELŐNYÖS TULAJDONSÁGAI:



MAGYAR TERMÉK



ÜTÉSÁLLÓSÁG



NAGY TEHERBÍRÁS



KÖRNYEZETVÉDELMI TERMÉKNYILATKOZAT EPD



KIVÁLÓ LÉGHANGGÁTLÁS



NEHÉZ TÁRGYAK RÖGZÍTÉSE KÖNNYEDÉN



MAGAS PÁRATŰRŐ KÉPESSÉG



FONTOS TUDNI!

MIT JELENT A HABITO® HYDRO TERMÉKNÉVBEN A DFRIH1 ?

MSZ EN 520 szabvány szerinti termékjelölés:

D=ellenőrzött sűrűség; F=magas hőmérsékleten is tömör gipszmag; R=megnövelt szilárdság; I=megnövelt felületi keménység; H1=csökkentett vízfelvétel ≤ 5 %

RENDSZERELEMEK

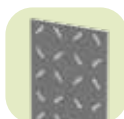

Habito®
Hydro
DFRIH1



Rigiprofil
vázszerkezet:
R-UW és
R-CW



Vario
hézagoló
gipsz



ProMix
Finish
készre
kevert glett



AquaBead®
élvédő



Üvegszálás
hézag-
erősítő szalag



Szigetelő
szivacs csík



HartFix HD
csavar



Beütő-
dübel



Habito®
Ergofast
GTX-F
csavar



A FAL ÚJRA GONDOLVA

Habito®

A Habito® építőlemezekkel épült válaszfalak jól bírják a terheket és a terhelést.

A berendezési tárgyak, mint például polcok, lapos képernyők és szekrények válaszfalhoz történő rögzítése nagyon egyszerű. A Habito® lakásválasztó falak kiváló hangszigetelő képességgel rendelkeznek, és 15 perces áttörésgátlást biztosítanak.

HABITO® DFRI

terhelhető, ütésálló, tűzgátló építőlemez

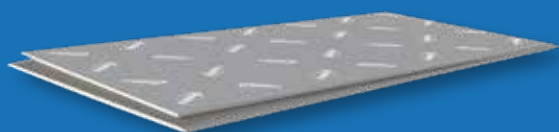

A termék további részleteiért olvassa le a QR kódot!

rigips
SAINT-GOBAIN



Habito® DFRI méretek és forgalmazáshoz szükséges adatok:

Vastagság	Szélesség	Hosszúság	Raklap mennyiség	Cikkszám	EAN kód	VTSZ	Tábla felület	Tömeg	Bruttó tömeg
mm	mm	mm	db/raklap				m ² /tábla	kg/tábla	kg/raklap
12,5	1200	2000	46	5200679532	5995951072617	68091100	2,4	29,04	1336

Habito® DFRI terméktulajdonságok és teljesítményjellemzők:

MSZ EN 520 szerinti jelölés	Építőlemez színe	Hosszanti él	Keresztirányú él	Sűrűség	Hővezetési tényező	Maximális hőmérséklet	Megengedett páratelhelés	Tűzvédelmi osztály	Teljes vízfelvétel
				kg/m ³	W/mK		rel. páratartalom		
DFRI	szürke, Habito nyomattal	PRO	SK	>920	0,25	50 °C	70%	A2-s1,d0	NPD*

*NPD= No Performance Determined – Nincs meghatározott teljesítmény

TÁROLÁSI INFORMÁCIÓK

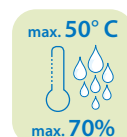
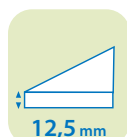
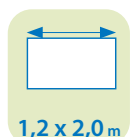



HABITO® DFRI ÉPÍTŐLEMEZ

A Habito® DFRI 12,5 mm terhelhető, ütésálló, tűzgátló építőlemez, ideális alapanyag Rigips® belső falak, lakáselválasztó falak és biztonsági válaszfalak építéséhez. A Habito® építőlemezrel kivitelezett válaszfalak egyesítik a szerelt szerkezetek előnyeit, mint például gyorsaság, tisztaság és variálhatóság a falazott szerkezetekre jellemző tartóssággal és terhelhetőséggel.

A Habito® lapok előnyei

- ✔ rendkívül nagy teherbírás
- ✔ tárgyak rögzítéséhez nincs szükség fúrásra vagy dübelre, egyszerű pozdorjacsavarral és csavarhúzóval akár TV-t, könyvespolcot, konyhaszekerényt felszerelhetünk
- ✔ kiemelkedő felületi keménység
- ✔ ellenálló a sérülésekkel szemben

Leggyakrabban épített szerkezetek

- ✔ biztonsági falak, válaszfalak, lakáselválasztó falak

Felhasználási területek

- ✔ lakások fokozott igénybevételű területei: közlekedő, konyha, gyerekszoba
- ✔ társasházak lépcsőháza, lakáselválasztó falak
- ✔ közintézmények közlekedő területei
- ✔ sportlétesítményekben, labdaállóságot igénylő válaszfalak és álmennyezetek építése
- ✔ szállodák közlekedői
- ✔ 15 perces biztonsági falak építése, MABISZ minősítéssel



A RIGIPS® Habito® ÉPÍTŐLEMEZEK TOVÁBBI ELŐNYÖS TULAJDONSÁGAI:



MAGYAR TERMÉK



ÜTÉSÁLLÓSÁG



NAGY TEHERBÍRÁS



KÖRNYEZETVÉDELMI TERMÉKNYILATKOZAT EPD



KIVÁLÓ LÉGHANGGÁTLÁS



NEHÉZ TÁRGYAK RÖGZÍTÉSE KÖNNYEDÉN



NEM ÉGHETŐ (A2-S1,d0)



FONTOS TUDNI!

A HABITO® ÉPÍTŐLEMEZEK PROFILVÁZHOZ TÖRTÉNŐ RÖGZÍTÉSE:

A Habito® építőlemezek profilvázhoz történő rögzítése különleges csavarokkal történik. Egy réteg Habito® építőlemez rögzítéséhez **HartFix HD 3,9x25 mm** csavart használunk, a második réteg rögzítéséhez **Habito® Ergofast GTX-F 4,2x41 mm** csavart alkalmazunk. Az építőlemez színoldalának kell kifelé néznie, mert csak az alkalmas a hézagolásra, glettelésre, illetve a felületképzés fogadására. A csavar távolsága a lap széleitől a következő: a kartonnal borított éléknél min. 10 mm, vágott éléknél min. 15 mm.



Habito® Ergofast GTX-F 4,2x41mm

RENDSZERELEMEK

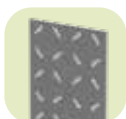

Habito® DFRI



Rigiprofil vázszerkezet: R-UW és R-CW



Hézagolóanyag: Vario



Felületsímitóanyag: ProMix Finish



AquaBead® élvédő



Üvegszálás hézag-erősítő szalag



Szigetelő szivacs

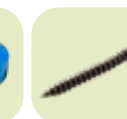

HartFix HD csavar



Habito® Ergofast GTX-F csavar

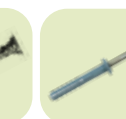

Beütődübel

BLUE ACOUSTIC 2.0 RFI

A Blue Acoustic 2.0 RFI építőlemez megoldást kínál az emelt hanggátlási és tűzgátlási igényű szerkezetek kialakítására az időszakosan magas páratartalmú helyiségekben is.

Blue Acoustic 2.0 RFI impregnált, tűzgátló, hanggátló gipszkarton



A termék további részleteiért olvassa le a QR kódot!

rigips
SAINT-GOBAIN



Blue Acoustic 2.0 RFI méretek és forgalmazáshoz szükséges adatok:

Vastagság	Szélesség	Hosszúság	Raklap mennyiség	Cikkszám	EAN kód	VTSZ	Tábla felület	Tömeg	Bruttó tömeg
mm	mm	mm	db/raklap				m ² /tábla	kg/tábla	kg/raklap
12,5	1200	2000	46	5200607227	5995951031553	68091100	2,40	29,28	2693,76

Blue Acoustic 2.0 RFI terméktulajdonságok és teljesítményjellemzők:

MSZ EN 520 szerinti jelölés	Építőlemez színe	Hosszanti él	Kereszt-irányú él	Sűrűség	Hővezetési tényező	Maximális hőmérséklet	Megengedett páratelhelés	Tűzvédelmi osztály	Teljes vízfelvétel
				kg/m ³	W/mK		rel. páratartalom		
DFH2	kék	PRO	fózzolt	>920	0,25	50 °C	80%	A2-s1,d0	≤ 10%

TÁROLÁSI INFORMÁCIÓK

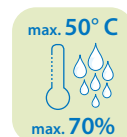
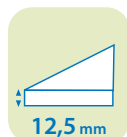
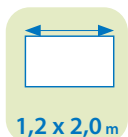



BLUE ACOUSTIC 2.0 RFI ÉPÍTŐLEMEZ

Ezt az építőlemezt azért fejlesztettük ki, hogy megoldást tudjunk kínálni az emelt hanggátlási és tűzgátlási igényű szerkezetek kialakítására az időszakosan magas páratartalmú helyiségekben is. A Blue Acoustic 2.0 RFI gipszkartonnal épült válaszfalak esetében az eddig megengedettnél nagyobb méretű burkolólapok elhelyezése is lehetővé válik.

A Blue Acoustic 2.0 RFI lapok előnyei

- ✔ kiemelkedő hanggátlás
- ✔ tűzgátló és impregnált
- ✔ magyar termék
- ✔ kiváló választás emelt hanggátlású fürdőszobai válaszfalak építéséhez
- ✔ a sűrű gipszmagnak köszönhetően az eddiginél nagyobb burkolólapok fogadására alkalmas

Leggyakrabban épített szerkezetek

- ✔ válaszfal, magas páratartalmú helyiségekben kiváló hanggátlással és minősített tűzgátlással
- ✔ előtétfal építése vizes helyiségek felújításánál
- ✔ impregnált, tűzgátló és hangszigetelő álmennyezet

Felhasználási területek

- ✔ szállodák fürdőszobái: válaszfalak, álmennyezetek
- ✔ lakások fürdőszobáinak kialakítása: álmennyezetek, előtétfalak, válaszfalak
- ✔ meglévő fürdőszobák felújítása: előtétfal, álmennyezet
- ✔ kulturális intézmények és kereskedelmi épületek mosdói

A BLUE ACOUSTIC 2.0 RFI ÉPÍTŐLEMEZEK TOVÁBBI ELŐNYÖS TULAJDONSÁGAI:



MAGYAR TERMÉK



KIVÁLÓ LÉGHANGGÁTLÁS



MINŐSÍTETT TŰZVÉDELMI RENDSZEREK



PÁRAÁLLÓSÁG
(max. 80% relatív páratartalom)



BURKOLÓLAPOK FOGADÁSÁRA ALKALMAS



KÖRNYEZETVÉDELMI TERMÉKNYILATKOZAT EPD

FONTOS TUDNI!

MILYEN MÉRETŰ BURKOLÓLAPOT HELYZHETEK EL A BLUE ACOUSTIC 2.0 RFI VÁLASZFALAKON?

A Blue Acoustic 2.0 RFI gipszkarton burkolására vonatkozó előírások megegyeznek az általános gipszkarton burkolási szabályokkal, azzal a különbséggel, hogy a sűrű gipszmagnak köszönhetően az eddiginél nagyobb burkolólapok alkalmazása is lehetséges.

330x600x8 mm-es kerámia burkolat fogadásához 30 cm-es profilkiosztást és legalább 2 réteg Blue Acoustic 2.0 RFI építőlemezt használunk.

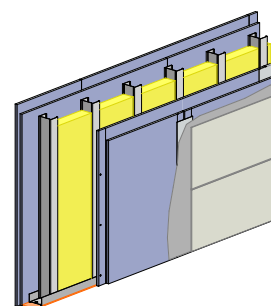

RENDSZERELEMEK



Blue Acoustic 2.0 RFI építőlemez



Rigiprofil vázszerkezet: R-CD, R-UD és R-CW, R-UW



Hézagolóanyag: Vario



Felületsímitóanyag: ProMix Finish



AquaBead® élvédő



Hézagerosítő szalag



Szigetelő szivacs csik



HartFix HD csavar



Beütődűbel



Állítható kengyel

BLUE ACOUSTIC RF – A csend építőlemeze

Kiváló megoldás a kis szerkezeti vastagsággal készülő magas hanggátlású és tűzgátlású szerkezetek építéséhez, például: válaszfalak, aknafalak, falburkolatok, előtétfalak, álmennyezetek.

BLUE ACOUSTIC RF tűzgátló, hanggátló gipszkarton



A termék további részleteiért olvassa le a QR kódot!

rigips
SAINT-GOBAIN



Blue Acoustic RF méretek és forgalmazáshoz szükséges adatok:

Vastagság	Szélesség	Hosszúság	Raklap mennyiség	Cikkszám	EAN kód	VTSZ	Tábla felület	Tömeg	Bruttó tömeg
mm	mm	mm	db/raklap				m ² /tábla	kg/tábla	kg/raklap
12,5	1200	2000	46	5200607227	5995951011104	68091100	2,40	29,28	2693,76

Blue Acoustic RF terméktulajdonságok és teljesítményjellemzők:

MSZ EN 520 szerinti jelölés	Építőlemez színe	Hosszanti él	Kereszt-irányú él	Sűrűség	Hővezetési tényező	Maximális hőmérséklet	Megengedett páratelhelés	Tűzvédelmi osztály	Teljes vízfelvétel
				kg/m ³	W/mK		rel. páratartalom		
DF	kék	PRO	fózzolt	>920	0,25	50 °C	70%	A2-s1,d0	NPD

*NPD= No Performance Determined – Nincs meghatározott teljesítmény

TÁROLÁSI INFORMÁCIÓK

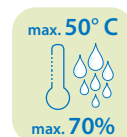
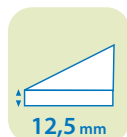
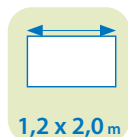



BLUE ACOUSTIC RF ÉPÍTŐLEMEZ

Tökéletes választás az emelt igény szintű irodák, szállodai szobák, fokozott kényelmet biztosító lakások térelhatároló szerkezeteinek építésére.

A megfelelő akusztikai kialakítás, azaz a helyiségek közötti áthallás minimalizálása, a hanggátlás, valamint a helyiségen belüli zajcsökkentés nem csak szállodai szobáknál elvárás, hanem lakóépületek, közintézmények, irodák, ipari létesítmények esetében is.

A Blue Acoustic lapok előnyei

- ✔ kiemelkedő hanggátlás
- ✔ tűzgátló
- ✔ magyar termék
- ✔ kiváló választás emelt hanggátlású válaszfalak építéséhez
- ✔ meglévő fal hangszigetelése is javítható

Leggyakrabban épített szerkezetek

- ✔ válaszfal emelt hanggátlással és minősített tűzgátlással
- ✔ előtétfal, válaszfalak hangszigetelésének javítására
- ✔ tűzgátló és hangszigetelő álmennyezet

Felhasználási területek

- ✔ szállodákban szobáit elválasztó jó hangszigetelő képességű válaszfalak, álmennyezetek, előtétfalak
- ✔ új lakásokban készülő hangtároló álmennyezetek, előtétfalak, válaszfalak
- ✔ felújításoknál épülő válaszfalak előtétfalak, álmennyezetek
- ✔ kulturális intézmények és kereskedelmi épületek emelt hanggátlású szerkezetei

A BLUE ACOUSTIC RF ÉPÍTŐLEMEZEK TOVÁBBI ELŐNYŐS TULAJDONSÁGAI:



MAGYAR TERMÉK



KIVÁLÓ
LÉGHANGGÁTLÁS



NEM ÉGHETŐ
(A2-S1,d0)



MINŐSÍTETT
TŰZVÉDELMI
RENDSZEREK



INNOVATÍV
TERMÉK



KÖRNYEZETVÉDELMI
TERMÉKNYILATKOZAT EPD



FONTOS TUDNI!

HOGYAN VÉDJÜK KI A ZAJT?

Zajnak számít minden olyan hang, amely az ember akusztikai kényelmét zavarja. A zaj ellen közvetlenül nehezen tudunk védekezni. A védekezés közvetett módja a hangszigetelés. Az alacsony zajszint egy helyiségen belül a megfelelően kiválasztott hangszigetelő szerkezetekkel biztosítható, amelyek megakadályozzák a nemkívánatos környezeti zajok terjedését. Például, előtétfalak alkalmazásával kis szerkezeti vastagsággal a meglévő fal jelentős, akár 15 dB hangszigetelés-javulását lehet elérni.

Ajánlott megoldásainkkal a NAGYON HANGOS terek mellett is Ön a CSEND nyugalalmát élvezheti.

RENDSZERELEMEK



Blue
Acoustic RF
építőlemez



Rigiprofil
vázszerkezet:
R-CD, R-UD
és R-CW,
R-UW



Hézagoló-
anyag:
Vario



Felületsímitó
anyag:
ProMix
Finish



AquaBead®
élvédő



Hézagerosító
szalag



Szigetelő
szivacs



HartFix HD
csavar

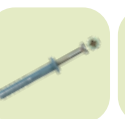

Beütő-
dűbel



Állítható
kengyel

RIGIPS® RFI TŰZGÁTLÓ IMPREGNÁLT GIPSZKARTON

Vizes helyiségekben készülő tűzgátló szerkezetek építésére.

RIGIPS® RFI TŰZGÁTLÓ IMPREGNÁLT GIPSZKARTON

Lapvastagságok: 12,5; 15 mm



A termék további részleteiért olvassa le a QR kódot!

rigips
SAINT-GOBAIN



Rigips® RFI tűzgátló-impregnált gipszkarton méretek és forgalmazáshoz szükséges adatok:

Vastagság V	Szélesség SZ	Hosszúság H	Raklap mennyiség	Cikkszám	EAN kód	VTSZ	Tábla felület	Tömeg	Bruttó tömeg
							m ² /tábla	kg/tábla	kg/raklap
15	1200	2000	92	5200444477	5995951100150	68091100	2,4	32,40	2 981
12,5	1200	2000	112	5200444476	5995951100143	68091100	2,4	25,20	2 822
12,5	1250	2000	112	5200488930	5997234590658	68091100	2,5	26,25	2 940

Rigips® RFI tűzgátló-impregnált gipszkarton terméktulajdonságok és teljesítményjellemzők:

MSZ EN 520 szerinti jelölés	Karton színe	Hosszanti él	Kereszt- irányú él	Sűrűség	Hővezetési tényező	Maximális hőmérséklet	Megengedett páraterhelés	Tűzvédelmi osztály	Teljes vízfelvétel
				kg/m ³	W/mK		rel. páratartalom		
DFH2	zöld	PRO	fózzolt	870	0,25	50 °C	80%	A2-s1,d0	< 10 %

TÁROLÁSI INFORMÁCIÓK

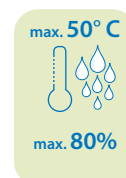
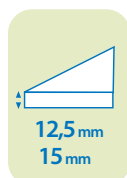
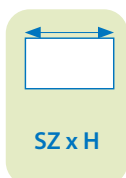



RIGIPS® RFI TŰZGÁTLÓ IMPREGNÁLT GIPSZKARTON

A Rigips® RFI tűzgátló impregnált gipszkarton ötvözi a tűzgátló és az impregnált gipszkartonok előnyeit. Az RFI gipszkartonok tűzzel szembeni viselkedése ugyanúgy történik mint az RF gipszkartonok esetében. A tűzvédelmi minősítésben RF gipszkartonnal megadott tűzvédelmi határértékek az RFI tűzgátló impregnált gipszkartonok estében is érvényesek.

A Rigips® RFI tűzgátló impregnált gipszkartonok Rigiprofilokhoz történő rögzítéséhez 212-es önmetsző, HartFix vagy HartFix HD csavarok alkalmazását javasoljuk. Az RFI gipszkartonnal épülő szerkezetek hézagolása Vario hézagolóanyaggal történik.

Az RFI gipszkarton előnyei

- ✓ a gipszmagban található üvegszál tovább összetartja a gipszmagot tűz esetén
- ✓ a külső papír réteg impregnált és a gipszmagban vízfelvélt gátló adalékok is vannak
- ✓ MSZ EN 520 szabvány szerinti jelölése DFH2 vagyis:
D=ellenőrzött sűrűség;
F=magas hőmérsékleten is tömör gipszmag;
H2=a teljes vízfelvétel <10 %
- ✓ rendszerminősített tűzgátló szerkezetek építéséhez
- ✓ megengedett max. relatív páratartalom: 80%
- ✓ magyar gyártás

Leggyakrabban épített szerkezetek

- ✓ tűzgátló válaszfalak, magassfalak és aknafalak az időszakosan megemelkedett páratartalmú helyiségekben
- ✓ tűzgátló álmennyezetek vizes helyiségekben
- ✓ tűzgátló tetőterekben épülő fürdőszobák építése RFI 15 gipszkartonnal

Ajánlott felhasználási területek

- ✓ ipari és kereskedelmi épületek
- ✓ irodaházak, társasházak, lakóépületek
- ✓ ovábbi épülettípusok ahol beltéri tűzállósági követelménynek és időszakosan megemelkedett páratartásnak (max. 80%) kell megfelelni

A RIGIPS® RFI TŰZGÁTLÓ-IMPREGNÁLT GIPSZKARTON TOVÁBBI ELŐNYŐS TULAJDONSÁGAI:



MAGYAR TERMÉK



PÁRAÁLLÓSÁG

(max. 80% relatív páratartalom)



NEM ÉGHETŐ

(A2-S1,d0)



MINŐSÍTETT
TŰZVÉDELMI
RENDSZEREK

FONTOS TUDNI!



MIÉRT JÓ HA TETŐTEREK BEÉPÍTÉSÉHEZ RF 15 ÉS RFI 15 GIPSZKARTONOKAT HASZNÁLUNK?

- Az 1 réteg - RF 15 és/vagy RFI 15 - gipszkartonnal épített tetőtér EI 30 tűzállósági határértéket teljesít (rétegrend a 10-ik fejezetben)
- Az RFI 15 gipszkartont a tetőtéri vizes helyiségekbe építjük be, az RF 15 tűzgátló gipszkartont a tetőtér normál páratartalmú területeire kerül
- ISOVER SUPER PROFI 15 + 10 CM szigeteléssel a rétegrend hőátbocsátási tényezője $U \leq 0,15 \text{ W/M}^2\text{K}$

RENDSZERELEMEK



Rigips®
RFI
Tűzgátló-
impregnált
gipszkarton



Rigiprofil
vázszerkezet:
R-CD, R-UD
és R-CW,
R-UW



Hézagoló-
anyag:
Vario



Felületsimító
anyag:
Vario,
ProMix Finish



Rigips®
élvédők



Üvegszálás
vagy papír
hézagerősítő
szalag



Szigetelő
szivacsok



Nóniusz
függesztő-
rendszer



212-es
önmetsző
csavarok

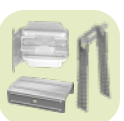

Álmennyezeti
tartozékok

RIGIPS® RF TŰZGÁTLÓ GIPSZKARTON

Tűzgátló szerkezetek építésére kifejlesztett építőlemez. A tűzgátló gipszkarton felhasználásával épített szerkezetek tűzállósági határérték igazolása rendszerminősítésekkel történik, melyek honlapunkról megtekinthetők és igényelhetők.

RIGIPS® RF TŰZGÁTLÓ GIPSZKARTON

Lapvastagságok: 12,5; 15 mm



A termék további részleteiért olvassa le a QR kódot!

rigips
SAINT-GOBAIN



Rigips® RF tűzgátló gipszkarton méretek és forgalmazáshoz szükséges adatok:

Vastagság V	Szélesség SZ	Hosszúság H	Raklap mennyiség	Cikkszám	EAN kód	VTSZ	Tábla felület	Tömeg	Bruttó tömeg
							m ² /tábla	kg/tábla	kg/raklap
15	1200	2000	92	5200488500	5997234590559	68091100	2,4	32,4	2 981
12,5	1200	2000	112	5200488499	5997234590542	68091100	2,4	25,2	2 822
15	1250	2000	92	5200572731	5995951009408	68091100	2,5	33,75	3 105
12,5	1250	2000	112	5200444473	5995951100112	68091100	2,5	26,25	2 940

Rigips® RF tűzgátló gipszkarton terméktulajdonságok és teljesítményjellemzők:

MSZ EN 520 szerinti jelölés	Karton színe	Hosszanti él	Kereszt-irányú él	Sűrűség	Hővezetési tényező	Maximális hőmérséklet	Megengedett páratelhelés	Tűzvédelmi osztály	Teljes vízfelvétel
				kg/m ³	W/mK		rel. páratartalom		
DF	rózsaszín	PRO	fószolt	870	0,25	50 °C	70%	A2-s1,d0	NPD*

*NPD= No Performance Determined – Nincs meghatározott teljesítmény

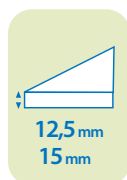
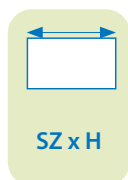



RIGIPS® RF TŰZGÁTLÓ GIPSZKARTON

A Rigips® RF tűzgátló gipszkarton speciális gyártástechnológiával készül. A gipszmagba égéskésleltető adalékok és üvegszál kerül. Tűz esetén a gipszmagban lévő üvegszál tovább egyben tartja a tűzgátló lapokat. A Rigips® RF tűzgátló gipszkartonok Rigiprofilokhoz történő rögzítéséhez 212-es önmetsző, HartFix vagy HartFix HD csavarok alkalmazását javasoljuk. A tűzgátló szerkezetek hézagolása Vario hézagolóanyaggal történik.

Az RF gipszkarton előnyei	<ul style="list-style-type: none"> ✔ az égéskésleltető adalékok hozzáadásával a lapok tovább ellenállnak a tűznek ✔ MSZ EN 520 szabvány szerinti jelölése DF vagyis: D=ellenőrzött sűrűség; F=magas hőmérsékleten is tömör gipszmag; ✔ Rendszerminősített tűzgátló szerkezetek építéséhez ✔ Magyar gyártás
Leggyakrabban épített szerkezetek	<ul style="list-style-type: none"> ✔ tűzgátló válaszfalak ✔ magasfalak – 9 méter magas kemencében vizsgálva ✔ tűzgátló aknafalak – egyoldali szereléssel mindkét oldalról biztosítják a tűzgátlást ✔ tűzgátló álmennyezetek ✔ tűzvédelmi szerelőcsatornák és tűzvédelmi szerelőknák ✔ tűzgátló tetőterek építése RF 15 gipszkartonnal
Ajánlott felhasználási területek	<ul style="list-style-type: none"> ✔ ipari és kereskedelmi épületek ✔ irodaházak, társasházak, lakóépületek ✔ további épülettípusok ahol beltéri tűzállósági követelménynek kell megfelelni

A RIGIPS® RF TŰZGÁTLÓ GIPSZKARTON TOVÁBBI ELŐNYŐS TULAJDONSÁGAI:



MAGYAR TERMÉK



KÖRNYEZETVÉDELMI
TERMÉKNYILATKOZAT
EPD (12,5 mm-es termékhez)



NEM ÉGHETŐ
(A2-S1,d0)



MINŐSÍTETT
TŰZVÉDELMI
RENDSZEREK



FONTOS TUDNI!

Az eddig kihasználatlan tetőterek beépítéséhez, a Rigips® rendszer ideális választás, mert szárazon, gyorsan, könnyen, kedvező áron kivitelezhető.

A tetőtér hő- és páratechnikai szempontból érzékeny épületrész, ezért beépítését gondosan kell megtervezni és különös precizitással kivitelezni.



Videónkban a folyamat lépéseit mutatjuk be: olvassa le a QR kódot!



RENDSZERELEMEK



Rigips® RF tűzgátló gipszkarton



Rigiprofil vázszerkezet: R-CW, R-UW



Hézagolóanyag: Vario



Felületsimítóanyag: Vario, ProMix Finish



Rigips® élvédők



Üvegszálás vagy papír hézagerősítő szalag



Szigetelő szivacs csik



Nóniusz függesztő rendszer



212-es önmetsző-, Hartfix vagy Hartfix HD csavarok

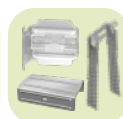

Álmennyezeti tartozékok

RIGIPS® RBI IMPREGNÁLT GIPSZKARTON

Vizes helyiségekben készülő válaszfalak, aknafalak, falburkolatok, előtétfalak, álmennyezetek, építőlemezek.

RIGIPS® RBI IMPREGNÁLT GIPSZKARTON Lapvastagság: 12,5 mm



A termék további részleteiért olvassa le a QR kódot!

rigips
SAINT-GOBAIN



Rigips® RBI impregnált gipszkarton méretek és forgalmazáshoz szükséges adatok:

Vastagság V	Szélesség SZ	Hosszúság H	Raklap mennyiség	Cikkszám	EAN kód	VTSZ	Tábla felület	Tömeg	Bruttó tömeg
mm	mm	mm	db/raklap				m ² /tábla	kg/tábla	kg/raklap
12,5	1200	2000	112	5200444467	5995951100051	68091100	2,4	23,52	2634
12,5	1250	2000	112	5200444472	5995951100105	68091100	2,5	24,50	2744

Rigips® RBI impregnált gipszkarton terméktulajdonságok és teljesítményjellemzők:

MSZ EN 520 szerinti jelölés	Karton színe	Hosszanti él	Kereszt-irányú él	Sűrűség	Hővezetési tényező	Maximális hőmérséklet	Megengedett páratelhelés	Tűzvédelmi osztály	Teljes vízfelvétel
				kg/m ³	W/mK		rel. páratartalom		
H2	zöld	PRO	fóztolt	820	0,25	50 °C	80%	A2-s1,d0	< 10%

TÁROLÁSI INFORMÁCIÓK

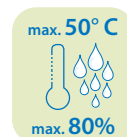
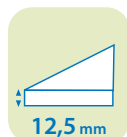
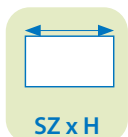



RIGIPS® RBI IMPREGNÁLT GIPSZKARTON

A Rigips® RBI impregnált gipszkarton fő előnye, hogy kisebb a maximális vízfelvétele mint a normál gipszkartoné és azt a kisebb mennyiséget is hosszabb idő alatt veszi fel. Az RBI gipszkartonok gyártása során különleges impregnálással ellátott papír kerül felhasználásra és a gipszmag is vízfelvételt gátló adalékokat tartalmaz.

Az impregnált gipszkarton építőlemez alkalmazásának feltétele, hogy a nap 24 órája alatt a magas páratartalom jelenléte e terekben időszakos legyen. A vízzel közvetlenül érintkező felületeket (pl. fürdőszobákban és zuhanyzóknak) vízszigetelő bevonattal kell ellátni (pl. WEBER.TEC 822 – folyékony fólia)

Az RBI impregnált gipszkarton előnyei

- ✓ csökkentett vízfelvétel (Teljes vízfelvétel <10%)
- ✓ a gipszmagban vízfelvételt gátló adalékok vannak
- ✓ külső papír réteg is impregnált
- ✓ magyar gyártás
- ✓ megengedett relatív páratartalom: max. 80%

Leggyakrabban épített szerkezetek

- ✓ válaszfalak, előtétfalak, aknafalak fürdőszobákban és zuhanyzóknak
- ✓ álmennyezetek és dekorációs elemek fürdőszobákban
- ✓ tételválasztó szerkezetek közöttkeztetési konyhákban

Ajánlott felhasználási területek

- ✓ magasabb páratartalmú terek max. 80% relatív páratartalomig
- ✓ lakások, családi házak, szállodák fürdőszobái és zuhanyzói
- ✓ társasházakban és szállodákban aknafalak a strangok lezárásához
- ✓ közöttkeztetési konyhák
- ✓ fürdőszoba felújításoknál a szerelvényezést elrejtő előtétfalak és álmennyezetek kialakítása

A RIGIPS® RBI IMPREGNÁLT GIPSZKARTON TOVÁBBI ELŐNYŐS TULAJDONSÁGAI:



MAGYAR TERMÉK



KÖRNYEZETVÉDELMI
TERMÉKNYILATKOZAT
EPD



NEM ÉGHETŐ
(A2-S1,d0)



PÁRAÁLLÓSÁG
(max. 80% relatív páratartalom)

FONTOS TUDNI!

MILYEN RÉTEGRENDELLE KELL KIALAKÍTANI AZ RBI IMPREGNÁLT GIPSZKARTONNAL TERVEZETT VÁLASZFALAKAT, AMENNYIBEN KERÁMIA LAPBURKOLAT KERÜL A FELÜLETRE?

- Célszerű 2 réteg RBI gipszkartonnal készülő válaszfalat építeni
- Ha a 2 rétegű gipszkarton borítás nem kivitelezhető, úgy a függőleges CW-profilokat legalább 40 cm-re be kell sűríteni

Szükséges-e az RBI gipszkartonok hézagolása, amennyiben a felületre kerámia burkolat kerül?

Kerámia burkolatok esetében a burkolat alatti felső réteg gipszkartont nem hézagoljuk, a hézagokat flexibilis csemperagasztóval kell kitölteni. PL. WEBER.COL PROMAX S1 -flexibilis ragasztó burkolólapok gipszkarton falra történő ragasztásához.



RENDSZERELEMEK



Rigips® RBI
impregnált
gipszkarton



Rigiprofil
vázszerkezet:
R-CD, R-UD
és R-CW,
R-UW



Hézagoló-
anyag:
Super, Vario,
ProMix Mega



Felületsimitő
anyag:
Vario,
ProMix Mega,
ProMix Finish



Rigips®
élvédők



Üvegszálás
vagy papír
hézagerősítő
szalag



Szigetelő
szivacsok



Rugós vagy
nóniusz
függesztő
rendszer



212-es
önmetsző
csavarok



Álmennyezeti
tartozékok

RIGIPS® RB GIPSZKARTONOK

Az átlagos igénybevételű belső terek kialakításához alkalmas gipszkarton építőlemez.

RIGIPS® RB NORMÁL GIPSZKARTON

Lapvastagság: 9,5; 12,5; 15 mm



A termék további részleteiért olvassa le a QR kódot!

rigips
SAINT-GOBAIN



Rigips® RB normál gipszkarton méretek és forgalmazáshoz szükséges adatok:

Vastagság mm	Szélesség mm	Hosszúság mm	Raklap mennyiség db/raklap	Cikkszám	EAN kód	VTSZ	Tábla felület	Tömeg	Bruttó tömeg
							m ² /tábla	kg/tábla	kg/raklap
15	1200	2000	92	5200444474	5995951100129	68091100	2,4	26,4	2429
12,5	1200	2000	112	5200444463	5995951100013	68091100	2,4	21,6	2419
12,5	1200	2750	48	5200444465	5995951100037	68091100	3,3	29,7	1426
12,5	1200	3000	48	5200444466	5995951100204	68091100	3,6	32,4	1555
9,5	1200	2000	120	5200444462	5995951100006	68091100	2,4	16,8	2016
12,5	1250	2000	112	5200444470	5995951100082	68091100	2,5	22,5	2520

Rigips® RB normál gipszkarton terméktulajdonságok és teljesítményjellemzők:

MSZ EN 520 szerinti jelölés:	Karton színe	Hosszanti él	Kereszt-irányú él	Sűrűség	Hővezetési tényező	Maximális hőmérséklet	Megengedett páratelhelés	Tűzvédelmi osztály	Teljes vízfelvétel
				kg/m ³	W/mK	°C	rel. páratartalom		%
A	nyers fehér	PRO	fószolt	>600	0,25	50 °C	70%	A2-s1,d0	NPD*

*NPD= No Performance Determined – Nincs meghatározott teljesítmény



RIGIPS® RB GIPSKARTON

A Rigips® RB normál gipszkarton a leggyakrabban használt Rigips® gipszkarton, közkedvelt a szakemberek és az építkezők körében is. A Rigips® RB gipszkartonok Rigiprofilokhoz történő rögzítéséhez a 212-es önmetsző csavarok alkalmazását javasoljuk. Az elkészült felületek hézagolása Super, Vario, ProMix Mega vagy egyéb Rigips® hézagolóanyaggal történik.

Az RB gipszkarton előnyei

- ✔ széleskörű méretválaszték, vastagsági, szélességi és hosszúsági méretekben egyaránt
- ✔ magyar gyártás
- ✔ sokoldalú felhasználhatóság
- ✔ jó ár/érték arány

Leggyakrabban épített szerkezetek

- ✔ válaszfalak
- ✔ szárazvakolatok
- ✔ előtétfalak
- ✔ falburkolatok
- ✔ álmennyezetek
- ✔ dekorációs elemek és dobozások
- ✔ dekor felületek és álmennyezetek modern világítástechnikával kombinálva

Ajánlott felhasználási területek

- ✔ átlagos igénybevételű belső terek kialakításához (új építésnél, valamint felújításnál)
- ✔ családi házakban
- ✔ társasházakban
- ✔ irodaházakban

A RIGIPS® RB NORMÁL GIPSKARTON TOVÁBBI ELŐNYŐS TULAJDONSÁGAI:



MAGYAR TERMÉK



KÖLTSÉG-TAKARÉKOS



NEM ÉGHETŐ (A2-S1,d0)



KÖRNYEZETVÉDELMI TERMÉKNYILATKOZAT EPD (12,5 mm-es termékhez)

FONTOS TUDNI!

MIT JELENT A PRO ÉL?

Az RB normál gipszkartonok hosszanti éle PRO éllel van kialakítva, ami azt jelenti, hogy az építőlemez hosszanti széle elvékonyított, és az építőlemez élét is papír borítja.



Előnyei:

- megkönnyíti a csavarozást
- a hézagerősítő szalagot könnyű elhelyezni
- a hézagolóanyag egyenletes rétegben felvihető
- a hézagolóanyag egyenletesen és gyorsan köt
- kevesebb hézagolóanyag szükséges, mint más elkészítéseknél
- egyenes, sima felületet lehet vele létrehozni
- elősegíti a hosszú távú repedésmentességet

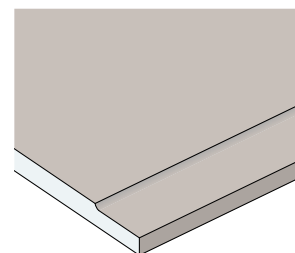

RENDSZERELEMEK



Rigips® RB normál gipszkarton



Rigiprofil vázszerkezet: R-CD, R-UD és R-CW, R-UW



Hézagolóanyag: Super, Vario, ProMix Mega



Felületsimító anyag: Rimano Glet XL, Rimano Plus A



Rigips® élvédők



Üvegszálazás vagy papír hézagerősítő szalag



Szigetelő szivacs csik



Rugós vagy nóniusz függesztő rendszer



212-es önmetsző csavarok

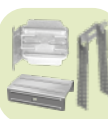

Álmennyezeti tartozékok

RIGIPS® CLIMA TOP RF 10 ÉPÍTŐLEMEZ

A Clima Top RF 10 építőlemez a nagy sűrűségű gipszmagnak köszönhetően egyenletessé teszi és fokozza a hűtő-fűtő rendszerek teljesítményleadó képességét.

RIGIPS® CLIMA TOP RF 10 hűtő-fűtő rendszerekhez



A termék további részleteiért olvassa le a QR kódot!

rigips
SAINT-GOBAIN



Rigips® Clima Top RF 10 méretek és forgalmazáshoz szükséges adatok:

Vastagság	Szélesség	Hosszúság	Raklap mennyiség	Cikkszám	EAN kód	VTSZ	Tábla felület	Tömeg	Bruttó tömeg
mm	mm	mm	db/raklap				m ² /tábla	kg/tábla	kg/raklap
10	1200	2000	50	5200879478	5995951216363	68091100	2,4	23,52	1176

Rigips® Clima Top RF 10 terméktulajdonságok és teljesítményjellemzők:

MSZ EN 520 szerinti jelölés	Építőlemez színe	Hosszanti él	Kereszt-irányú él	Sűrűség	Hővezetési tényező	Maximális hőmérséklet	Megengedett páratelhelés	Tűzvédelmi osztály	Teljes vízfelvétel
				kg/m ³	W/mK		rel. páratartalom		
DF	nyers fehér	PRO	fózzolt	980	0,3	50 °C	70%	A2-s1, d0	NPD*

*NPD= No Performance Determined – Nincs meghatározott teljesítmény

TÁROLÁSI INFORMÁCIÓK

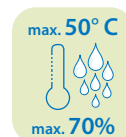
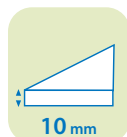
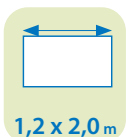



RIGIPS® CLIMA TOP RF 10 ÉPÍTŐLEMEZ

A Rigips® Clima Top RF 10 építőlemez hűtő-fűtő felületek burkolására fejlesztették ki. Az építőlemez megjelenésében nagyon hasonló a normál gipszkartonokhoz, ám vékonyabb, nagyobb sűrűségű, és jobb hővezetési tényezővel rendelkezik. A hűtő-fűtő paneleket és a gépészeti szerelemeket nem a Rigips forgalmazza. A Rigips® Clima Top RF 10 építőlemezek Rigiprofilokhoz történő rögzítéséhez a HartFix csavarok alkalmazását javasoljuk. Az elkészült felületek hézagolása Vario hézagoló gipsszel történik.

A Clima TOP RF 10 építőlemez előnyei	<ul style="list-style-type: none"> ✔ jó hővezetési tényező: 0,30 W/mK ✔ nagyobb sűrűségű gipszmag ✔ egyenletessé teszi és fokozza a hűtő-fűtő rendszerek teljesítményleadó képességét ✔ magyar gyártás
Leggyakrabban épített szerkezetek	<ul style="list-style-type: none"> ✔ hűtő-fűtő álmennyezet szimpla vagy dupla profilvázzal szerelve ✔ hűtő-fűtő előtthéjak
Ajánlott felhasználási területek	<ul style="list-style-type: none"> ✔ irodaházak, szállodák, kórházak korszerű és energiatakarékos fűtési és hűtési megoldásaihoz ✔ társasházak komplex hűtő-fűtő rendszereihez ✔ családi házakban egyedi igényekre alakítva ✔ egészségügyi intézményekben is ideális választás
Hűtő-fűtő rendszerek előnyei	<ul style="list-style-type: none"> ✔ a hűtő-fűtő rendszerek a sugárzó hőátadás elve alapján működnek, ezáltal fokozott komfortérzetet biztosítanak nagyon jó hatékonysággal ✔ fenntartják az egészséges életkörülményeket mivel működésük során csak kismértékű légáramlás alakul ki, emiatt nem keverik fel a port és kímélik a légutakat ✔ nincs huzathatás amit a hidegen befűjt levegő kelt

A RIGIPS® CLIMA TOP RF 10 ÉPÍTŐLEMEZEK TOVÁBBI ELŐNYŐS TULAJDONSÁGAI:



OKOS OTTHON MEGOLDÁSOK



HŰTŐ-FŰTŐ RENDSZEREKHEZ
($\lambda=0,3$ W/MK)



NEM ÉGHETŐ
(A2-S1,d0)



KÖLTSÉGTAKARÉKOS



INNOVATÍV TERMÉK

FONTOS TUDNI!

HOGYAN KÉSZÜL A HŰTŐ-FŰTŐ ÁLMENNYEZET DUPLA R-CD PROFILVÁZZAL ÉS CLIMA TOP RF 10 ÉPÍTŐLEMEZZEL?

A hűtő-fűtő álmennyezetek szereléséhez nóniusz függesztőrendszert valamint Rigiprofil UD- és CD-profilokat használunk. A gépészeti hűtő-fűtő panelek a szerelő CD-profilok közé kerülnek elhelyezésre, majd ezt követi az álmennyezet borítása a Rigips® Clima Top RF 10 építőlemezrel. A lapok csavarozása **HartFix** vagy **HartFix HD** csavarokkal történik. Tapétázáshoz légáteresztő tapéta használatát javasoljuk.

X=900 mm, Y=1000 mm,
Z ≥400 mm A hűtő-fűtő panelek szélességi méretéhez igazodva.

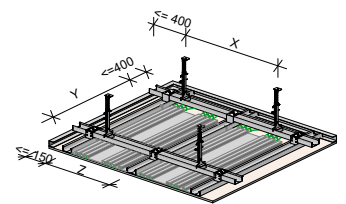

RENDSZERELEMEK



Rigips® Clima Top RF 10 építőlemez



Rigiprofil vázszerkezet: R-CD, R-UD és R-CW, R-UW



Hézagoló-anyag: Vario



Felületsimító anyag: Vario, ProMix Finish



Rigips® élvédők



Üvegszálás vagy papír hézagerősítő szalag



Szigetelő szivacs csík



Nóniusz függesztő-rendszer



HartFix vagy HartFix HD csavarok

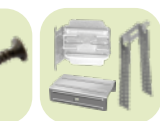

Álmennyezeti tartozékok

RIGIPS® CLIMAFIT 10 ÉPÍTŐLEMEZ

A Rigips® Climafit 10 építőlemez kiemelkedően jó hővezető képességgel rendelkezik a gipszmagban található expandált grafitnak köszönhetően. Ideális építőlemez nagy hatékonysággal működő hűtő-fűtő rendszerek kialakításához.

RIGIPS® CLIMAFIT 10 ÉPÍTŐLEMEZ grafittal dúsított tömör lap hűtő-fűtő rendszerekhez



A termék további részleteiért olvassa le a QR kódot!

rigips
SAINT-GOBAIN



Rigips® Climafit 10 építőlemez méretek és forgalmazáshoz szükséges adatok:

Vastagság	Szélesség	Hosszúság	Raklap mennyiség	Cikkszám	EAN kód	VTSZ	Tábla felület	Tömeg	Bruttó tömeg
mm	mm	mm	db/raklap				m ² /tábla	kg/tábla	kg/raklap
10	1250	2000	50	5200444436	4002806643982	68091100	2,5	20	1000

Rigips® Climafit 10 építőlemez terméktulajdonságok és teljesítményjellemzők:

MSZ EN 520 szerinti jelölés	Építőlemez színe	Hosszanti él	Kereszt-irányú él	Sűrűség	Hővezetési tényező	Maximális hőmérséklet	Megengedett páratelhelés	Tűzvédelmi osztály	Teljes vízfelvétel
				kg/m ³	W/mK		rel. páratartalom		
A	szürke	VARIO	SK	850	0,52	50 °C	70%	A2-s1,d0	NPD*

*NPD= No Performance Determined – Nincs meghatározott teljesítmény

TÁROLÁSI INFORMÁCIÓK

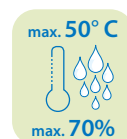
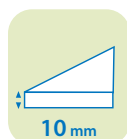
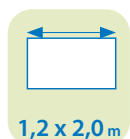



RIGIPS® CLIMAFIT 10 ÉPÍTŐLEMEZ

A Rigips® Climafit 10 építőlemez hűtő-fűtő felületek burkolására került kifejlesztésre. A Climafit lapok összetétele technikai újítás és világszabadalom. Lényege, hogy a gipszmagban expandált grafit is található, amely a lapok tömegét csökkenti, ugyanakkor hővezető képességét jelentősen megnöveli ($>0,52 \text{ W/mK}$). Ezen lapok használatával a hűtőtéljesítmény 35%-kal javulhat. A lapok csavarozása Climafit fehér csavarokkal történik. A Rigips® Climafit lapok hézagolása Vario hézagoló gipszsel történik, a gipszkarton lapok hézagolásával megegyező technológiával.

A Climafit 10 építőlemez előnyei

- ✔ kiváló hővezetési tényező: **0,52 W/mK**
- ✔ expandált grafit a gipszmagban
- ✔ a hűtő-fűtő rendszerek hűtőtéljesítménye akár 35%-al javulhat
- ✔ kis tömeg: mindössze 8 kg/m^2
- ✔ fokozott hőátadó képesség
- ✔ kiválóan kombinálható a Rigitone Climafit perforált lapokkal, amelyek remek akusztikai tulajdonságokkal is rendelkeznek

Leggyakrabban épített szerkezetek

- ✔ hűtő-fűtő álmennyezet szimpla vagy dupla profilvázzal szerelve
- ✔ hűtő-fűtő előtétthéjak
- ✔ a Rigitone Climafit lapokkal kombinálva teremakusztikát javító hűtő-fűtő mennyezetek is készülhetnek

Ajánlott felhasználási területek

- ✔ irodaházak, szállodák, kórházak korszerű és energiatakarékos fűtési és hűtési megoldásaihoz
- ✔ társasházak komplex hűtő-fűtő rendszereihez
- ✔ családi házakban egyedi igényekre alakítva

A RIGIPS® CLIMAFIT 10 ÉPÍTŐLEMEZEK TOVÁBBI ELŐNYŐS TULAJDONSÁGAI:



MAGYAR TERMÉK



OKOS OTTHON MEGOLDÁSOK



HŰTŐ-FŰTŐ RENDSZEREKHEZ
($\lambda=0,52 \text{ W/MK}$)



NEM ÉGHETŐ
(A2-S1,d0)



EGÉSZSÉGRE ÁRTALMATLAN



INNOVATÍV TERMÉK



FONTOS TUDNI!

HOGYAN TÖRTÉNIK A CLIMAFIT 10 ÉPÍTŐLEMEZEK HÉZAGOLÁSA ÉS FELÜLETKEZELÉSE?

A Climafit lapok hézagolása Vario hézagoló anyaggal történik, Q2-Q4 felületi minőségben. Amennyiben a projekt kiírási szövege nem részletezi a felület minőségével szemben támasztott követelményeket, úgy a Q2 normál fokozat az irányadó. A Climafit lapok festése előtt rövidszűrű festőhengerral egy réteg Rikombi Grund alapozót kell felvinni, amely a felület egyenletes nedvszívó képességét biztosítja. A festést szintén kizárólag rövidszűrű ecsettel szabad végezni. Műanyag bázisú, diszperziós festékeket ajánlunk.



RENDSZERELEMEK



Rigips®
Climafit 10
építőlemez



Rigiprofil
vázszerkezet:
R-CD, R-UD
és R-CW,
R-UW



Hézagoló-
anyag:
Vario



Felületsimító
anyag:
Vario,
ProMix Finish



Rigips®
élvédők



Üvegszálas
vagy papír
hézagerősítő
szalag



Szigetelő
szivacsok



Nóniusz
függesztő-
rendszer

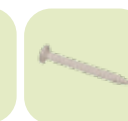

Climafit
fehér
csavarok

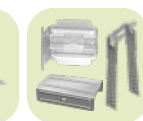

Álmennyezeti
tartozékok



ACTIV'AIR® GIPSZKARTON – Beépített levegőtisztítás

Az Activ'Air® levegőtisztító gipszkarton kiváló megoldás lakásokba, irodákba, iskolákba, ahol javítani szeretnék a levegő minőségét és a felületek esztétikai megjelenését.

ACTIV'AIR® RB levegőtisztító normál gipszkarton



A termék további részleteiért olvassa le a QR kódot!

rigips
SAINT-GOBAIN



Activ'Air® RB levegőtisztító gipszkarton méretek és forgalmazáshoz szükséges adatok:

Vastagság	Szélesség	Hosszúság	Raklap mennyiség	Cikkszám	EAN kód	VTSZ	Tábla felület	Tömeg	Bruttó tömeg
mm	mm	mm	db/raklap				m ² /tábla	kg/tábla	kg/raklap
12,5	1200	2000	112 (2x56)	5200668239	5995951050875	68091100	2,40	21,60	2419,20

Activ'Air® RB levegőtisztító gipszkarton terméktulajdonságok és teljesítményjellemzők:

MSZ EN 520 szerinti jelölés	Karton színe	Hosszanti él	Kereszt-irányú él	Sűrűség	Hővezetési tényező	Maximális hőmérséklet	Megengedett páratelhelés	Tűzvédelmi osztály	Teljes vízfelvétel
				kg/m ³	W/mK		rel. páratartalom		
A	fehér	PRO	fózzolt	>600	0,25	50 °C	70%	A2-s1,d0	NPD

*NPD= No Performance Determined – Nincs meghatározott teljesítmény

TÁROLÁSI INFORMÁCIÓK

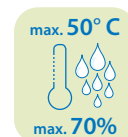
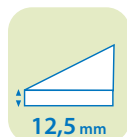
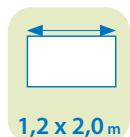



ACTIV'AIR® GIPSZKARTON

A levegőtisztító gipszkarton kiváló megoldás lakásokba, irodákba, iskolákba, ahol javítani szeretnénk a levegő minőségét és csökkenteni a belső tér levegőjének formaldehid tartalmát. A káros anyag nem kerül vissza a levegőbe. Többszöri felújítás és átfestés után is ugyanolyan hatékonysággal működik. Az Activ'Air® technológiával készült gipszkartonok akkor is dolgoznak amikor ÖN és családja zavartalanul pihen.

Az Activ'Air® levegőtisztító előnyei

- ✓ semleges anyagokká alakítja a levegőben található formaldehidet
- ✓ egészséges levegőminőséget biztosít
- ✓ megelőzheti az asztma és allergia kialakulását
- ✓ hófehér felület
- ✓ könnyen szabható, festhető és tapétázható
- ✓ számítások alapján legalább 50 évig megőrzi a levegőtisztító hatását

Leggyakrabban épített szerkezetek

- ✓ dekor álmennyezetek amelyek a hozzájárulnak a jó levegőminőség biztosításához is
- ✓ rejtett világítás fogadására is alkalmas dekorációs elemek
- ✓ előtétfalak és válaszfalak

Ajánlott felhasználási területek

- ✓ nagyvárosokban ahol a szellőztetéssel sem tudjuk frissíteni a beltéri levegőt
- ✓ új lakásokban készülő álmennyezetek, előtétfalak, válaszfalak
- ✓ felújításoknál ideális megoldás álmennyezetek építéséhez
- ✓ szállodákban esztétikus és levegőtisztító álmennyezetekhez
- ✓ egészségügyi épületekben
- ✓ irodákban



ACTIV'AIR® RB ÉPÍTŐLEMEZEK TOVÁBBI ELŐNYŐS TULAJDONSÁGAI:



MAGYAR TERMÉK



LEVEGŐTISZTÍTÓ
HATÁS



SÍK FELÜLET



FESTHETŐ



KÖRNYEZETBARÁT



INNOVATÍV
TERMÉK

FONTOS TUDNI!

HOGYAN TÖRTÉNIK AZ ACTIV'AIR GIPSZKARTONOK FELÜLETKEZELÉSE?



A felületkezelésnél törekedni kell a légáteresztő termékek alkalmazására. A hézagolás Rigips® Super, Vario vagy Promix Mega hézagolóanyagokkal történik hézagerősítő szalag alkalmazásával. A felületi glettelés Rigips® Vario, Promix Mega vagy ProMix Finish termékekkel készül. Ehhez válasszuk a Vario vagy a ProMix Mega terméket mivel így a hézagolás és a felületi glettelés egy termékkel megoldható. Amennyiben a legmagasabb felületi minőség (Q4) szerepel a kiírásban, a teljes felületet át kell simítani. Az Activ'Air gipszkartonok festése vizes bázisú légáteresztő festékekkel történik (diszperziós, akril vagy szilikátos). Lehetőleg olyan festéket válasszunk, amelyet alacsony illékony szerves anyag tartalom jellemez. A festésnél figyelemmel kell kísérni a festék gyártójának ajánlásait és útmutatásait. Tapétázáshoz légáteresztő tapéta használatát javasoljuk.

RENDSZERELEMEK



Activ'Air®
levegő-
tisztító gipsz-
karton



Rigiprofil
vázszerkezet:
R-CD, R-UD
és R-CW,
R-UW



Hézagoló
anyag:
Vario,
Super,
ProMix Mega



Felületsimító
anyag:
ProMix Mega,
Vario,
ProMix Finish



AquaBead®
élvédő



Üvegszálás
vagy papír
hézagerősítő
szalag



Szigetelő
szivacs csík



212. típusú
önmetsző
csavar



Beütő-
dűbel



Álmennyezeti
tartozékok

X-RAY PROTECTION (XRoc) SUGÁRVÉDELMI ÉPÍTŐLEMEZ

A X-Ray Protection (XRoc) építőlemezek használata röntgensugárzás elleni védelmet igénylő épületekben szükséges, mint például: kórházak, fogorvosi rendelők, klinikák, állatorvosi rendelők, és ipari épületek.

X-RAY PROTECTION (XRoc) sugárvédelmi építőlemez



A termék további részleteiért olvassa le a QR kódot!

rigips
SAINT-GOBAIN



X-Ray Protection (XRoc) sugárvédelmi építőlemez méretek és forgalmazáshoz szükséges adatok:

Vastagság	Szélesség	Hosszúság	Raklap mennyiség	Cikkszám	EAN kód	VTSZ	Tábla felület	Tömeg	Bruttó tömeg
mm	mm	mm	db/raklap				m ² /tábla	kg/tábla	kg/raklap
12,5	600	1800	40	5200815376	8435360213333	68091100	1,08	19,44	778

X-Ray Protection (XRoc) sugárvédelmi építőlemez terméktulajdonságok és teljesítményjellemzők:

MSZ EN 520 szerinti jelölés	Építőlemez színe	Hosszanti él	Kereszt-irányú él	Sűrűség	Hővezetési tényező	Maximális hőmérséklet	Megengedett páratelhelés	Tűzvédelmi osztály	Teljes vízfelvétel
				kg/m ³	W/mK		rel. páratartalom		
DFI	fehér, X-Ray Protection nyomattal	TE	SK (SE)	1440	0,25	50 °C	70%	A2-s1,d0	NPD*

*NPD= No Performance Determined – Nincs meghatározott teljesítmény

TÁROLÁSI INFORMÁCIÓK

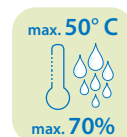
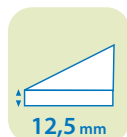
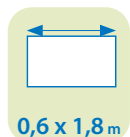



X-RAY PROTECTION (XRoc) SUGÁRVÉDELMI ÉPÍTŐLEMEZ

Az X-Ray Protection (XRoc) építőlemezek bárium-szulfát alkalmazásával készülnek. A bárium-szulfát természetben előforduló inaktív ásvány, amely képes elnyelni és semlegesíteni a röntgensugarakat. Sűrűsége nagy, ezért minimális vastagság esetén is képes meghatározott szintű röntgensugárzás elleni védelmet biztosítani. A hézagoláshoz és gletteléshez Gypfill X-Ray Protection ProMix vödörös vagy Gypfill X-Ray Protection zsákos hézagolóanyagot használunk.

Az X-Ray Protection (XRoc) sugárvédelmi építőlemez előnyei

- ✓ Minősített sugárvédelmi rendszer
- ✓ Magas fokú hangszigetelés (Rw 57 dB)
- ✓ 100%-ban ólommentes, bárium-szulfát adagolásával készül
- ✓ Kisebb tömegű, mint az ólomkasírozott gipszkartonok
- ✓ Könnyen vágható, egyszerűen szerelhető
- ✓ Magas fokú tűzgátlás (A2 EI 120 perc válaszfal 2x2 réteg X-Ray Protection lappal)
- ✓ Jó útésállóság
- ✓ Kiváló felület glettelés, festés, tapétázás számára
- ✓ 100%-ban újrahasznosítható

Leggyakrabban épített szerkezetek

- ✓ Válaszfalak
- ✓ Előtétfalak

Ajánlott felhasználási területek

- ✓ Új egészségügyi épületeknél, felújításoknál vagy funkcióváltásnál
- ✓ Kórházak, klinikák
- ✓ Fogorvosi és állatorvosi rendelők

X-RAY PROTECTION ÉPÍTŐLEMEZEK TOVÁBBI ELŐNYŐS TULAJDONSÁGAI:



SUGÁRVÉDELEM



ÚTÉSÁLLÓSÁG



KIVÁLÓ LÉGHANGGÁTLÁS



EGYSZERŰEN SZERELHETŐ



NEM ÉGHETŐ (A2-S1,d0)



FESTHETŐ



ÚJRA-HASZNOSÍTHATÓ



ÓLOMMENTES ÉS KÖRNYEZETBARÁT

FONTOS TUDNI! Válaszfalak adatai és tervezéshez szükséges ólomegyenértékek

Rövid jelölés: Profilméret/ falvastagság	Rétegrend	Megengedett falmagasság (R-CW kiosztás 60 cm)	Alkalmazott ásványgyapot: vastagság/típus		Tűzállósági határérték	Súlyozott hang- szigetelési érték: Rw	Ólom- egyenérték: előzetes kalkulációhoz	Ólomegyenérték (mmPb) a röntgenkészülék sugárminőségének és kimenetének függvényében:																
			mm	típus				El [perc]	dB	mmPB	60kV	70kV	80kV	90kV	100kV	125kV	150kV							
Kétszer egy réteg X-Ray Protection sugárvédelmi építőlemezrel készülő válaszfal. Falsúly kb. 45 kg/m ² .																								
CW 75/100	2x1 X-Ray Protection 12,5	3,6	50	Isover Akusto	EI 30	52	0,5	0,93	1,26	1,5	1,53	1,42	1,07	0,8										
Kétszer két réteg X-Ray Protection sugárvédelmi építőlemezrel készülő válaszfal. Falsúly kb. 80 kg/m ² .																								
CW 75/125	2x2 X-Ray Protection 12,5	4,6	50	Isover Akusto	EI 120	57	1	1,86	2,51	3	3,06	2,83	2,15	1,4										

RENDSZERELEMEK



X-Ray Protection (XRoc) építőlemez



Rigiprofil vázszerkezet: R-CD, R-UD és R-CW, R-UW



Hézagolóanyag: Gypfill® X-Ray Protection



Felületsimító anyag: Gypfill® X-Ray Protection ProMix



Rigips® élvédők



Üvegszálás vagy papír hézagerősítő szalag



Szigetelő szivacscsík



Állítható kengyel



UDN beütők és beütődübel



HartFix HD csavarok

GLASROC® H OCEAN ÉPÍTŐLEMEZ

Kiválóan alkalmazható nedves terekbe, például zuhanyzóba, fürdőszobába, gépi szellőztetésű uszodákba, hűtőházakba, egyes élelmiszer-ipari üzemekbe, valamint az olyan helyiségekbe ahol magas relatív páratartalom várható.

GLASROC® H OCEAN ÉPÍTŐLEMEZ uszodák és vizes helyiségek építéséhez



A termék további részleteiért olvassa le a QR kódot!

rigips
SAINT-GOBAIN



Glasroc® H Ocean gipszkarton méretek és forgalmazáshoz szükséges adatok:

Vastagság	Szélesség	Hosszúság	Raklap mennyiség	Cikkszám	EAN kód	VTSZ	Tábla felület	Tömeg	Bruttó tömeg
mm	mm	mm	db/raklap				m ² /tábla	kg/tábla	kg/raklap
12,5	1200	2000	50	5200757618	8594025811380	68091900	2,4	25,2	1 260

Glasroc® H Ocean gipszkarton terméktulajdonságok és teljesítményjellemzők:

MSZ EN 15283-1 szerinti jelölés	Építőlemez színe	Hosszanti él	Kereszt-irányú él	Sűrűség	Hővezetési tényező	Maximális hőmérséklet	Megengedett páratelhelés	Tűzvédelmi osztály	Teljes vízfelvétel
				kg/m ³	W/mK		rel. páratartalom		
GM-FH1	kék	TE	fózzolt	> 800	0,19	50 °C	>90%	A1	≤ 5%

TÁROLÁSI INFORMÁCIÓK

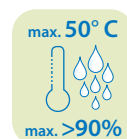
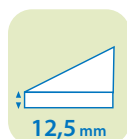
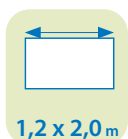



GLASROC® H OCEAN ÉPÍTŐLEMEZ

Glasroc® H Ocean emelt pára- és penészállóságú, üvegszál-erősítéses gipszmaggal készült építőlemez, amelyet mindkét oldalán különleges víztaszító bevonattal ellátott üvegszálháló borít. A lap színoldala, csempe fogadására alkalmas alapozó réteggel van ellátva. Gyors és takarékos szerelést tesz lehetővé akár uszodákban is. A Glasroc® H Ocean egyszerű szárazépítési eszközökkel szabható és szerelhető. Folyamatosan magas páratartalmú helyiségekbe való beépítésre is alkalmas.

Az Rigips® Glasroc H Ocean előnyei

- ✓ károsodás nélkül bírja a magas relatív páratartalmat
- ✓ kiválóan ellenáll a penészesnek és a biológiai kártevőknek
- ✓ a kerámia burkolat egyrétegű borításra is felragasztható a profilváz sűrítése nélkül
- ✓ színoldala alapozóréteggel van ellátva, így a kerámiaurkolat további alapozás nélkül közvetlenül felragasztható rá
- ✓ nem éghető – A1 tűzvédelmi osztály
- ✓ a Glasroc® H lapok szerelése ugyanazzal a technológiával és szerszámokkal történik, mint a gipszkarton szerkezeteké, emiatt a szárazépítő kivitelezők által ismert módon lehet a rendszert beépíteni
- ✓ 2x1 réteg Glasroc® H lappal készülő válaszfal EI 45 perc tűzállósági határértéket teljesít ETA-17/0730 alapján
- ✓ szárazon 3 m sugarú körívrre hajlítható.

Leggyakrabban épített szerkezetek

- ✓ válaszfalak, előtétfalak
- ✓ álmennyezetek

Ajánlott felhasználási területek

- ✓ gépi szellőztetésű uszoda
- ✓ zuhanyzó, fürdőszoba
- ✓ hűtőházakba, egyes élelmiszer-ipari üzemekbe
- ✓ nedves terekbe, csempeburkolat alá
- ✓ továbbá olyan helyiségekbe, ahol magas relatív páratartalom várható

GLASROC® H ÉPÍTŐLEMEZEK TOVÁBBI ELŐNYŐS TULAJDONSÁGAI:



MAGAS PÁRATŰRŐ KÉPESSÉG



ÚJRA-HASZNOSÍTHATÓ



MINŐSÍTETT TŰZVÉDELMI RENDSZEREK



NEM ÉGHETŐ A1



INNOVATÍV TERMÉK



GYORS MUNKAVÉGZÉS



KÖRNYEZETBARÁT



BURKOLÓLAPOK FOGADÁSÁRA ALKALMAS

FONTOS TUDNI!

HOGYAN KÉSZÜLNEK A GLASROC® H OCEAN ÉPÍTŐLEMEZEK?



- SZ Színoldal:** alapozó réteggel és víztaszító bevonattal ellátott üvegszálháló
- G Gipszmag:** üvegszállal erősített, emelt pára- és penészállóság
- H Hátdoldal:** víztaszító üvegszálháló

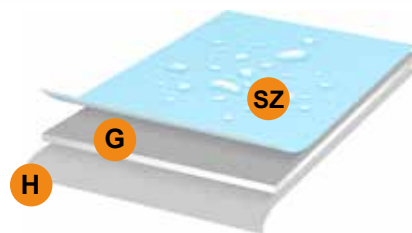

RENDSZERELEMEK



Glasroc® H Ocean építőlemez

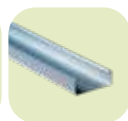

Rigiprofil vázszerkezet: Z 275 horganyzással



Hézagolóanyag: Vario H

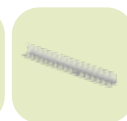

Élvédősin



Rigips® élvédők



Üvegszálás vagy papír hézagerősítő szalag



Szigetelő szivacs csík

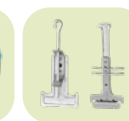

Nóniusz függesztő-rendszer

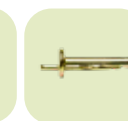

Beütők UDN 6/35 és beütődübel

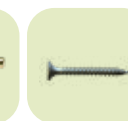

Rigips® Hydro csavarok

GLASROC® X ÉPÍTŐLEMEZ

Kiválóan alkalmazható homlokzatképzésekhez acél vagy fa vázszerkezettel, homlokzati függönyfalakhoz, vázkitöltő falakhoz, kültéri álmennyezetekhez, akár íves felülettel és egyéb kültéri megoldásokhoz.

GLASROC® X ÉPÍTŐLEMEZ kültéri alkalmazásra



A termék további részleteiért olvassa le a QR kódot!

rigips
SAINT-GOBAIN



Glasroc® X gipszkarton méretek és forgalmazáshoz szükséges adatok:

Vastagság	Szélesség	Hosszúság	Raklap mennyiség	Cikkszám	EAN kód	VTSZ	Tábla felület	Tömeg	Bruttó tömeg
mm	mm	mm	db/raklap				m ² /tábla	kg/tábla	kg/raklap
12,5	1200*	2000*	50	5200862825	8594025818136	68091900	2,4	26,16	1 308

* A megadott méretektől eltérő méretek ügyében keresse területi képviselő kollégánkat: <https://www.rigips.hu/hu/munkatarsaink>

Glasroc® X gipszkarton terméktulajdonságok és teljesítményjellemzők:

MSZ EN 520 szerinti jelölés	Építőlemez színe	Hosszanti él	Kereszt-irányú él	Sűrűség	Hővezetési tényező	Méretváltozás nedvesség hatására MSZ EN 12467	Páradiffúziós ellenállási szám MSZ EN 12572	Tűzvédelmi osztály	Teljes vízfelvétel
				kg/m ³	W/mK		μ		
GM-FH1	fehér	SK	SK	>800	0,19	0,005 mm/m-1% RH (30-90% RH)	18,2	A1	≤5%

TÁROLÁSI INFORMÁCIÓK

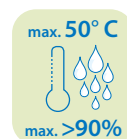
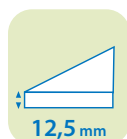
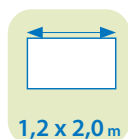



GLASROC® X ÉPÍTŐLEMEZ

A Glasroc® X nagy teljesítményű, üvegszövet hálójával megerősített, csökkentett vízfelvételű, tűzgátló építőlemez (GM-FH1). Az előírásoknak megfelelően alkalmazva a termék időjárásálló, megbízható alternatíva a cementkötésű építőlemezekkel szemben is. Könnyű, mégis erős és rugalmas.

A Glasroc® X előnyei

- ✓ kültéri felhasználásra alkalmas
- ✓ károsodás nélkül bírja a magas páratartalmat
- ✓ a termék nem tartalmaz szerves anyagot, víz-, és penészálló
- ✓ ellenáll a biológiai kártevőknek
- ✓ nem éghető – A1 tűzvédelmi osztály
- ✓ kis tömeg (10,9 kg/m²)
- ✓ mérettartó
- ✓ könnyű szállítás és mozgatás
- ✓ hosszú élettartam, tartósság
- ✓ a hagyományos gipszkarton építőlemezekhez hasonlóan vágható és csavarozható
- ✓ nem igényel gépi vágást, így porelszívást sem
- ✓ szárazon 1,5 m sugarú körívre hajlítható

Leggyakrabban épített szerkezetek

- ✓ homlokzati megoldások vakolva, hőszigetelő rendszerrel vagy átszellőztetve
- ✓ kültéri álmennyezetek

Ajánlott felhasználási területek

- ✓ homlokzatképzések acél vagy fa vázszerkezettel
 - közvetlenül vakolva
 - hőszigetelő rendszerrel
- ✓ átszellőztetett homlokzatok
- ✓ homlokzati függönyfalak
- ✓ vázkitöltő falak
- ✓ kültéri álmennyezetek
- ✓ arkádok, íves felületek
- ✓ egyéb kültéri megoldások

A GLASROC® X ÉPÍTŐLEMEZEK TOVÁBBI ELŐNYÖS TULAJDONSÁGAI:



EXTRA PÁRATŰRÉS KÜLTÉRBEN



MÉRETTARTÓ



MINŐSÍTETT TŰZVÉDELMI RENDSZEREK



NEM ÉGHETŐ (A1)



INNOVATÍV TERMÉK



ÜTÉSÁLLÓSÁG



KÖRNYEZETBARÁT



KÜLTÉRBEN IS HASZNÁLHATÓ

FONTOS TUDNI!



MIÉRT JÓ AZ INTEGRA CSAVAR A GLASROC® X RENDSZEREK SZERELÉSÉHEZ?

- fűrőhegyes csavar, akár 4,4 mm vastagságú profilba is behajtható
- lapos fejkialakítás, Phillips PH2 csavarhoronnyal
- korrózióálló bevonattal (Zn + Ni bevonat)
- fejméret 11 mm, a fokozott laptartás érdekében



RENDSZERELEMEK



Glasroc® X építőlemez



Integra csavar



Homlokzatokhoz: acél vagy fa vázszerkezet, homlokzatépítők rendszeréből



Weber® homlokzati szigetítő rendszer termékek

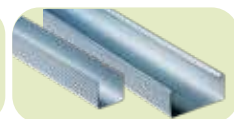

Álmennyezetekhez: Rigiprofil R-CD és R-UD vázszerkezet Z 275 horganyzással



Álmennyezetekhez: nóniusz függesztő-rendszer

GLASROC® F (RIFLEX)

A Glasroc® F (Riflex) hajlítható építőlemez új perspektívát és konstruktív megoldásokat kínál az íves szerkezetek építéséhez.

GLASROC® F (RIFLEX) üvegszállal erősített hajlítható gipszlap



A termék további részleteiért olvassa le a QR kódot!

rigips
SAINT-GOBAIN



Glasroc® F (Riflex) üvegszállal erősített hajlítható gipszlap méretek és forgalmazáshoz szükséges adatok:

Vastagság	Szélesség	Hosszúság	Raklap mennyiség	Cikkszám	EAN kód	VTSZ	Tábla felület	Tömeg	Bruttó tömeg
mm	mm	mm	db/raklap				m ² /tábla	kg/tábla	kg/raklap
6	1200	2400	40	5200442622	5015341253621	68091900	2,88	19,58	783

Glasroc® F (Riflex) üvegszállal erősített hajlítható gipszlap terméktulajdonságok és teljesítményjellemzők:

MSZ EN 15283-1 szerinti jelölés	Építőlemez színe	Hosszanti él	Kereszt-irányú él	Sűrűség	Hővezetési tényező	Maximális hőmérséklet	Megengedett páratelhelés	Tűzvédelmi osztály	Teljes vízfelvétel
				kg/m ³	W/mK		rel. páratartalom		
GM-FH1	halvány szürke	SK	SK	950	0,3	50 °C	80%	A1	≤ 5%

TÁROLÁSI INFORMÁCIÓK

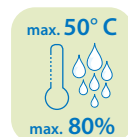
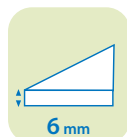
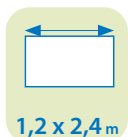

GLASROC® F (RIFLEX) ÉPÍTŐLEMEZ

Glasroc® F Reflex alapanyaga gipsz és üvegszál-háló, így a mindössze 6 mm vastagságú lap szárazon hajlítható és tökéletes felület kialakítását teszi lehetővé íves belsőépítészeti elemek készítésénél. Nem éghető építőanyag, A1 tűzvédelmi besorolással. Gyors és takarékos építést tesz lehetővé, egyszerű szárazépítési eszközökkel szabható és szerelhető.

**Az Rigips® Glasroc F Reflex előnyei**

- ✔ kiváló megoldás az íves válaszfalak és álmennyezetek építéséhez
- ✔ dekorációs elemként is használható
- ✔ nem éghető építőlemez: A1
- ✔ az építőlemez gyártása szigorú vastagsági méretpontossággal történik
- ✔ a lapok hézagosítása a jól ismert Vario gipsszel történik hézagerősítő szalag használata mellett
- ✔ esztétikus sima felületet ad
- ✔ minden szempontból kompatibilis a szárazépítés egyéb szerkezeteivel
- ✔ hozzájárul a hatékony térkihasználáshoz
- ✔ könnyen karbantartható és felújítható,
- ✔ teljes mértékben újrahasznosítható

Leggyakrabban épített szerkezetek

- ✔ íves válaszfalak
- ✔ íves és hajlított álmennyezetek
- ✔ utólag kialakított boltozatok és dekorációs elemek

Ajánlott felhasználási területek

- ✔ felújításoknál és új építésű lakásoknál dekorációs elemek kialakításához
- ✔ vendéglátási és kulturális intézményekben
- ✔ impozáns belsőépítészeti elemekhez

GLASROC® F (RIFLEX) ÉPÍTŐLEMEZEK TOVÁBBI ELŐNYŐS TULAJDONSÁGAI:**HAJLÍTHATÓ****ÚJRA-HASZNOSÍTHATÓ****NEM ÉGHETŐ (A1)****MINŐSÍTETT TŰZVÉDELMI RENDSZEREK****INNOVATÍV TERMÉK****PÁRAÁLLÓSÁG (max. 80% relatív páratartalom)****EGYSZERŰEN SZERELHETŐ****FESTHETŐ****FONTOS TUDNI!****HOGYAN KÉSZÍTHETEK EGYEDI KIALAKÍTÁSÚ ÍVES SZERKEZETEKET GYORSAN ÉS EGYSZERŰEN?**

Az egyedi íves szerkezetek kialakításához használhatjuk az álmennyezetek építéséhez szokásos R-CD és R-UD profilokat, oly módon hogy a profilokat CD-távtartók használatával a megfelelő ívre kivágott fa szerelőlaphoz rögzítjük.

Az ajánlott legkisebb hajlítási sugár:
belső íven 600 mm, külső íven: 1400 mm

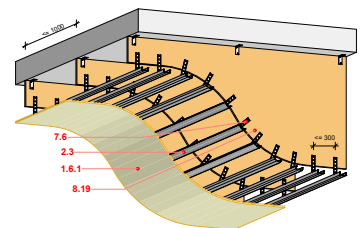
**RENDSZERELEMEK**

Glasroc® F (Riflex) hajlítható gipszlap



Rigiprofil vázszerkezet: R-CD, R-UD és R-CW, R-UW



Hézagolóanyag: Vario



Felületsimítóanyag: Vario, ProMix Finish

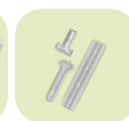

CD távtartók



Üvegszálás vagy papír hézagerősítő szalag



Szigetelő szivacs csík

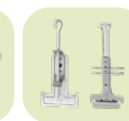

Nóniusz függesztőrendszer



Glasroc® F csavarok

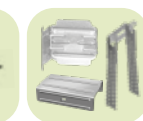

Álmennyezeti tartozékok

GLASROC® F (RIDURIT) ÜVEGSZÁLLAL ERŐSÍTETT TŰZGÁTLÓ GIPSZLAP

A Glasroc® F (Ridurit) tűzgátló építőlemez új perspektívát és gyorsan kivitelezhető megoldásokat kínál az acél tartószerkezetek tűzvédelméhez.

GLASROC® F (RIDURIT)
üvegszállal erősített tűzgátló gipszlap
Lapvastagság: 15; 20; 25 mm



A termék további részleteiért olvassa le a QR kódot!

rigips
SAINT-GOBAIN



Glasroc® F (Ridurit) üvegszállal erősített tűzgátló gipszlapok méretek és forgalmazáshoz szükséges adatok:

Vastagság	Szélesség	Hosszúság	Raklap mennyiség	Cikkszám	EAN kód	VTSZ	Tábla felület	Tömeg	Bruttó tömeg
							m ² /tábla	kg/tábla	kg/raklap
15	1200	2000	36	5200442623	5015341256561	68091100	2,4	32,6	1 174
20	1200	2000	24	5200442624	5015341256974	68091100	2,4	43,8	1 051
25	1200	2000	20	5200442625	5015341256981	68091100	2,4	55,4	1 108

Glasroc® F (Ridurit) üvegszállal erősített tűzgátló gipszlapok méretek és forgalmazáshoz szükséges adatok:

MSZ EN 15283-1 szerinti jelölés	Építőlemez színe	Hosszanti él	Kereszt-irányú él	Sűrűség	Hővezetési tényező	Maximális hőmérséklet	Megengedett páratelhelés	Tűzvédelmi osztály	Teljes vízfelvétel
				kg/m ³	W/mK		rel. páratartalom		
GM-FH1	világos szürke	SK	SK	850	0,3	50 °C	80%	A1	≤ 5%

TÁROLÁSI INFORMÁCIÓK

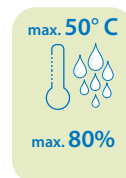
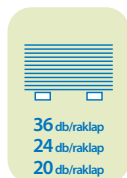
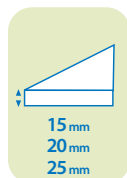
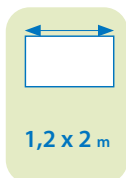

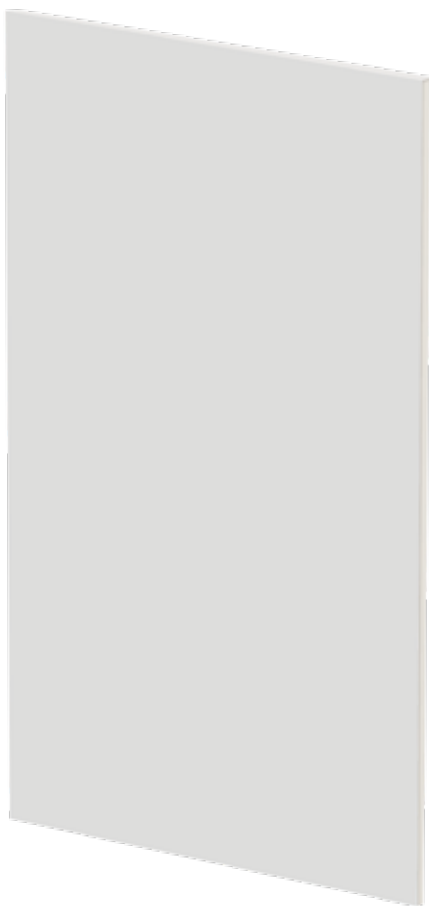

GLASROC® F (RIDURIT) GIPSZROST LAPOK

Glasroc® F (Ridurit) üvegszállal erősített tűzgátló gipszlap alapanyaga gipsz és üvegszál-háló, nem éghető építőanyag, A1 tűzvédelmi besorolással. Gyors és takarékos szerelést tesz lehetővé érzékeny, nagyértékű acél tartószerkezeteknél is. A Glasroc® F egyszerű szárazépítési eszközökkel szabható és szerelhető, és így optimális tűzgátlás érhető el, igen gazdaságos módon.

A Glasroc® F előnyei

- ✓ kiváló megoldás a szerkezeti acél magas szintű tűzvédelmére
- ✓ nem éghető rendszer: A1
- ✓ tűszakasz határokon is beépíthető
- ✓ gátolja a tartószerkezetekben a hangterjedést
- ✓ a megfelelő tűzvédelemhez nincs szükség a felület hézagolására és simítására
- ✓ egyszerűen és gyorsan szerelhető, mivel nincs szükség tartóvázra
- ✓ már az épület kivitelezésének korai szakaszában beépíthető
- ✓ nincs szükség az acél költséges előkészítésére
- ✓ a hőmérséklet nem befolyásolja a szerelést
- ✓ a még gyorsabb szerelés érdekében kapcsolással is rögzíthető
- ✓ sima, ütészálló felületet ad
- ✓ minden szempontból kompatibilis a szárazépítés egyéb szerkezeteivel
- ✓ hozzájárul a hatékony térkihasználáshoz
- ✓ könnyen karbantartható és felújítható
- ✓ teljes mértékben újrahasznosítható
- ✓ Tűzvédelmi Megfelelőségi Igazolással rendelkezik

Leggyakrabban épített szerkezetek

- ✓ acélgerenda és acéloszlop tűzvédelmi borítása R 120 tűzállósági határártékig
- ✓ trapézlemez födém tűzvédelmi borítása REI 120 perc tűzállósági határártékig

Ajánlott felhasználási területek

- ✓ ipari csarnoképületek acél tartószerkezetei
- ✓ lakóépületek utólagos emeletráépítései és tetőtérbeépítései
- ✓ kereskedelmi épületek tűszakasz határainál

GLASROC® F GIPSZLAPOK TOVÁBBI ELŐNYŐS TULAJDONSÁGAI:



PÁRAÁLLÓSÁG
(max. 80% relatív páratartalom)



NEM ÉGHETŐ
(A1)



MINŐSÍTETT TŰZVÉDELMI RENDSZEREK



ÚJRA-HASZNOSÍTHATÓ



INNOVATÍV TERMÉK



EGYSZERŰEN SZERELHETŐ



FESTHETŐ



MEREV SZERKEZET

FONTOS TUDNI!



HÁNY PERCES TŰZÁLLÓSÁGI HATÁRÉRTÉKET TELJESÍT 2 RÉTEG GLASROC® F (RIDURIT) 20 MM VASTAG ÉPÍTŐLEMEZ KÖZVETLENÜL A TRAPÉZLEMEZES FÖDÉM ALSÓ SÍKJÁRA RÖGZÍTVE?

REI 120 perc tűzállóságot teljesít. A Glasroc® F tűzzel szembeni hatékonyságát a vizsgálati eredmények bizonyítják. Ezt nagyon jól szemléltetik a vizsgálat során bekövetkezett hőmérsékletváltozások: például a vizsgálat **120-ik percében** a védett oldal felületi hőmérséklet-emelkedés átlaga a trapézlemez felső síkján: **72°C**, míg alatta a tűztér már elérte az **1046 °C** hőmérsékletet.

Forrás: Vizsgálati jegyzőkönyv: M1-7185K-07442-2015

RENDSZERELEMEK



Glasroc® F (Ridurit) 15 tűzgátló gipszlap



Glasroc® F (Ridurit) 20 tűzgátló gipszlap



Glasroc® F (Ridurit) 25 tűzgátló gipszlap



Glasroc® F csavarok 40, 50, 58, 70 mm

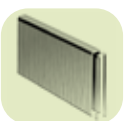

Tűző-kapcsok 50 mm



Hézagoló-anyag: Varío

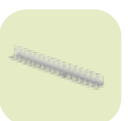

Élvédősín

RIGIDUR® H GIPSZROST LAP A2

Válaszfalak, álmennyezetek, aknafalak, tetőterek kialakítására alkalmas.

RIGIDUR® H GIPSZROST LAP A2 tűzvédelmi osztálynak megfelelően Lapvastagság: 12,5; 15 mm



A termék további részleteiért olvassa le a QR kódot!

rigips
SAINT-GOBAIN



Rigidur® H gipszrost lapok méretek és forgalmazáshoz szükséges adatok:

Vastagság	Szélesség	Hosszúság	Raklap mennyiség	Cikkszám	EAN kód	VTSZ	Tábla felület	Tömeg	Bruttó tömeg
mm	mm	mm	db/raklap				m ² /tábla	kg/tábla	kg/raklap
12,5	1249	2000	16	5200934904	4002806959144	68091100	2,498	37,47	1498
12,5	1249	2000	40	5200658685	4002806066217	68091100	2,498	37,47	1498
12,5	1249	2000	40	5200624551	4002806946205	68091100	2,498	37,47	1 499
12,5	1000	1500	60	5200444428	4002806948643	68091100	1,5	22,5	1 350
12,5	1249	2750	30	5200841731	4002806948667	68091100	3,43475	51,52	1 546
15	1249	2000	30	5200444410	4002806066279	68091100	2,498	44,96	1 349

Rigidur® H gipszrost lapok méretek és forgalmazáshoz szükséges adatok:

MSZ EN 15283-2 szerinti jelölés	Karton színe	Hosszanti él	Kereszt-irányú él	Sűrűség	Hővezetési tényező	Maximális hőmérséklet	Megengedett páratelhelés	Tűzvédelmi osztály	Felületi vízfelvétel 30 perc elteltével
				kg/m ³	W/mK		rel. páratartalom		g/m ²
GF-C1-I-W2	natúr barna	SK	SK	1200	0,202	50 °C	80%	A2	≤ 1500

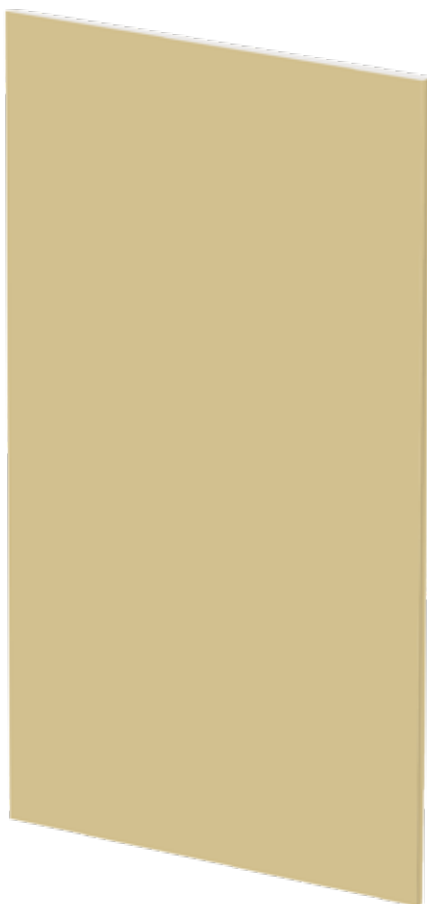

RIGIDUR® H GIPSZROST LAPOK

Gipsz alapú építőlemez perlittel és ásványi adalékokkal. Natúr barna színű. A2 tűzvédelmi osztályú válaszfalak, álmennyezetek, aknafalak, tetőterek kialakítására alkalmas, de lakóterek vizes helyiségeiben is felhasználható, mivel anyagában impregnált.

A Rigidur® H előnyei

- ✔ nem éghető – A2 tűzvédelmi osztályú építőlemez
- ✔ akár EI 120 tűzgátlású kombinált válaszfal építhető
- ✔ a felület mechanikai ellenálló képessége kiváló
- ✔ a Rigidur® H lappal épített válaszfalak kis szerkezeti vastagsággal kiváló hanggátlást biztosítanak
- ✔ beltérben és kültérben is felhasználható
- ✔ hosszú élettartam, tartósság
- ✔ szerelése ugyanazzal a technológiával és szerszámokkal történik mint a gipszkarton szerkezeteké
- ✔ a lapok hézagolása nagyon gyors és egyszerű a Rigidur® Natur Line hézagkitöltő ragasztóval

Leggyakrabban épített szerkezetek

- ✔ válaszfalak és kombinált falak
- ✔ álmennyezetek
- ✔ előtétfalak és aknafalak

Ajánlott felhasználási területek

- ✔ sportlétesítményekben válaszfalak és álmennyezetek, labdaállósági követelmény esetén
- ✔ minősített könnyűszerkezetes épületek homlokzatának építőlemez

RIGIDUR® H GIPSZROST LAPOK TOVÁBBI ELŐNYŐS TULAJDONSÁGAI:



PÁRAÁLLÓSÁG
(max. 80% relatív páratartalom)



MÉRETTARTÓ



MINŐSÍTETT TŰZVÉDELMI RENDSZEREK



BURKOLÓLAPOK FOGADÁSÁRA ALKALMAS



INNOVATÍV TERMÉK



ÜTÉSÁLLÓSÁG



KÖRNYEZETBARÁT



MEREV SZERKEZET

FONTOS TUDNI!

MIT JELENT A GF-C1-I-W2 JELÖLÉS AZ MSZ EN 15283-2 SZABVÁNY SZERINT?



- GF** - gipszrost lap
- C1** - a vastagsági tűrés $\pm 0,2$ lehet;
- I** - emelt felületi keménységű lapok;
- W2** - felületi vízfelvétel nem lehet nagyobb, mint 1500 g/m²

RENDSZERELEMEK



Rigidur® H gipszrost lap 15



Rigidur® Nature Line hézagkitöltő ragasztó



Felületcsiszoló anyag: Vario, ProMix Finish



Rigiprofil vázszerkezet: R-CD, R-UD és R-CW, R-UW



Szigetelő szivacsok



Rugós vagy nóniusz függesztő-rendszer

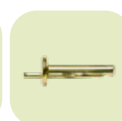

Beütőék UDN 6/35 és beütődübel



Rigidur® Fix önmetsző csavarok 30 és 40 mm

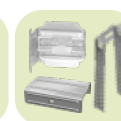

Álmennyezeti tartozékok

RIGIDUR® E20 ÉS E25 SZÁRAZPADLÓ

A Rigidur szárazpadló elemekből nagyon kemény és szilárd padló készíthető. Ideális alapanyag tetőtérnek átépítésénél.

RIGIDUR® E20 ÉS E25 SZÁRAZPADLÓ Két Rigidur® gipszrost lap összeragasztásával



A termék további részleteiért olvassa le a QR kódot!

rigips
SAINT-GOBAIN



Rigidur® E20 és E25 szárazpadló építőlemez méretek és forgalmazáshoz szükséges adatok:

Vastagság mm	Szélesség mm	Hosszúság mm	Raklap mennyiség db/raklap	Cikkszám	EAN kód	VTSZ	Tábla felület	Tömeg	Bruttó tömeg
							m ² /tábla	kg/tábla	kg/raklap
2 x 10	500	1500	48	5200444387	4002806948711	68091100	0,75	18,07	867
2 x 12,5	500	1500	40	5200444390	4002806948681	68091100	0,75	22,57	903

Rigidur® E20 és E25 szárazpadló terméktulajdonságok és teljesítményjellemzők:

MSZ EN 15283-2 szerinti jelölés	Lap színe	Hosszanti él	Kereszt-irányú él	Sűrűség	Hővezetési tényező	Maximális hőmérséklet	Megengedett páratelhelés	Tűzvédelmi osztály	Megengedett maximális pontteher
				kg/m ³	W/mK		rel. páratartalom		kN
GF-C1-I-W2	natúr barna	2 Rigidur® lap egymáshoz falcosan ragasztva	2 Rigidur® lap egymáshoz falcosan ragasztva	1200	0,202	50 °C	80%	A2	3

TÁROLÁSI INFORMÁCIÓK

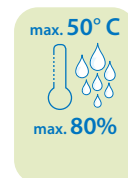
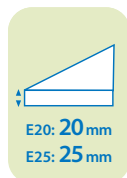
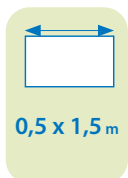



RIGIDUR® E20 ÉS E25 SZÁRAZPADLÓ

A Rigidur® szárazpadló elemet 2 darab Rigidur® gipszrost lap összeragasztásával állítják elő. Alapanyaga gipsz, perlittel és ásványi adalékokkal dúsítva. Natúr barna színű. Nem éghető építőanyag, tűzvédelmi osztálya A2. A Rigidur® szárazpadló elemekből nagyon kemény és szilárd padló készíthető. Ideális alapanyag tetőterek szárazpadlójához. Régi és új épületekben egyaránt használható. A Rigidur® szárazpadló egyszerű szárazépítési eszközökkel szabható és szerelhető.

A Rigidur® E20 és E25 szárazpadló előnyei

- ✔ a szárazpadló elem Rigidur® H gipszrost lapból készül, amely kiváló teherbírással és felületi keménységgel rendelkezik
- ✔ strapabíró aljzatot képez a különféle padlóburkolatok alá
- ✔ vágása egyszerű, könnyen ragasztható és csavarozható
- ✔ a felület mechanikai ellenálló képessége kiváló
- ✔ hosszú élettartam, tartósság
- ✔ kis vastagság (20 vagy 25 mm)
- ✔ kis tömeg (24-30 kg/m²)
- ✔ víz bevitelle nélkül, ragasztással és csavarozással kivitelezhető
- ✔ a viszonylag nagy elemméretek miatt gyorsan elhelyezhető
- ✔ nem éghető

Ajánlott felhasználási területek

- ✔ úsztatott padlóként kerül beépítésre, ami azt jelenti, hogy a teherhordó födém és a szárazpadló közvetlenül nem érintkezik egymással, a kettő közé valamilyen rugalmas elválasztó réteg kerül, így a lépéshangok az alsóbb szintre (az elválasztó rétegtől függően) csak kismértékben vagy egyáltalán nem terjednek át.
- ✔ lakóépületek tetőterében készülő úsztatott padló
- ✔ csarnoképületekben kialakított irodák padlója
- ✔ trapézlemez födémekre kerülő padló
- ✔ fagerendás födémekre kerülő padló

RIGIDUR® E20 ÉS E25 SZÁRAZPADLÓ TOVÁBBI ELŐNYÖS TULAJDONSÁGAI:



PÁRAÁLLÓSÁG
(max. 80% relatív páratartalom)



MÉRETTARTÓ



KÖRNYEZETBARÁT



BURKOLÓLAPOK FOGADÁSÁRA ALKALMAS



INNOVATÍV TERMÉK



ÜTÉSÁLLÓSÁG



SZÁRAZPADLÓ ÉPÍTÉSÉRE ALKALMAS



NEM ÉGHETŐ (A2)

FONTOS TUDNI!

MILYEN PADLÓBURKOLÓ ANYAGOKAT HASZNÁLHATOK A RIGIDUR® E20 ÉS E25 SZÁRAZPADLÓKHOZ?

- Elastikus burkolatok: PVC, parafa, padlószőnyeg
- Parketták: laminált padló és szalagparketta
- Padlólapok: kerámia és kőpadlók

A padlólap maximális mérete **600x900** mm lehet.



RENDSZERELEMEK



Rigidur® szárazpadló elem



Rigidur® Nature Line szárazpadló ragasztó



Rigidur® szárazpadló csavar



Hézagolóanyag: Vario



Felületsimító anyag: Rigidur® szárazkiegyenlítő



Isover Twist üveggapot szegélymez

RIGIPS® DIY 600 mm SZÉLES, EGYEMBERES GIPSZKARTONOK

Otthoni barkácsoláshoz kiválóan felhasználható gipszkarton építőlemezek. Egy ember könnyedén megemelheti és beépítheti.

RIGIPS® DIY RB NORMÁL GIPSZKARTON ÉS RIGIPS® DIY RBI IMPREGNÁLT GIPSZKARTON

Szélesség: 600 mm

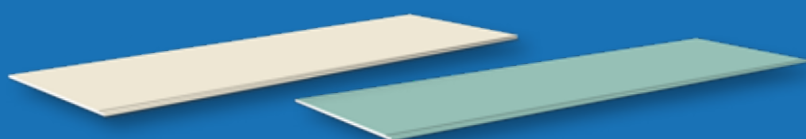

A termék további részleteiért olvassa le a QR kódot!

rigips
SZENT GÖSBÁN



Rigips® DIY RB NORMÁL és DIY RBI IMPREGNÁLT gipszkarton méretek és forgalmazáshoz szükséges adatok:

Jelölés / Vastagság	Szélesség	Hosszúság	Raklap mennyiség	Cikkszám	EAN kód	VTSZ	Tábla felület	Tömeg	Bruttó tömeg
mm	mm	mm	db/raklap				m ² /tábla	kg/tábla	kg/raklap
DIY RB 12,5	600	2000	52	5200847850	5995951202007	68091100	1,2	10,80	562
DIY RBI 12,5	600	2000	52	5200847644	5995951202151	68091100	1,2	11,76	612

Rigips® DIY RB NORMÁL és DIY RBI IMPREGNÁLT gipszkarton terméktulajdonságok és teljesítményjellemzők:

Rigips® / MSZ EN 520 szerinti jelölés	Karton színe	Hosszanti él	Keresztirányú él	Sűrűség	Hővezetési tényező	Maximális hőmérséklet	Megengedett páratelhelés	Tűzvédelmi osztály	Teljes vízfelvétel
				kg/m ³	W/mK		rel. páratartalom		
DIY RB / A	nyers fehér	PRO	fózolt	>600	0,25	50 °C	70%	A2-s1,d0	NPD*
DIY RBI / H2	zöld	PRO	fózolt	820	0,25	50 °C	80%	A2-s1,d0	< 10%

*NPD= No Performance Determined – Nincs meghatározott teljesítmény

TÁROLÁSI INFORMÁCIÓK

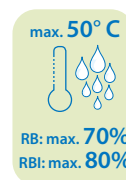
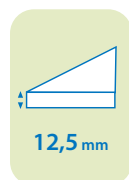
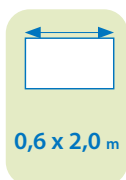

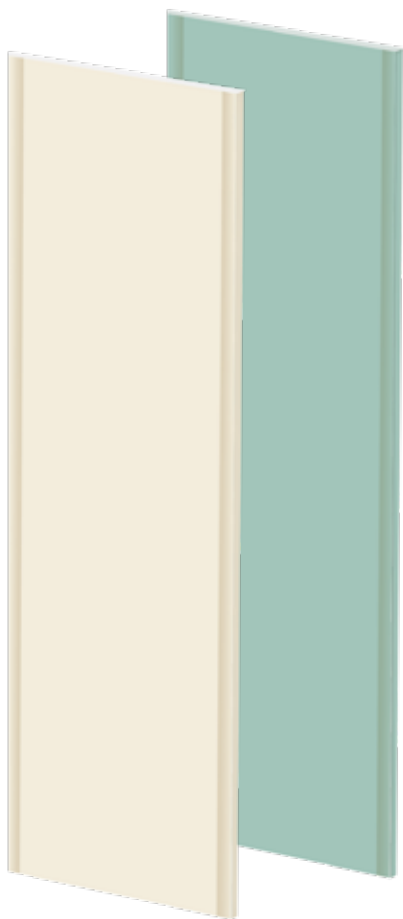

RIGIPS® DIY 600 MM SZÉLES, EGYEMBERES GIPSZKARTONOK

A Rigips® DIY 600 mm széles egyemberes gipszkartonokat azért fejlesztettük ki, hogy megoldást kínáljunk az önerőből építkezőknek, könnyen szállítható és beépíthető építőlemezekkel. RB normál és RBI impregnált gipszkartonokat gyártunk 600 mm-es szélességi méretben, mivel az otthoni felújításoknál ezek a leggyakrabban használt laptípusok. Az egyemberes lapok összetétele és alkalmazási feltételeik ugyanazok mint az 1200 vagy 1250 mm széles gipszkartonoké.

A 600 mm széles gipszkartonok Rigiprofilokhoz történő rögzítéséhez 212-es önmetsző-, HartFix vagy HartFix HD csavarok alkalmazását javasoljuk. Az elkészült felületek hézagolása Super, Vario, ProMix Mega vagy egyéb Rigips® hézagolóanyaggal történik.

A Rigips® DIY 600 mm széles gipszkartonok előnyei

- ✔ méretükből adódóan könnyen szállíthatók
- ✔ a beépítést akár egy ember is gyorsan és egyszerűen végezheti
- ✔ a lapok mozgatásakor nem terheljük a gerincet
- ✔ magyar gyártás
- ✔ ideális megoldás lakásfelújításokhoz
- ✔ a lapok országszerte megvásárolhatók az ismertebb barkácsáruházakban

Leggyakrabban épített szerkezetek

- ✔ válaszfalak és falburkolatok
- ✔ álmennyezetek, dekorációs elemek és dobozások
- ✔ dekor felületek és álmennyezetek modern világítástechnikával kombinálva

Ajánlott felhasználási területek

- ✔ az RB normál gipszkartonok átlagos igénybevételű belső terek kialakításához alkalmasak, új építésnél valamint felújításoknál
- ✔ az RBI impregnált gipszkartonokat magasabb páratartalmú terek kialakításához használjuk, max. 80% relatív páratartalomig, mint például fürdőszobák és zuhanyzók

A RIGIPS® DIY 600 MM SZÉLES, EGYEMBERES GIPSZKARTON TOVÁBBI ELŐNYÖS TULAJDONSÁGAI:



MAGYAR TERMÉK



ÚJRA-HASZNOSÍTHATÓ



NEM ÉGHETŐ
(A2-S1,d0)



KÖNNYEN SZÁLLÍTHATÓ ÉS MOZGATHATÓ

FONTOS TUDNI!

HOGYAN TUDOM SZEBBÉ VARÁZSOLNI AZ OTTHONOM GYORSAN ÉS EGYSZERŰEN MEGÉPÍTHETŐ BELSŐÉPÍTÉSZETI DEKOR ELEMekkel?

A gipszkartontól megépíthető belsőépítészeti elemek széles tárházát kínálják mindazoknak, akik szeretnék otthonukat felújítani és növelni az esztétikai komfortérzetet. Tippjeinket és rövid bemutatóinkat az otthonfelújításhoz az alábbiakban elérhetővé tettük. Jó munkát kívánunk!



Álmennyezet lépcsőzötetessel és rejtett világítással



Szoba leválasztása



Könyvespolc építése gipszkartontól



RENDSZERELEMEK



Rigips® 600 mm széles RB és RBI gipszkarton



Rigiprofil vázszerkezet: R-CD, R-UD és R-CW, R-UW



Hézagolóanyag: Super, Vario, ProMix Mega



Felületsimitő anyag: Vario, ProMix Mega, ProMix Finish



Rigips® élvédők



Üvegszálás vagy papír hézagerősítő szalag



Szigetelő szivacs csík



Rugós vagy nóniusz függesztő-rendszer



212-es önmetsző-, HartFix vagy HartFix HD csavarok



Álmennyezeti tartozékok

3. FEJEZET

RIGIPROFIL RENDSZEREK



RIGIPROFIL RENDSZEREK

.....

A Rigips® szerkezetek építéséhez a rendszerhez tartozó profilok és tartozékok használata szükséges. Termékeinkkel minősített válaszfalat, álmennyezetet, tetőteret, aknafalat és egyéb szerkezeteket építhet.

A Rigips® profiljai Ultrasteel technológiával készülnek, mely számos előnnyel rendelkezik a szerelt szerkezetekhez korábban használt, hagyományos profilokhoz képest.

- ✓ nagyobb teherbíró képesség
- ✓ jobb akusztikai teljesítmény
- ✓ kisebb maradó alakváltozás
- ✓ nagyobb rugalmasság
- ✓ jobb csavarmegtartó erő
- ✓ könnyebben vágható és csavarható
- ✓ egyedi megjelenés

A Rigiprofil termékválaszték tartalmazza a szárazépítési szerkezetek építéséhez szükséges profilok teljes választékát.

A megfelelő hangszigetelési szint elérése érdekében precízen kell dolgozni, és be kell tartani a technológiai előírásokat. Egyik fontos szabály, hogy a szerkezet peremén beépítendő profilokra csatlakozó szivacscsíkot kell ragasztani.

RIGIPROFILOK

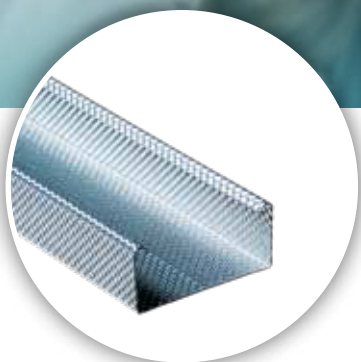

R-CD RIGIPROFIL

Alkalmazási terület

Álmennyezet, tetőtér és előtétfal építéséhez használatos profil.

Anyagvastagság:

0,6 mm.

R-CD Rigiprofil méretek és forgalmazáshoz szükséges adatok:

Termék- megnevezés	Méret	Profil kis köteg mennyiség	Profil nagy köteg mennyiség	Cikkszám	VTSZ	EAN kód	Tömeg	
	mm	db/köteg	db/köteg				kg/db	kg/m
R-CD 60x3000 Rigiprofil	60x27x3000	12	180	5200615637	73089098	5995951015300	1,551	0,517
R-CD 60x4000 Rigiprofil	60x27x4000	12	180	5200615638	73089098	5995951015317	2,068	0,517

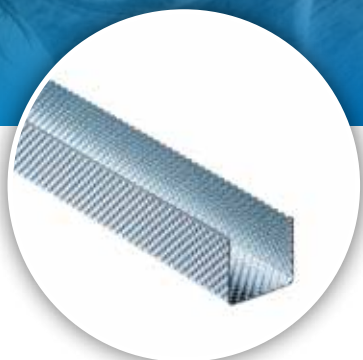

R-UD RIGIPROFIL

Alkalmazási terület

Álmennyezet, tetőtér és előtétfal építéséhez használatos profil a határoló szerkezetekre.

Anyagvastagság:

0,6 mm.

R-UD Rigiprofil méretek és forgalmazáshoz szükséges adatok:

Termék- megnevezés	Méret	Profil kis köteg mennyiség	Profil nagy köteg mennyiség	Cikkszám	VTSZ	EAN kód	Tömeg	
	mm	db/köteg	db/köteg				kg/db	kg/m
R-UD 30x3000 Rigiprofil	29,5x27x3000	16 vagy 20	364	5200615601	73089098	5995951015522	0,942	0,314



R-CW RIGIPROFIL

Alkalmazási terület

Gipszkarton válaszfal és szabadon álló előtétfal függőleges profilja.

Anyagvastagság:

0,6 mm.

R-CW 50 Rigiprofil méretek és forgalmazáshoz szükséges adatok:

Termék- megnevezés	Méret	Profil kis köteg mennyiség	Profil nagy köteg mennyiség	Cikkszám	VTSZ	EAN kód	Tömeg	
	mm	db/köteg	db/köteg				kg/db	kg/m
R-CW 50x2500 Rigiprofil	50x50x2500	8	128	5200615609	73089098	5995951015386	1,608	0,643
R-CW 50x2750 Rigiprofil	50x50x2750	8	128	5200615610	73089098	5995951015393	1,768	0,643
R-CW 50x3000 Rigiprofil	50x50x3000	8	128	5200615612	73089098	5995951015409	1,929	0,643
R-CW 50x3250 Rigiprofil	50x50x3250	8	128	5200759013	73089098	5995951216837	2,090	0,643
R-CW 50x3500 Rigiprofil	50x50x3500	8	128	5200615613	73089098	5995951015416	2,251	0,643
R-CW 50x4000 Rigiprofil	50x50x4000	8	128	5200615614	73089098	5995951015423	2,572	0,643
R-CW 50x4500 Rigiprofil	50x50x4500	8	128	5200908907	73089098	5995951221282	2,894	0,643
R-CW 50x6000 Rigiprofil	50x50x6000	8	128	5200878885	73089098	5995951216844	3,858	0,643

R-CW 75 Rigiprofil méretek és forgalmazáshoz szükséges adatok:

Termék- megnevezés	Méret	Profil kis köteg mennyiség	Profil nagy köteg mennyiség	Cikkszám	VTSZ	EAN kód	Tömeg	
	mm	db/köteg	db/köteg				kg/db	kg/m
R-CW 75x2750 Rigiprofil	75x50x2750	8 vagy 12	80	5200615615	73089098	5995951015430	2,057	0,748
R-CW 75x3000 Rigiprofil	75x50x3000	8 vagy 12	80	5200615618	73089098	5995951015447	2,244	0,748
R-CW 75x3250 Rigiprofil	75x50x3250	8 vagy 12	80	5200615619	73089098	5995951015454	2,431	0,748
R-CW 75x3500 Rigiprofil	75x50x3500	8 vagy 12	80	5200615620	73089098	5995951015461	2,618	0,748
R-CW 75x3750 Rigiprofil	75x50x3750	8 vagy 12	80	5200908908	73089098	5995951221299	2,805	0,748
R-CW 75x4000 Rigiprofil	75x50x4000	8 vagy 12	80	5200615621	73089098	5995951015478	2,992	0,748
R-CW 75x4250 Rigiprofil	75x50x4250	8 vagy 12	80	5200908909	73089098	5995951221305	3,179	0,748
R-CW 75x4500 Rigiprofil	75x50x4500	8 vagy 12	80	5200615631	73089098	5995951015485	3,366	0,748
R-CW 75x5000 Rigiprofil	75x50x5000	8 vagy 12	80	5200615633	73089098	5995951015492	3,740	0,748
R-CW 75x5500 Rigiprofil	75x50x5500	8 vagy 12	80	5200615635	73089098	5995951015508	4,114	0,748
R-CW 75x6000 Rigiprofil	75x50x6000	8 vagy 12	80	5200888972	73089098	5995951216950	4,488	0,748

R-CW 100 Rigiprofil méretek és forgalmazáshoz szükséges adatok:

Termék- megnevezés	Méret	Profil kis köteg mennyiség	Profil nagy köteg mennyiség	Cikkszám	VTSZ	EAN kód	Tömeg	
	mm	db/köteg	db/köteg				kg/db	kg/m
R-CW 100x2750 Rigiprofil	100x50x2750	8	64	5200888971	73089098	5995951216967	2,349	0,854
R-CW 100x3000 Rigiprofil	100x50x3000	8	64	5200615622	73089098	5995951015324	2,562	0,854
R-CW 100x3250 Rigiprofil	100x50x3250	8	64	5200908910	73089098	5995951221312	2,7755	0,854
R-CW 100x3500 Rigiprofil	100x50x3500	8	64	5200615624	73089098	5995951015331	2,989	0,854
R-CW 100x3750 Rigiprofil	100x50x3750	8	64	5200908911	73089098	5995951221329	3,2025	0,854
R-CW 100x4000 Rigiprofil	100x50x4000	8	64	5200615625	73089098	5995951015348	3,416	0,854
R-CW 100x4250 Rigiprofil	100x50x4250	8	64	5200908912	73089098	5995951221336	3,6295	0,854
R-CW 100x4500 Rigiprofil	100x50x4500	8	64	5200615626	73089098	5995951015355	3,843	0,854
R-CW 100x5000 Rigiprofil	100x50x5000	8	64	5200615628	73089098	5995951015362	4,270	0,854
R-CW 100x6000 Rigiprofil	100x50x6000	8	64	5200615629	73089098	5995951015379	5,124	0,854
R-CW 100x7500 Rigiprofil	100x50x7500	8	64	5200888970	73089098	5995951216974	6,405	0,854

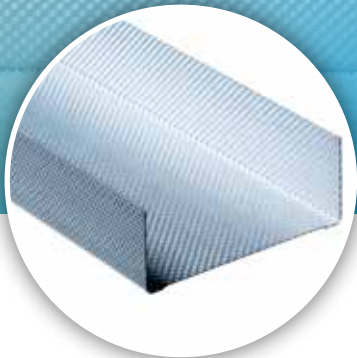
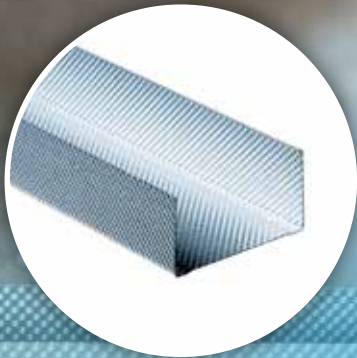
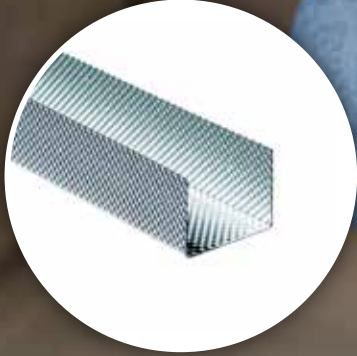

R-UW RIGIPROFIL

Alkalmazási terület

Gipszkarton válaszfal és szabadon álló előtétfal vízszintes padló és mennyezeti csatlakozó profilja.

Anyagvastagság:

0,55 mm.

R-UW Rigiprofil méretek és forgalmazáshoz szükséges adatok:

Termék- megnevezés	Méret	Profil kis köteg mennyiség	Profil nagy köteg mennyiség	Cikkszám	VTSZ	EAN kód	Tömeg	
	mm	db/köteg	db/köteg				kg/db	kg/m
R-UW 50x4000 Rigiprofil	50x40x4000	8	160	5200615604	73089098	5995951015539	1,996	0,499
R-UW 75x4000 Rigiprofil	75x40x4000	8 vagy 12	100	5200615605	73089098	5995951015546	2,388	0,597
R-UW 100x4000 Rigiprofil	100x40x4000	8	80	5200616351	73089098	5995951015515	2,780	0,695

FOKOZOTT BIZTONSÁG! FOKOZOTT TARTÓSSÁG! KIVÁLÓ TELJESÍTMÉNY!



A RIGIPROFIL alkalmazásával a válaszfalak jelentős alakváltozás-csökkenése érhető el, kisebbek lesznek a síkbeli eltérések, emiatt kisebb a veszélye a gipszkarton építőlemezek hézagolásánál repedések kialakulásának.



A RIGIPROFIL szárainak közepén hosszirányú merevítés fut, amely elősegíti a lapok illesztéseinek, és így pontos csavarozási helyének egyszerű megállapítását.

A RIGIPROFIL ELŐNYEI

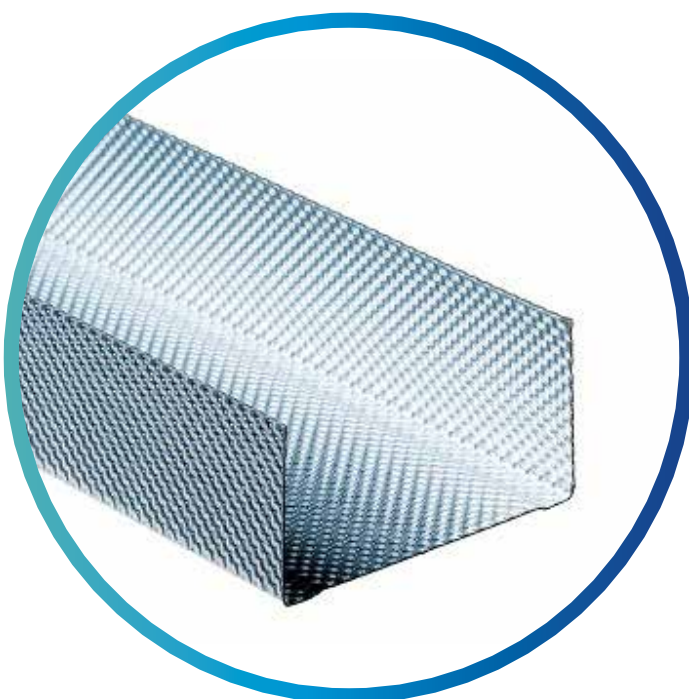

Az innovatív Ultrasteel technológiának és a hosszirányú merevítésnek köszönhetően a RIGIPROFILok szilárdsága sokkal nagyobb, mint a hagyományos profiloké.



A RIGIPROFIL könnyen, biztosan és pontosan vágható.



Még nagyobb biztonság. A RIGIPROFILok használatával jelentősen megnő a Rigips szerkezetek szilárdsága.



A gipszkarton építőlemezek RIGIPROFILhoz való rögzítésénél a csavarok nem csúsznak el, így a gipszkarton építőlemezek nem sérülnek meg.

SZIGETELŐ SZIVACSCSÍKOK



SZIGETELŐ SZIVACSCSÍK

Alkalmazási terület

Habosított, egyik oldalán öntapadó (3 mm vastag) szigetelő szivacscsík, melynek használata biztosítja a gipszkarton profiloknak a környező épületszerkezethez történő rugalmas kapcsolódását.

Hosszúság

A tekercs **30 m** hosszú

Szélesség

30, 50, 70 és 95 mm



A termék további részleteiért olvassa le a QR kódot!



Szigetelő szivacscsík méretek és forgalmazáshoz szükséges adatok:

Termék- megnevezés	Méret	Vastagság	Csomagolás típusa	Cikkszám	VTSZ	EAN kód	Kiszereles	Tömeg
	m/tekercs	mm					tekercs/doboz	kg/db
Szigetelő szivacscsík 30 mm	30	3	tekercs	5200442723	39191012	5995951400106	30	0,140
Szigetelő szivacscsík 50 mm	30	3	tekercs	5200442724	39191012	9002869110082	18	0,210
Szigetelő szivacscsík 70 mm	30	3	tekercs	5200442725	39191012	5995951400113	12	0,320
Szigetelő szivacscsík 95 mm	30	3	tekercs	5200442726	39191012	5995951015607	10	0,430



A szigetelő szivacscsíkot a szerelt szerkezetek határoló profiljaira ragasztjuk, így rugalmas kapcsolatot tudunk létrehozni a profil és a fogadószerkezet között, ezzel javítjuk a szerkezet hangszigetelési értékeit és csökkentjük a hangok átszűrődésének a lehetőségét. A válaszfalak hangszigetelési mérésénél is alkalmaztuk a szivacscsíkot, tehát az egyes szerkezeteknél megadott hangszigetelési értékek is a szivacscsík alkalmazása esetén érvényesek.

MIT TEHETEK, HA TÚL HANGOS A SZOMSZÉD?

A társasházakban élők életében gyakran előfordul, hogy zavarják a szomszédos lakásokból hallatszó hangok, de az is megtörténhet, hogy az egy háztartáson belül élők eltérő életritmusa okoz bosszúságot.

MIT TEHETÜNK? A RIGIPS UTÓLAGOSAN ÉPÍTHETŐ HANGSZIGETELÉSI MEGOLDÁSAIVAL ÖN A NAGYON HANGOS TEREK MELLETT IS ÉLVEZHETI A CSEND NYUGALMÁT.

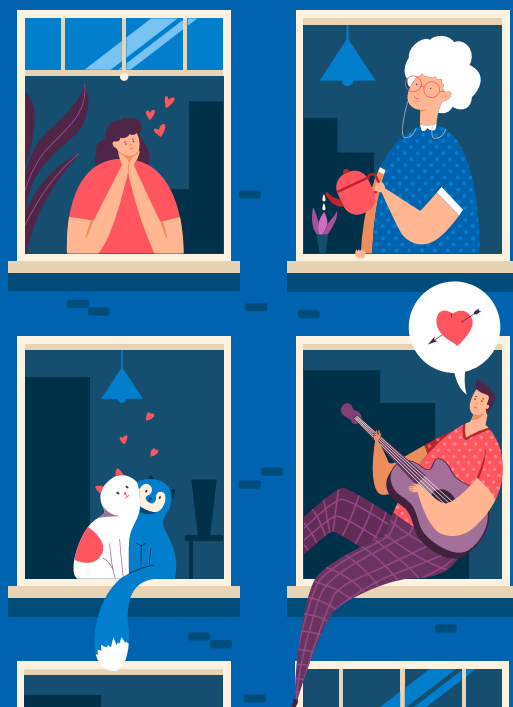

BLUE ACOUSTIC ELŐTÉTFALAK ÉPÍTÉSE VÁLASZFALAK HANGSZIGETELÉSÉNEK JAVÍTÁSÁRA

Az eredeti 10 cm vastag pórusbeton válaszfal hangszigetelése: 40 dB

ELŐTÉTFAL ÁLLÍTHATÓ KENGYELEKKEL ÉS R-CD RIGIPROFILOKKAL 1 RÉTEG BLUE ACOUSTIC ÉPÍTŐLEMEZZEL

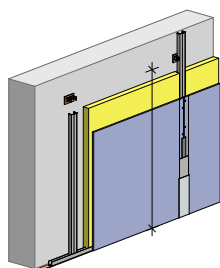

55
dB

- ✓ kis szerkezeti vastagsággal jó hangszigetelés javulást lehet elérni
- ✓ R-CD 27/60 profilvázra rögzített 1 réteg Blue Acoustic építőlemez
- ✓ a R-CD profilokat állítható kenyelekkel 900 mm-ként rögzítjük a falhoz
- ✓ Szigetelőanyag: 50 mm Isover Akusto

Megengedett falmagasság: max. 10 m

Előtétfal helyigénye: 6 cm

SZABADON ÁLLÓ ELŐTÉTFAL 2 RÉTEG BLUE ACOUSTIC ÉPÍTŐLEMEZZEL

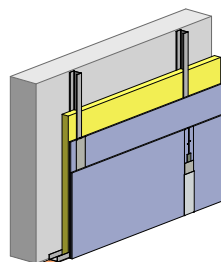

56
dB

- ✓ alkalmazásával jó hangszigetelés javulást lehet elérni, akkor is, ha az eredeti falhoz történő rögzítés nem megengedett
- ✓ teljesen független szerkezet
- ✓ R-CW 75 profilvázra rögzített 2 réteg Blue Acoustic építőlemez
- ✓ Szigetelőanyag: 75 mm Isover Akusto

Megengedett falmagasság: max. 3 m

Előtétfal helyigénye: 10 cm

4. FEJEZET

UA ÉS UW MAX PROFILRENDSZER



UA MEREVÍTŐ ÉS UW MAX PROFILRENDSZER

.....

Az UA-profil 2 mm vastagságú horganyzott acéllemezből készülő profil, amely nagyobb belmagasság vagy ajtóméretek esetén is kellő merevséget biztosít a beépített szerkezetnek.

Az UA-profil alul és fölül „L” rögzítő segítségével (2-2 db metrikus csavar felhasználásával) a mennyezethez és a padlóhoz rögzítjük.

UA MEREVÍTŐ PROFILOK



UA HORGANYZOTT MEREVÍTŐ ACÉLPROFIL RENDSZER

Alkalmazási terület

Rigips® válaszfalba építhető ajtók környezetének kiépítésére.

Anyagvastagság

2 mm

MIKOR SZÜKSÉGES VÁLASZFALBA ÉPÍTHETŐ AJTÓK KÖRNYEZETÉNEK KIALAKÍTÁSÁHOZ UA MEREVÍTŐ PROFILOKAT ALKALMAZNI?

UA-profilokat kell alkalmazni, amennyiben az alábbi felsorolt feltételek közül bármelyik teljesül:

- ✓ a helyiség magassága $H > 2800$ mm,
- ✓ a nyílás szélessége > 850 mm,
- ✓ vagy az ajtó súlya > 25 kg.

Az UA-profilok padlóhoz és mennyezethez történő rögzítése „L” rögzítő elemekkel történik. Ezeket a rögzítő elemeket a mennyezethez és a padlóhoz teherbíró horgonyzással kell csatlakoztatni.

A horgonyzás helyén a mennyezeti UW-profil meg kell szakítani, az „L” rögzítőket a padlón és a mennyezeten egyaránt közvetlenül a tartószerkezetbe szereljük. Az „L” rögzítőket az UA-profilhoz két-két M8-as anyás csavarral rögzítjük.

Az ajtószárny súlya az alábbiak szerint alakulhat:

- UA 50 profil – ajtószárny tömege max. 50 kg
- UA 75 profil – ajtószárny tömege max. 75 kg
- UA 100 profil – ajtószárny tömege max. 100 kg

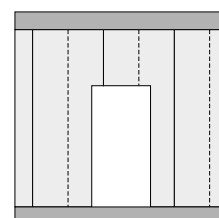
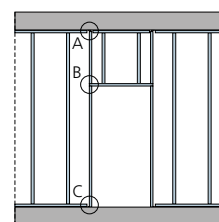
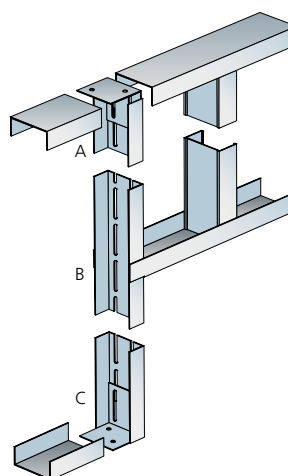

A termék további részleteiért olvassa le a QR kódot!

rigips
MULTISYSTEM



UA 50 merevítő profil méretek és forgalmazáshoz szükséges adatok:

Termék- megnevezés	Méret	Vastagság	Profil kis köteg mennyiség	Profil nagy köteg mennyiség	Cikkszám	VTSZ	EAN kód	Tömeg	
	mm							mm	kg/db
UA 50x2750 merevítő profil	50x40x2750	2	1 db	50 db	5200442802	73089098	5995951200164	4,648	1,69
UA 50x3000 merevítő profil	50x40x3000	2	1 db	50 db	5200442706	73089098	5995951200218	5,070	1,69
UA 50x3500 merevítő profil	50x40x3500	2	1 db	50 db	5200442707	73089098	5995951010152	5,915	1,69
UA 50x4000 merevítő profil	50x40x4000	2	1 db	50 db	5200442708	73089098	5995951010169	6,760	1,69
UA 50x4500 merevítő profil	50x40x4500	2	1 db	50 db	5200442803	73089098	5995951216981	7,605	1,69
UA 50x6000 merevítő profil	50x50x6000	2	1 db	50 db	5200878886	73089098	5995951216998	10,140	1,69

UA 75 merevítő profil méretek és forgalmazáshoz szükséges adatok:

Termék- megnevezés	Méret	Vastagság	Profil kis köteg mennyiség	Profil nagy köteg mennyiség	Cikkszám	VTSZ	EAN kód	Tömeg	
	mm							mm	kg/db
UA 75x2750 merevítő profil	75x40x2750	2	1 db	50 db	5200442805	73089098	5995951015607	5,473	1,99
UA 75x3000 merevítő profil	75x40x3000	2	1 db	50 db	5200442709	73089098	5995951200171	5,970	1,99
UA 75x3500 merevítő profil	75x40x3500	2	1 db	50 db	5200442710	73089098	5995951010183	6,965	1,99
UA 75x4000 merevítő profil	75x40x4000	2	1 db	50 db	5200442711	73089098	5995951200058	7,960	1,99
UA 75x4500 merevítő profil	75x40x4500	2	1 db	50 db	5200442807	73089098	5995951010190	8,955	1,99
UA 75x5000 merevítő profil	75x40x5000	2	1 db	50 db	5200442939	73089098	5995951200188	9,950	1,99

UA 100 merevítő profil méretek és forgalmazáshoz szükséges adatok:

Termék- megnevezés	Méret	Vastagság	Profil kis köteg mennyiség	Profil nagy köteg mennyiség	Cikkszám	VTSZ	EAN kód	Tömeg	
	mm							mm	kg/db
UA 100x2750 merevítő profil	100x40x2750	2	1 db	50 db	5200835575	73089098	5995951214178	6,683	2,43
UA 100x3000 merevítő profil	100x40x3000	2	1 db	50 db	5200442712	73089098	5995951010206	7,290	2,43
UA 100x3500 merevítő profil	100x40x3500	2	1 db	50 db	5200442713	73089098	5995951024012	8,505	2,43
UA 100x4000 merevítő profil	100x40x4000	2	1 db	50 db	5200442714	73089098	5995951010213	9,720	2,43
UA 100x4500 merevítő profil	100x40x4500	2	1 db	50 db	5200442809	73089098	5995951217001	10,935	2,43
UA 100x5000 merevítő profil	100x40x5000	2	1 db	50 db	5200442810	73089098	5995951217018	12,150	2,43
UA 100x6000 merevítő profil	100x40x6000	2	1 db	50 db	5200442811	73089098	5995951217025	14,580	2,43

FIGYELMEZTÉS!

Amennyiben a falban ásványgyapot szigetelés van, a hangszigetelőtulajdonságok javítása érdekében az ajtótok és a profilok között keletkezett üreget is ki kell tölteni szigetelőanyaggal. A bezárásukat megelőzően a doboztartókat (UW+CW) is ki kell tölteni szigetelőanyaggal.

L-RÖGZÍTŐ UA MEREVÍTŐ PROFILOKHOZ

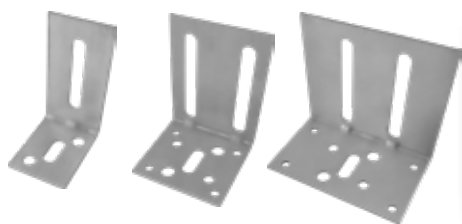

UA 50-hez UA 75-höz UA 100-hoz

L-RÖGZÍTŐ UA MEREVÍTŐ PROFILOKHOZ

Alkalmazási terület

Ajtóbeépítések, illetve egyéb terhelések kiváltására használt UA (merevítő profil) rögzítésére alkalmazható.

Anyagvastagság

2 mm

L-rögzítő méretek és forgalmazáshoz szükséges adatok:

Termék- megnevezés	Méret	Vastagság	Csomagolás típusa	Cikkszám	VTSZ	EAN kód	Kiszérés	Tömeg
	mm	mm					db/doboz	kg/doboz
L-rögzítő (UA 50-hez)	100x50x45	2	doboz	5200442840	73089059	5995951800173	100	8
L-rögzítő (UA 75-höz)	100x75x65	2	doboz	5200442841	73089059	5995951800159	100	15
L-rögzítő (UA 100-hoz)	100x100x90	2	doboz	5200537907	73089059	5995951220766	100	22



L-RÖGZÍTŐ KÉSZLET UA MEREVÍTŐ PROFILOKHOZ

Alkalmazási terület

UA merevítő profilok födémhez történő rögzítéséhez használjuk. Az L-rögzítő elemek mennyezethez és padlóhoz történő csatlakozása a készletben található dübelekkel történik.

Anyagvastagság

2 mm

L-rögzítő készlet méretek és forgalmazáshoz szükséges adatok:

Termék- megnevezés	Vastagság	Csomagolás típusa	Cikkszám	VTSZ	EAN kód	Kiszérés	Tömeg
	mm					db/csomag	kg/doboz
L-rögzítő készlet UA 50-hez (4 rögzítő + 8 beütődübel)	2	csomag	5200768675	73089059	5995951092318	4	0,7
L-rögzítő készlet UA 75-höz (4 rögzítő + 8 beütődübel)	2	csomag	5200768676	73089059	5995951092325	4	0,9
L-rögzítő készlet UA 100-hoz (4 rögzítő + 8 beütődübel)	2	csomag	5200768678	73089059	5995951092332	4	1,3

UW MAX PROFILOK

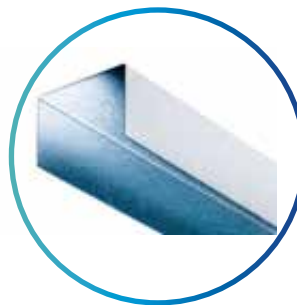

UW MAX profil-
szárhossz: 70 mm

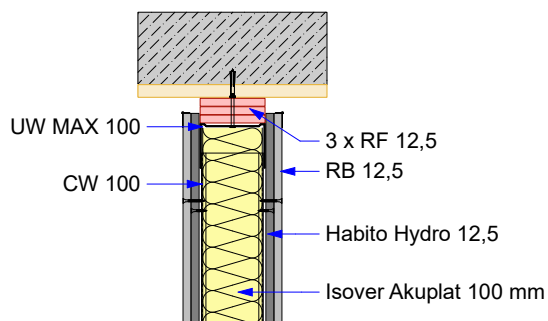

Tűzgátló válaszfal födémcsatlakozása
3 réteg lapcsíkkal és UW MAX profillal

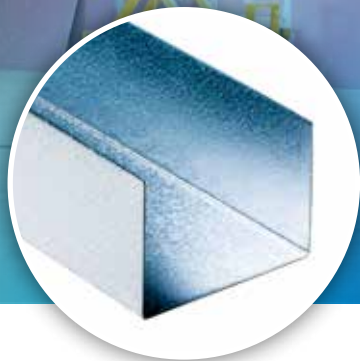

UW MAX PROFILOK

Alkalmazási terület	Válaszfalak csúszó födémkapcsolatának kialakításához.
Anyagvastagság:	0,8 mm.
Szárhossz:	70 mm.

UW MAX profilok méretek és forgalmazáshoz szükséges adatok:

Termék- megnevezés	Méret	Anyag- vastagság	Profil kis köteg mennyiség	Cikkszám	VTSZ	EAN kód	Tömeg	
	mm						mm	db
UW MAX 75x4000	75x70x4000	0,8	1 db	5200442950	73089098	5995951217032	5,064	1,266
UW MAX 100x4000	100x70x4000	0,8	1 db	5200442787	73089098	5995951217049	5,652	1,413

5. FEJEZET

RÖGZÍTŐ ELEMÉK

5



CSAVAROK ÉS RÖGZÍTŐ ELEMÉK

.....

A gipszkarton építőlemezek fémvázhoz történő rögzítéséhez különféle csavarokat alkalmazunk. Az általános lapok esetében 212. típusú gyorsépítő csavarokat, a speciális építőlemezek felszereléséhez a laptípushoz kifejlesztett csavarokat használunk. A fémvázhoz történő rögzítés során a csavarnak minimum 10 mm-re kell a fémbe behatolnia, melyet az építőlemez felületével merőlegesen hajtunk be.

RÖGZÍTŐ ELEMÉK

**212 típusú
önmetsző csavar TN**
profilokhoz

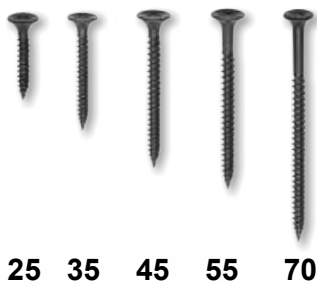

**221 típusú
önfúró csavar TB**
UA profilokhoz



**Integra önfúró
csavar**



**Rigips®
Climafit gyorsépítő
csavar 35**



**Rigidur® FIX
csavar**
építőlemezekhez



**Rigidur® FIX
csavar**
szárazpadlóhoz



**Glasroc F®
csavar**



**TN HYDRO
csavar**



- ✓ Széles típusválaszték
- ✓ Építőlemezekhez igazodó kialakítás
- ✓ Szilárd rögzítés
- ✓ Kiváló korrózióállóság
- ✓ Kiemelkedő nyíró- és húzószilárdság



A termék további részleteiért olvassa le a QR kódot!

rigips
GIPS-OLDAL



**Famenetű
gipszkarton csavar TD**

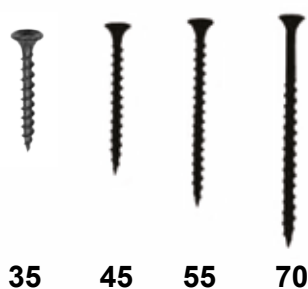

35 45 55 70

HartFix csavar
Blue Acoustic lapokhoz



25 35

HartFix HD csavar
Habito® és XRoc lapokhoz



25 35 45

Ergofast GTX-F csavar
Habito® lapokhoz



41

**CLIMAFIT
csavar TB**



23 gold 23 fehér 35 fehér

Opel csavar



13 19

TEX csavar



13 25

Beütődübel



6/40 6/60 8/100

**Beütőék
UDN**



6/35

**Sharp
csavar**



11

Turbódübel



CSAVAROK ÉPÍTŐLEMEZEK RÖGZÍTÉSÉHEZ



212. TÍPUSÚ ÖNMETSZŐ CSAVAR (TN)

Alkalmazási terület

Trombita nyakú, önmetsző csavar, melyet a gipszkarton építőlemezek CW- és CD-profilokhoz történő rögzítésére használunk.

212. típusú önmetsző csavar (TN) méretek és forgalmazáshoz szükséges adatok:

Termék- megnevezés	Méret	Jelölés (MSZ EN 14566:2008+ A1 2009)	Rozsdásodási osztály (MSZ EN 14566:2008+ A1:2009)	Csomagolás típusa	Cikkszám	VTSZ	EAN kód	Kiszerezés	Tömeg
	mm						doboz	db/doboz	kg/doboz
Csavar 212/3,5x25	3,5x25	212 (TN)	48-as osztály	doboz	5200442661	73181559	5995951300215	1000	1,35
Csavar 212/3,5x35	3,5x35	212 (TN)	48-as osztály	doboz	5200442662	73181559	5995951300222	100	1,72
Csavar 212/3,5x45	3,5x45	212 (TN)	48-as osztály	doboz	5200442663	73181559	5995951300239	500	1,06
Csavar 212/3,5x55	3,5x55	212 (TN)	48-as osztály	doboz	5200442664	73181559	5995951300246	500	1,34
Csavar 212/4,2x70	4,2x70	212 (TN)	48-as osztály	doboz	5200442665	73181559	9002869585446	250	1,18



FAMENETŰ GIPSZKARTON CSAVAR (TD)

Alkalmazási terület

Rígips® gipszkarton lapok favázra történő rögzítésére használjuk.

Famenetű gipszkarton csavar (TD) méretek és forgalmazáshoz szükséges adatok:

Termék- megnevezés	Méret	Jelölés (MSZ EN 14566:2008+ A1 2009)	Rozsdásodási osztály (MSZ EN 14566:2008+ A1:2009)	Csomagolás típusa	Cikkszám	VTSZ	EAN kód	Kiszerezés	Tömeg
	mm						doboz	db/doboz	kg/doboz
Famenetű csavar 3,5x35	3,5x35 mm	TD	48-as osztály	doboz	5200442675	73181559	5995951300291	1000	1,72
Famenetű csavar 3,5x45	3,5x45 mm	TD	48-as osztály	doboz	5200442676	73181559	5995951300307	500	1,06
Famenetű csavar 3,5x55	3,5x55 mm	TD	48-as osztály	doboz	5200442677	73181559		500	1,34
Famenetű csavar 4,2x70	4,2x70 mm	TD	48-as osztály	doboz	5200442678	73181559	5995951300321	250	1,18



221. TÍPUSÚ ÖNFÚRÓ CSAVAR (TB)

Alkalmazási terület

Trombita nyakú, önfúró csavar. Gipszkarton lapok UA merevítő profilhoz való rögzítéséhez használjuk.

221. típusú önfúró csavar (TB) méretek és forgalmazáshoz szükséges adatok:

Termék- megnevezés	Méret	Jelölés (MSZ EN 14566:2008+ A1 2009)	Rozsdásodási osztály (MSZ EN 14566:2008+ A1:2009)	Csomagolás típusa	Cikkszám	VTSZ	EAN kód doboz	Kiszereles	Tömeg
	mm							db/doboz	kg/doboz
Önfúró csavar 221/3,5x25	3,5x25	221 (TB)	48-as osztály	doboz	5200442672	73181559	5995951300260	1000	1,50
Önfúró csavar 221/3,5x35	3,5x35	221 (TB)	48-as osztály	doboz	5200442673	73181559	5995951300277	1000	1,95
Önfúró csavar 221/3,5x45	3,5x45	221 (TB)	48-as osztály	doboz	5200442674	73181559	5995951300284	500	1,20



INTEGRA ÖNFÚRÓ CSAVAR

Alkalmazási terület

Glasroc® X építőlemez profilvázhhoz történő csavarozására alkalmazzuk, kültéri homlokzati rendszerek és kültéri álmennyezetek kialakításánál.

Integra önfúró csavar méretek és forgalmazáshoz szükséges adatok:

Termék- megnevezés	Méret	Csomagolás típusa	Cikkszám	VTSZ	EAN kód	Kiszereles	Tömeg
	mm				doboz	db/doboz	kg/doboz
Integra önfúró csavar	4,2x25	doboz	5200897299	73181559	8594025816507	500	3



GLASROC® F CSAVAR

Alkalmazási terület

A Glasroc® F speciális tűzvédő burkolat kialakításához, a lapok egymáshoz történő rögzítésére használjuk.

Glasroc F csavar méretek és forgalmazáshoz szükséges adatok:

Termék- megnevezés	Méret	Csomagolás típusa	Cikkszám	VTSZ	EAN kód	Kiszerezés	Tömeg
	mm				doboz	db/doboz	kg/doboz
Glasroc® F csavar 40	40	doboz	5200545758	73181559	5015341301551	1000	1,95
Glasroc® F csavar 50	50	doboz	5200545759	73181559	5015341301568	1000	2,4
Glasroc® F csavar 58	58	doboz	5200545760	73181559	5015341301575	1000	3,18
Glasroc® F csavar 70	70	doboz	5200545761	73181559	5015341301582	500	2,2



RIGIDUR® FIX CSAVAR

Alkalmazási terület

A Rigidur® H gipszrost lapok CW- és CD-profilhoz történő rögzítésére.

Rigidur® Fix csavar méretek és forgalmazáshoz szükséges adatok:

Termék- megnevezés	Méret	Csomagolás típusa	Cikkszám	VTSZ	EAN kód	Kiszerezés	Tömeg
	mm				doboz	db/doboz	kg/doboz
Rigidur® Fix önmetsző csavar 3,5x30	3,5x30	doboz	5200538898	73181559	4002806816454	100	1,4
Rigidur® Fix önmetsző csavar 3,5x40	3,5x40	doboz	5200538855	73181559	4002806816447	1000	1,9



RIGIDUR® SZÁRAZPADLÓ CSAVAR

Alkalmazási terület

A Rigidur® E20 és E25 szárazpadló elemek egymáshoz történő csatlakoztatásához használjuk.

Rigidur® szárazpadló csavarok méretek és forgalmazáshoz szükséges adatok:

Termék- megnevezés	Méret	Csomagolás típusa	Cikkszám	VTSZ	EAN kód	Kiszerezés	Tömeg
	mm				doboz	db/doboz	kg/doboz
Rigidur® Fix csavar 3,9x19 (E20 szárazpadlóhoz)	3,9x19	doboz	5200443128	73181559	4002806611493	1000	1,1
Rigidur® Fix csavar 3,9x22 (E25 szárazpadlóhoz)	3,9x22	doboz	5200443129	73181559	4002806948643	1000	1,4



HYDRO TN CSAVAR

Alkalmazási terület

Megnövelt korrózióállóságú csavar magas páratartalmú helyiségekbe, Glasroc® H Ocean építőlemez profilvázhhoz történő rögzítéséhez használjuk.

Hydro TN csavar méretek és forgalmazáshoz szükséges adatok:

Termék- megnevezés	Méret	Jelölés (MSZ EN 14566:2008+ A1:2009)	Rozs- dásodási osztály (MSZ EN 14566:2008+ A1:2009)	Csomagolás típusa	Cikkszám	VTSZ	EAN kód	Kiszerezés	Tömeg
	mm						doboz	db/doboz	kg/doboz
Csavar 3,5x25 TN HYDRO 1000 db/doboz	3,5x25	TN	96-as osztály 500	doboz	5200757634	73181559	8594025816491	1000	3
Csavar 3,5x35 TN HYDRO 1000 db/doboz	3,5x35	TN	96-as osztály 500	doboz	5200757635	73181559	8594025816507	1000	3



HARTFIX CSAVAR

Alkalmazási terület

Tömör gipszmaggal készült építőlemezek profilvázhoz történő rögzítésére, mint például a Blue Acoustic és a Clima Top RF gipszkartonok.

HartFix csavar méretek és forgalmazáshoz szükséges adatok:

Termék- megnevezés	Méret	Csomagolás típusa	Cikkszám	VTSZ	EAN kód	Kiszerelés	Tömeg
	mm				doboz	db/doboz	kg/doboz
HartFix csavar 3,9x25 mm	3,9x25	doboz	5200686753	73181559	5995951077971	100	1,80
HartFix csavar 3,9x 35 mm	3,9x 35	doboz	5200686754	73181559	5995951077988	1000	2,20



HARTFIX HD CSAVAR

Alkalmazási terület

Tömör gipszmaggal készült építőlemezek profilvázhoz történő rögzítésére, mint például Habito® és Rigips® Xray Protection.

HartFix HD csavar méretek és forgalmazáshoz szükséges adatok:

Termék- megnevezés	Méret	Csomagolás típusa	Cikkszám	VTSZ	EAN kód	Kiszerelés	Tömeg
	mm				doboz	db/doboz	kg/doboz
HartFix HD csavar 3,9x25 mm	3,9x 25	doboz	5200817449	73181559	4002806898764	1000	2,60
HartFix HD csavar 3,9x 35 mm	3,9x 35	doboz	5200817450	73181559	4002806899771	1000	2,60
HartFix HD csavar 3,9x45 mm	3,9x 45	doboz	5200821105	73181559	4002806898788	1000	2,60



HABITO® ERGOFAST GTX-F CSAVAR

Alkalmazási terület

2 réteg Habito® építőlemez profilvázhoz történő rögzítésére. Különleges kialakítású csavarmenettel rendelkezik még a trombitafejben is, ezzel segítve a csavar tökéletes illeszkedését az építőlemezhez.

Habito® Ergofast GTX-F csavar méretek és forgalmazáshoz szükséges adatok:

Termék- megnevezés	Méret	Jelölés (MSZ EN 14566:2008+ A1 2009)	Csomagolás típusa	Cikkszám	VTSZ	EAN kód	Kiszérelés	Tömeg
	mm					doboz	db/doboz	kg/doboz
Habito® Ergofast GTX-F csavar 4,2x41 mm	4,2 x 41	UMN	doboz	5200841411	73181559	7330547042410	800	1,8



FONTOS TUDNI!

A MEGERŐSÍTETT GIPSZMAGGAL KÉSZÜLŐ HABITO® ÉPÍTŐLEMEZEK PROFILVÁZHOZ TÖRTÉNŐ RÖGZÍTÉSÉHEZ KÜLÖNLEGES KIALAKÍTÁSÚ CSAVAROK SZÜKSÉGESEK.

- ✔ Egy réteg Habito® építőlemez rögzítéséhez HartFix HD 3,9x25 mm csavart használunk,
- ✔ A második réteg Habito® építőlemez rögzítéséhez Habito® Ergofast GTX-F 4,2x41 mm csavart alkalmazunk.

A két réteg Habito® építőlemez páncélerősségű pajzsot képez, emiatt a profilvázhoz történő rögzítés megoldásához új csavar kifejlesztése vált szükségessé. A fejlesztés eredménye a Habito® Ergofast GTX-F 4,2x41 mm csavar.



CLIMAFIT FEHÉR CSAVAR

Alkalmazási terület

Rigips® Climafit grafitos építőlemezek profilhoz történő rögzítéséhez.

- 3,5x23 mm-es csavar maximum 1 mm lemeztastagságú,
- 3,5x35 mm-es csavar maximum 0,7 mm lemeztastagságú profilhoz való.

Előnyök

Lapos fejű, keresztornyos (PH2), tűheggyel, két bekezdésű menettel és fehér korrózióálló bevonattal ellátott kötőelem.

Rigips® Climafit fehér csavar méretek és forgalmazáshoz szükséges adatok:

Termék-megnevezés	Méret	Csomagolás típusa	Cikkszám	VTSZ	EAN kód	Kiszereles	Tömeg
	mm				doboz	db/doboz	kg/doboz
Rigips® Climafit csavar 23 fehér	3,5x23	doboz	5200851119	73181559	4002806927655	1000	1,20
Rigips® Climafit csavar 35 fehér	3,5x35	doboz	5200851120	73181559	4002806927662	1000	1,90



RIGITONE® CSAVAR

Alkalmazási terület

Rigitone® perforált álmennyezeti lapok CD-profilhoz történő rögzítésére.

Előnyök

Süllyesztett fejű, keresztornyos (PH2), tűheggyel.

Rigitone® csavar méretek és forgalmazáshoz szükséges adatok:

Termék-megnevezés	Méret	Csomagolás típusa	Cikkszám	VTSZ	EAN kód	Kiszereles	Tömeg
	mm				doboz	db/doboz	kg/doboz
Rigitone® csavar	3,5x30	doboz	4002806056072	73181559	4002806056072	500	-

FÉM A FÉMHEZ CSAVAROK



OPEL CSAVAR

Alkalmazási terület

Profilok és fém szerkezeti elemek egymáshoz történő rögzítésére.

Opel csavar méretek és forgalmazáshoz szükséges adatok:

Termék- megnevezés	Méret	Jelölés (MSZ EN 14566:2008+ A1 2009)	Rozsdásodási osztály (MSZ EN 14566:2008+ A1:2009)	Csomagolás típusa	Cikkszám	VTSZ	EAN kód doboz	Kiszerezés	Tömeg
	mm							db/doboz	kg/doboz
Opel csavar 4,2x13	4,2x13 mm	TN	48-as osztály	doboz	5200442869	73181499	8595563080719	1000	1,50
Opel csavar 4,2x19	4,2x19 mm	TN	48-as osztály	doboz	5200442870	73181499	8595563039335	500	1,20



SHARP 11 ÖNMETSZŐ CSAVAR

Alkalmazási terület

Profilok és fém szerkezeti elemek egymáshoz történő rögzítésére.

SHARP 11 önmetsző csavar méretek és forgalmazáshoz szükséges adatok:

Termék- megnevezés	Méret	Csomagolás típusa	Cikkszám	VTSZ	EAN kód	Kiszerezés	Tömeg
	mm				doboz	db/doboz	kg/doboz
SHARP 11 önmetsző csavar	3,5x11	doboz	5200859566	73181559	8595563050903	1000	0,90

TEX FÉM A FÉMHEZ CSAVAROK



Alkalmazási terület

Profilok és fém szerkezeti elemek egymáshoz történő rögzítésére.

- Az **önmetsző** TEX csavarokat a 0,6 mm-es lemezvastagságú profilokhoz alkalmazzuk, mint például R-CW és R-UW profilok, illetve R-CD profil és direktfüggesztő egymáshoz történő rögzítésére.
- Az **önfúró** TEX csavarok alkalmasak a 2 mm-es lemezvastagságú profilokhoz történő csavarozáshoz is, mint például a R-CW profil UA profilhoz történő rögzítésére.

TEX fém a fémhez csavarok méretek és forgalmazáshoz szükséges adatok:

Termék-megnevezés	Méret	Csomagolás típusa	Cikkszám	VTSZ	EAN kód	Kiszérelés	Tömeg
	mm				doboz	db/doboz	kg/doboz
TEX 9,5 önmetsző csavar	3,5x9,5 mm	doboz	5200926894	73181559	3585501099861	1000	0,9
TEX 13 önfúró csavar	3,5x13 mm	doboz	5200859567	73181559	3585501098901	1000	1,10
TEX 25 önfúró csavar	3,5x25 mm	doboz	5200859569	73181559	8595563044025	1000	2,30

TURBÓDÜBEL



TURBÓDÜBEL

Alkalmazási terület

Berendezési tárgyak gipszkarton válaszfalhoz történő rögzítésére használjuk.

Előnyök

A turbódübel gipszkartonba történő szerelése egyszerű, nem igényel előfúrást.

Turbódübel méretek és forgalmazáshoz szükséges adatok:

Termék-megnevezés	Csomagolás típusa	Cikkszám	VTSZ	EAN kód	Kiszérelés	Tömeg
				doboz	db/doboz	kg/doboz
Turbódübel	doboz	5200442873	3926909790	8590108403909	100	0,20



BEÜTŐDÜBELEK

Alkalmazási terület

Az UW-profilok földémhez, lezáró CW-, és egyéb profilok falazott szerkezetekhez történő rögzítésére használjuk.
Húzásra nem vehető igénybe!
 Az álmennyezetek teherhordó elemeit **tilos műanyag beütődübellel rögzíteni!**

Egyéb információ

beütődübel 6/40 - hosszúság 40 mm, átmérő 6 mm
 beütődübel 6/60 - hosszúság 60 mm, átmérő 6 mm
 beütődübel 8/100 - hosszúság 100 mm, átmérő 8 mm

Beütődübelek méretek és forgalmazáshoz szükséges adatok:

Termék-megnevezés	Méret	Csomagolás típusa	Cikkszám	VTSZ	EAN kód	Kiszerezés	Tömeg
	mm				doboz	db/doboz	kg/doboz
Beütődübel 6/40	6x40	doboz	5200442727	3926909790	8595563083352	100	0,50
Beütődübel 6/60	6x60	doboz	5200442871	3926909790	8595563083369	100	0,30
Beütődübel 8/100	8x100	doboz	5200442872	3926909790	8595563083376	50	0,80



BEÜTŐÉK

Alkalmazási terület

Függesztők és profilok vasbeton szerkezetekhez történő rögzítésére használjuk.

Beütődübelek méretek és forgalmazáshoz szükséges adatok:

Termék-megnevezés	Méret	Csomagolás típusa	Cikkszám	VTSZ	EAN kód	Kiszerezés	Tömeg
	mm				doboz	db/doboz	kg/doboz
HartFix HD csavar 3,9x25 mm	3,9x25	doboz	5200817449	73181559	4002806898764	1000	2,60
HartFix HD csavar 3,9x 35 mm	3,9x35	doboz	5200817450	73181559	4002806899771	1000	2,60
HartFix HD csavar 3,9x45 mm	3,9x45	doboz	5200821105	73181559	4002806898788	1000	2,60

6. FEJEZET

RENDSZER- TARTOZÉKOK



RENDSZERTARTOZÉKOK

A szerelt szerkezetek, kiemelten az álmennyezetek, tetőterek és előtétfalak építéséhez, különleges rendszertartozékok alkalmazása szükséges. Ezekkel a fém csatlakozó elemekkel oldható meg a tetőterekben a szarufához történő rögzítés, vagy az álmennyezetek födémhez történő csatlakozása, valamint a R-CD profilok toldása, keresztirányú összekötése illetve függesztése.

TARTOZÉKOK ELŐNYEI:

- ✓ Pontos illeszkedés
- ✓ Könnyű magasságbeállítás
- ✓ Egyszerű szerelhetőség
- ✓ Nagy méretválaszték
- ✓ Kiváló korrózióállóság

RENDSZER- TARTOZÉKOK

Dupla rugós
függesztő



Gyorsfüggesztő
fémhez (rugós)



CD biztonsági
gyorsfüggesztő



Nóniusz
függesztő
felső



CD biztonsági
keresztösszekötő



CD toldó 100



Keresztösszekötő



Keresztösszekötő
UA 50/CD 60



- ✓ Pontos illeszkedés
- ✓ Könnyű magasságbeállítás
- ✓ Egyszerű szerelhetőség
- ✓ Nagy méretválaszték
- ✓ Kiváló korrózióállóság



A termék további részleteiért olvassa le a QR kódot!

rigips
MULTISYSTEM



Nóniusz füles függesztő alsó



Nóniusz alsó UA 50 profilhoz



Állítható kengyelek



3-6



6-9

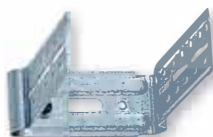

9-12

Derékszögű horgony



CD távtartók



170



90



320

Direktfüggesztők



60



125



200

RÖGZÍTŐK, KENGYELEK ÉS TÁVTARTÓK

3-6



6-9



9-12



ÁLLÍTHATÓ KENGYEL

Alkalmazási terület

Előtétfalak és tetőtéri ferde sík építésénél a CD-profilok rögzítésére alkalmazzuk.

Előnyök

Használatával az eredeti szerkezet mozgásától függetlenül a gipszkarton borítást, ezzel csökken a repedések kialakulásának lehetősége, valamint egyszerűbbé válik a CD-profilok síkba állítása. A szerkezetben elhelyezendő szigetelőanyag vastagságának megfelelően válasszuk ki a megfelelő szárhosszúságú állítható kenyelet.

Egyéb információ

A terméknevezésben szereplő számok jelentése:

3-6 = 3-6 cm, 6-9 = 6-9 cm, 9-12 = 9-12 cm lehet a teljes burkolati vastagság, egy réteg építőlemezsel, a szarufáktól számítva.

Állítható kenyelet méretek és forgalmazáshoz szükséges adatok:

Terméknevezés	Méret	Vastagság	Teherbíró képesség osztálya DIN 18168-2 szerint	Csomagolás típusa	Cikkszám	VTSZ	EAN kód	Kiszérelés	Tömeg
	mm						doboz	db/doboz	kg/doboz
Állítható kenyelet 3-6	35	1	0,4	doboz	5200442842	73089059	8595563043929	100	3,70
Állítható kenyelet 6-9	65	1	0,4	doboz	5200442843	73089059	8595563043936	100	5,00
Állítható kenyelet 9-12	98	1	0,4	doboz	5200442844	73089059	8595563043981	100	6,50

60



125



200

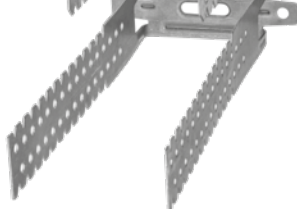

DIREKTFÜGGESZTŐ

Alkalmazási terület

CD-profilra vagy fa lécvázra szerelt álmennyezet rögzítéséhez.

Előnyök

- ✓ kis függesztési mélység
- ✓ szimpla profilvázhoz alkalmazható
- ✓ minősített tűzgátló álmennyezetekhez is használható

Direktfüggesztő méretek és forgalmazáshoz szükséges adatok:

Terméknevezés	Méret	Vastagság	Teherbíró képesség osztálya DIN 18168-2 szerint	Csomagolás típusa	Cikkszám	VTSZ	EAN kód	Kiszérelés	Tömeg
	mm						doboz	db/doboz	kg/doboz
Direktfüggesztő 60	60	1	0,25	doboz	5200673936	73089059	8595563041543	100	3,70
Direktfüggesztő 125	125	1	0,25	doboz	5200442860	73089059	8595563043912	100	6,00
Direktfüggesztő 200	200	1	0,25	doboz	5200673937	73089059	8595563057834	100	8,80

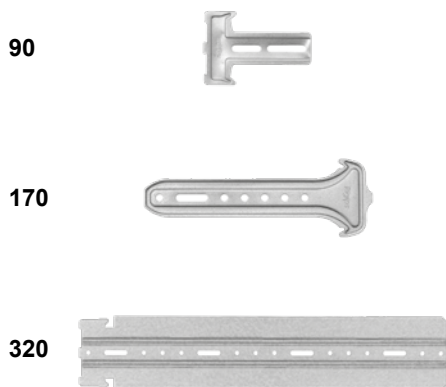

CD-TÁVTARTÓK

Alkalmazási terület

CD-profilra szerelt tetőtéri burkolatok és álmennyezetek rögzítésére.

Előnyök

A 320 mm-es CD-távtartó alkalmazásával a tetőtér ferde síkjának kialakításakor, akár 20 cm szigetelés elhelyezése is lehetséges a szarufák síkja előtt. A tetőtéri szigetelés rétegrendjének meghatározása tervezői feladat.

Egyéb információ

A terméknevezésben a számok a CD-távtartók hosszát jelölik: 90 mm, 170 mm, 320 mm.

CD-távtartó méretek és forgalmazáshoz szükséges adatok:

Termék- megnevezés	Méret	Vastagság	Teherbíró képesség osztálya DIN 18168-2 szerint	Csomagolás típusa	Cikkszám	VTSZ	EAN kód	Kiszerezés	Tömeg
	mm						mm		
CD távtartó 90 mm	90	1	0,25	doboz	5200442859	73089059	8595563040270	100	1,70
CD távtartó 170 mm	170	1	0,25	doboz	5200576178	73089059	8595563057780	100	3,80
CD távtartó 320 mm	320	1	0,25	doboz	5200673938	73089059	8595563041598	50	13,27

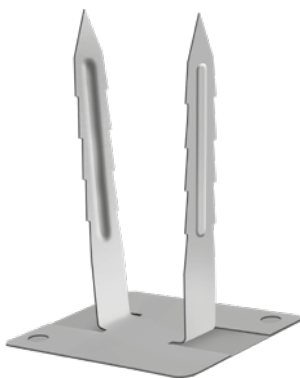

PENDEX SZIGETELŐ PAPAN RÖGZÍTŐ

Alkalmazási terület

A Pendex a szárazépítésben használatos fém elem, amit horganyzott acéllemezről stancolással állítanak elő. A két visszahajtott tűske szolgál a szigetelőanyag rögzítésére. Hátoldala öntapadó ragasztócsíkkal van ellátva, amivel a gipszkartonhoz rögzítjük.

PENDEX szigetelő paplan rögzítő méretek és forgalmazáshoz szükséges adatok:

Termék- megnevezés	Méret	Vastagság	Teherbíró képesség osztálya DIN 18168-2 szerint	Csomagolás típusa	Cikkszám	VTSZ	EAN kód	Kiszerezés	Tömeg
	mm						mm		
PENDEX szigetelő paplan rögzítő	50x56x77	0,55	NPD	doboz	5200442820	73089059	8595563046029	100	1,8

CD-PROFIL TOLDÓK ÉS KERESZTÖSSZEKÍTŐK

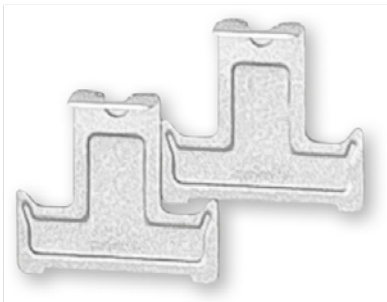

DERÉKSZÖGŰ HORGONY

Alkalmazási terület

Dupla profilvázás álmennyezet építésénél a felső (tartó) és alsó (szerelő) profil összekapcsolására.

Előnyök

Normál igénybevétel esetén, csomópontonként 2 db.

Derékszögű horgony méretek és forgalmazáshoz szükséges adatok:

Termék- megnevezés	Méret	Vastagság	Teherbíró képesség osztálya DIN 18168-2 szerint	Csomagolás típusa	Cikkszám	VTSZ	EAN kód	Kiszerezés	Tömeg
	mm	mm					kN/csomópont	doboz	db/doboz
Derékszögű horgony	58x55	0,8	0,25	doboz	5200442857	73089059	8595563041529	100	1,4



KERESZTÖSSZEKÍTŐ

Alkalmazási terület

Kétirányú és két síkban futó CD-profilvázalattal készített álmennyezeti vázszerkezet építésénél alkalmazzuk a CD-profilok összekötésére.

Előnyök

Normál igénybevétel esetén, csomópontonként 1 db.

Keresztösszekítő méretek és forgalmazáshoz szükséges adatok:

Termék- megnevezés	Méret	Vastagság	Teherbíró képesség osztálya DIN 18168-2 szerint	Csomagolás típusa	Cikkszám	VTSZ	EAN kód	Kiszerezés	Tömeg
	mm	mm					kN	doboz	db/doboz
Keresztösszekítő	60x65x43	1	0,4	doboz	5200442821	73089059	8595563043950	100	5,1

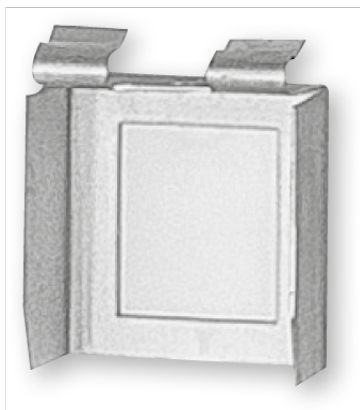

CD BIZTONSÁGI KERESZTŐSSZEKŐTŐ

Alkalmazási terület

Kétirányú és egy síkban futó CD-profilvázzal készített álmennyezeti vázszerkezet építésénél alkalmazzuk a CD-profilok összekötésére.

Előnyök

Normál igénybevétel esetén, csomópontonként 2 db.

CD biztonsági keresztösszekötő méretek és forgalmazáshoz szükséges adatok:

Termék- megnevezés	Méret	Vastagság	Teherbíró képesség osztálya DIN 18168-2 szerint	Csomagolás típusa	Cikkszám	VTSZ	EAN kód	Kiszerezés	Tömeg
	mm	mm	kN				doboz	db/doboz	kg/doboz
CD biztonsági keresztösszekötő	60x60	n.a	n.a	doboz	5200442861	73089059	8595563048399	100	5,1



CD TOLDÓ

Alkalmazási terület

CD-profilok hosszirányú toldásához alkalmazható. Mivel hossza 100 mm kiválóan alkalmazható dilatációs csomópontok kialakításánál is.

Előnyök

A CD toldó 100 mindkét oldalán található ütköző, ezáltal könnyebb munkavégzést tesz lehetővé.

CD toldó méretek és forgalmazáshoz szükséges adatok:

Termék- megnevezés	Méret	Vastagság	Teherbíró képesség osztálya DIN 18168-2 szerint	Csomagolás típusa	Cikkszám	VTSZ	EAN kód	Kiszerezés
	mm	mm	kN				doboz	db/doboz
CD toldó 100	59,5 x 100	0,5	NPD*	doboz	5200878430	73089059	8595563007433	100

*NPD= No Performance Determined – Nincs meghatározott teljesítmény

NÓNIUSZ FÜGGESZTŐRENDSZER



Terhelt és/vagy tűzgátló álmennyezet függesztéséhez alkalmazott, az álmennyezeti tartószerkezet és a teherhordó födém összekapcsolására szolgáló horganyzott acél elem. A teljes függesztőrendszer elemei: nóniusz függesztő felső, nóniusz függesztő alsó, 2 db sasszeg, födém típusnak megfelelő rögzítő elem.

A nóniusz felső hosszúságának kiválasztása meghatározza a födémről való függesztési távolságot. Az alsó rész egy méretben kapható.

Maximális megengedett terhelés: 25 kg/db.

Függesztéskor a nóniusz alsó és felső részt legalább 50 mm hosszban össze kell csúsztatni és 2 db sasszeggel kell összekapcsolni.



NÓNIUSZ FÜGGESZTŐ FÉMHEZ ALSÓ

Alkalmazási terület

Terhelt és/vagy tűzgátló álmennyezetek függesztéséhez alkalmazzuk. Alsó kialakítása illeszkedik az CD-profilokhoz.

Nóniusz függesztő fémhez alsó méretek és forgalmazáshoz szükséges adatok:

Termék- megnevezés	Méret	Vastagság	Teherbíró képesség osztálya DIN 18168-2 szerint	Csomagolás típusa	Cikkszám	VTSZ	EAN kód	Kiszérelés	Tömeg
	mm	mm					kN	doboz	db/doboz
Nóniusz függesztő fémhez alsó	133	1	0,4	doboz	5200442925	73089059	8595563058053	100	5



NÓNIUSZ FÜLES FÜGGESZTŐ FÉMHEZ ALSÓ

Alkalmazási terület

Terhelt és/vagy tűzgátló álmennyezetek függesztéséhez, CD-profilokhoz illeszkedően. A rögzítő fülek lehetővé teszik a függesztő CD-profilhoz történő csavarozását.

Nóniusz füles függesztő fémhez alsó méretek és forgalmazáshoz szükséges adatok:

Termék- megnevezés	Méret	Vastagság	Teherbíró képesség osztálya DIN 18168-2 szerint	Csomagolás típusa	Cikkszám	VTSZ	EAN kód	Kiszérelés
	mm	mm					kN	doboz
Nóniusz füles függesztő fémhez alsó	133	1	0,4	doboz	5200888969	73089059	8595563058077	100

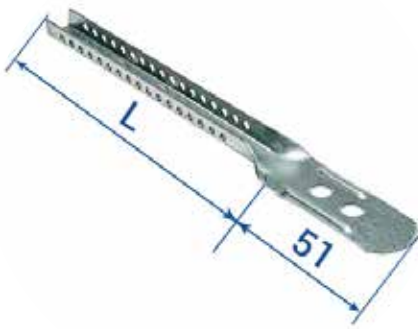

NÓNIUSZ FÜGGESZTŐ FELSŐ

Alkalmazási terület

A nóniusz függesztő felső részét a födémhez rögzítjük, az erre a célra kialakított rögzítőfűl segítségével. A rögzítéshez használt dübel típusát a födém ismeretében a tervező/kivitelező határozza meg.

Nóniusz függesztő felső méretek és forgalmazáshoz szükséges adatok:

Termék- megnevezés	Méret (L)	Vastagság mm	Teherbíró képesség osztálya DIN 18168-2 szerint kN	Csomagolás típusa	Cikkszám	VTSZ	EAN kód	Kiszereles	Tömeg
	mm						doboz	db/köteg	kg/köteg
Nóniusz függesztő felső 140 mm	140	1	0,4	köteg	5200604553	73089059	8595563060650	100	3,30
Nóniusz függesztő felső 240 mm	240	1	0,4	köteg	5200442926	73089059	8595563054246	100	5,10
Nóniusz függesztő felső 340mm	340	1	0,4	köteg	5200442828	73089059	8595563055427	50	4,10
Nóniusz függesztő felső 440mm	440	1	0,4	köteg	5200846593	73089059	8595563055632	50	4,90
Nóniusz függesztő felső 540 mm	540	1	0,4	köteg	5200442829	73089059	8595563056646	50	5,60
Nóniusz függesztő felső 640 mm	640	1	0,4	köteg	5200442927	73089059	8595563056653	50	6,10
Nóniusz függesztő felső 740 mm	740	1	0,4	köteg	5200846594	73089059	8595563009413	25	3,60
Nóniusz függesztő felső 840 mm	840	1	0,4	köteg	5200442928	73089059	8595563024256	25	4,00
Nóniusz függesztő felső 940 mm	940	1	0,4	köteg	5200443004	73089059	8595563054260	25	4,50
Nóniusz függesztő felső 1040 mm	1040	1	0,4	köteg	5200695393	73089059	8595563057612	25	4,93
Nóniusz függesztő felső 1150 mm	1150	1	0,4	köteg	5200443122	73089059	8595563010587	25	n.a.
Nóniusz függesztő felső 1200 mm	1200	1	0,4	köteg	5200599047	73089059	8595563054291	25	6,79
Nóniusz függesztő felső 1250 mm	1250	1	0,4	köteg	5200693750	73089059	8595563056677	25	n.a.
Nóniusz függesztő felső 1400 mm	1400	1	0,4	köteg	5200826045	73089059	8595563055564	25	n.a.
Nóniusz függesztő felső 1500 mm	1500	1	0,4	köteg	5200693752	73089059	8595563055571	25	7,75
Nóniusz függesztő felső 2000 mm	2000	1	0,4	köteg	5200537914	73089059	8595563049532	25	10,29
Nóniusz függesztő felső 3000 mm	3000	1	0,4	köteg	5200443083	73089059	8595563042823	25	15,38

SASSZEG



Alkalmazási terület

Nóniusz függesztő alsó és felső részének összekapcsolásához. Csomópontonként 2 db szükséges.

Sasszeg méretek és forgalmazáshoz szükséges adatok:

Termék- megnevezés	Vastagság	Teherbíró képesség osztálya DIN 18168-2 szerint kN	Csomagolás típusa	Cikkszám	VTSZ	EAN kód	Kiszereles	Tömeg
	mm					doboz	db/doboz	kg/doboz
Sasszeg	1	0,4	doboz	5200442929	73089059	8595563040263	100	0,6



NÓNIUSZ ALSÓ UA 50 PROFILHOZ

Alkalmazási terület

UA 50 tartóprofilal készülő álmennyezetek függesztéséhez. Kialakítása lehetővé teszi a függesztő UA profilokhoz történő illeszkedését.

A függesztőrendszer további elemei: nóniusz függesztő felső, 2 db sasszeg, földémtípusnak megfelelő rögzítőelem.

Nóniusz alsó UA 50 profilhoz méretek és forgalmazáshoz szükséges adatok:

Termék- megnevezés	Méret	Vastagság	Teherbíró képesség osztálya DIN 18168-2 szerint	Csomagolás típusa	Cikkszám	VTSZ	EAN kód	Kiszerezés	Tömeg
	mm	mm	kN				darab	db/doboz	kg/doboz
Nóniusz alsó UA 50 profilhoz	135x52,5	1	0,4	doboz	5200898085	73089059	8595563042816	100	4,2



NÓNIUSZ TOLDÓ 100 MM

Alkalmazási terület

A nóniusz alsó és felső részek toldásához használt segédelem.

Nóniusz toldó méretek és forgalmazáshoz szükséges adatok:

Termék- megnevezés	Méret	Vastagság	Teherbíró képesség osztálya DIN 18168-2 szerint	Csomagolás típusa	Cikkszám	VTSZ	EAN kód	Kiszerezés	Tömeg
	mm	mm	kN				doboz	db/doboz	kg/doboz
Nóniusz toldó	100	1	0,4	doboz	5200898087	73089059	73089059	100	NA



KERESZTÖSSZEKÖTŐ UA50/CD60

Alkalmazási terület

UA 50 és CD 60 profilokkal épülő álmennyezetek építéséhez használjuk. Felső része biztosítja a megfelelő kapcsolódást az UA 50 tartóprofilhoz, alsó része az CD 27/60 profilhoz illeszkedik.

Keresztösszekötő UA50/CD60 méretek és forgalmazáshoz szükséges adatok:

Termék- megnevezés	Méret	Vastagság	Teherbíró képesség osztálya DIN 18168-2 szerint	Csomagolás típusa	Cikkszám	VTSZ	EAN kód	Kiszerezés	Tömeg
	mm	mm					kN	doboz	db/doboz
Keresztösszekötő UA50/CD60	50x60x64	0,8	0,4	doboz	5200900913	73089059	8595195046626	100	7,2

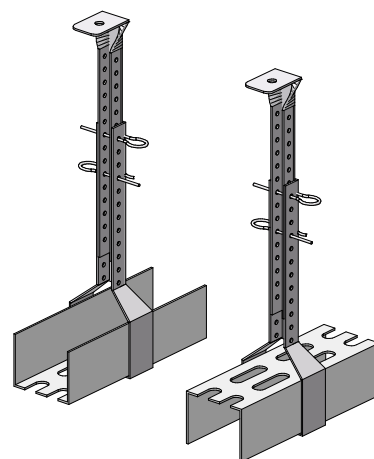
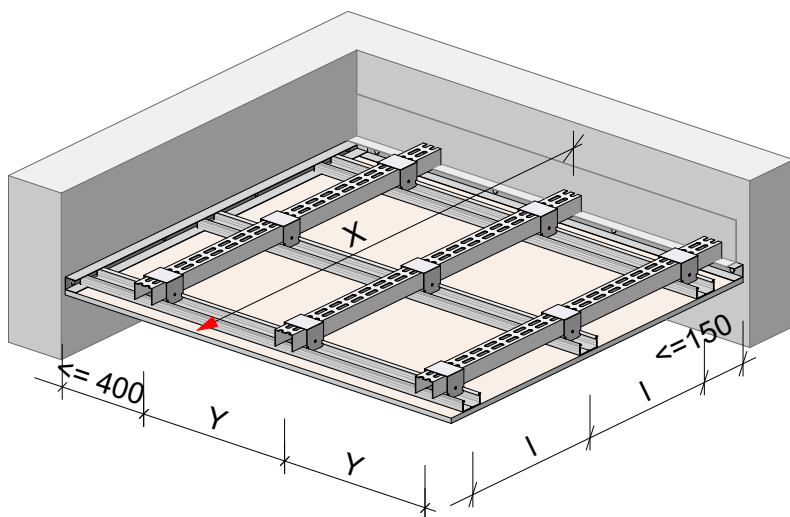

RUGÓS FÜGGESZTŐRENDSZER



RUGÓS GYORSFÜGGESZTŐ FÁHOZ

Alkalmazási terület

Álmennyezetek rögzítéséhez, fa lécvázhoz illeszkedően. A rugó összenyomásával a függesztőhuzal behelyezhető, elengedésével a gyorsfüggesztő megszorul. Egyszerűvé teszi a magasság és síkbeállítását.

Max. terhelés

15 kg/db

Rugós gyorsfüggesztő fához méretek és forgalmazáshoz szükséges adatok:

Termék- megnevezés	Méret	Vastagság	Teherbíró képesség osztálya DIN 18168-2 szerint	Csomagolás típusa	Cikkszám	VTSZ	EAN kód	Kiszerezés	Tömeg
	mm	mm					kN	doboz	db/doboz
Rugós gyorsfüggesztő fához	NA	0,8	0,25	doboz	5200442847	73089059	8595563045732	100	3,4



RUGÓS GYORSFÜGGESZTŐ FÉMHEZ

Alkalmazási terület

A gipszkarton álmennyezet tartóvázának (CD-profilok) a teherhordó födémhez való felfüggesztéséhez.

Max. terhelés

15 kg/db

Rugós gyorsfüggesztő fémhez méretek és forgalmazáshoz szükséges adatok:

Termék- megnevezés	Méret	Vastagság	Teherbíró képesség osztálya DIN 18168-2 szerint	Csomagolás típusa	Cikkszám	VTSZ	EAN kód	Kiszerezés	Tömeg
	mm	mm					kN	doboz	db/doboz
Rugós gyorsfüggesztő fémhez	85x59	1	0,25	doboz	5200442846	73089059	8595563042977	100	3,0



KEREKÍTETT RUGÓS GYORSFÜGGESZTŐ FÉMHEZ

Alkalmazási terület

Álmennyezet függesztőrendszerének eleme.
A CD-profilba illeszkedik.

Max. terhelés

15 kg/db

Kerekített rugós gyorsfüggesztő fémhez méretek és forgalmazáshoz szükséges adatok:

Termék- megnevezés	Méret	Vastagság	Teherbíró képesség osztálya DIN 18168-2 szerint	Csomagolás típusa	Cikkszám	VTSZ	EAN kód	Kiszereles	Tömeg
	mm	mm					kN	doboz	db/doboz
Kerekített rugós gyorsfüggesztő fémhez	58x105	0,8	0,25	doboz	5200876553	73089059	8595563043998	100	2,4



CD BIZTONSÁGI GYORSFÜGGESZTŐ

Alkalmazási terület

Álmennyezet függesztőrendszerének eleme.
A CD-profilba illeszkedik.

Max. terhelés

25 kg/db.

CD biztonsági gyorsfüggesztő méretek és forgalmazáshoz szükséges adatok:

Termék- megnevezés	Méret	Vastagság	Teherbíró képesség osztálya DIN 18168-2 szerint	Csomagolás típusa	Cikkszám	VTSZ	EAN kód	Kiszereles	Tömeg
	mm	mm					kN	doboz	db/doboz
CD biztonsági gyorsfüggesztő	100x58	0,8	0,25	doboz	5200576179	73089059	8595563057865	100	4,3



DUPLARUGÓ

Alkalmazási terület

Kazettás álmennyezetek függesztéséhez és függesztőhuzalok toldásához használható. A rugó összenyomásával a függesztőhuzalok becsúszathatók, illetve a magasságok beállíthatók. A rugó elengedésével a huzalok megszorulnak és fixen a helyükön maradnak.

Max. terhelés

15 kg/db

Duplarugó méretek és forgalmazáshoz szükséges adatok:

Termék- megnevezés	Méret	Vastagság	Teherbíró képesség osztálya DIN 18168-2 szerint	Csomagolás típusa	Cikkszám	VTSZ	EAN kód	Kiszérelés	Tömeg
	mm						mm	kN	doboz
Duplarugó	27x48x25	0,6	0,4	doboz	5200442858	73089059	8595563048405	100	1,3



KAMPÓS FÜGGESZTŐHUZALOK

Alkalmazási terület

Kazettás álmennyezetek függesztéséhez alkalmazzuk.

Előnyök

A teljes függesztő rendszer elemei:
kampós függesztő, duplarugó, szemes függesztőhuzal, illetve a fődém típusnak megfelelő rögzítőelem.

Hosszúság

125, 250, 375, 500, 750, 1000, 1250, 1500, 2000 mm

Anyagvastagság

4 mm

Kampós függesztőhuzal méretek és forgalmazáshoz szükséges adatok:

Termék- megnevezés	Méret	Vastagság	Teherbíró képesség osztálya DIN 18168-2 szerint	Csomagolás típusa	Cikkszám	VTSZ	EAN kód	Kiszérelés	Tömeg
	mm						mm	kN	doboz
Kampós függesztő 125 mm	125	4	0,4	köteg	5200442823	73089059	8595563048467	100	1,50
Kampós függesztő 250 mm	250	4	0,4	köteg	5200442824	73089059	8595563048474	100	2,80
Kampós függesztő 375 mm	375	4	0,4	köteg	5200537908	73089059	8595563038352	100	4,00
Kampós függesztő 500 mm	500	4	0,4	köteg	5200442825	73089059	8595563038369	100	5,20
Kampós függesztő 750 mm	750	4	0,4	köteg	5200537909	73089059	8595563038376	100	7,70
Kampós függesztő 1000 mm	1000	4	0,4	köteg	5200442822	73089059	8595563038383	100	10,20
Kampós függesztő 1250 mm	1250	4	0,4	köteg	5200442826	73089059	8595563038390	100	12,60
Kampós függesztő 1500 mm	1500	4	0,4	köteg	5200537910	73089059	8595563038406	100	15,10
Kampós függesztő 2000 mm	2000	4	0,4	köteg	5200443046	73089059	8595563038420	100	20,10

SZEMES FÜGGESZTŐHUZALOK

Alkalmazási terület

Gipszkarton és kazettás álmennyezeti tartószerkezetek függesztéséhez alkalmazzuk. Gipszkarton álmennyezetek esetében rugós vagy CD biztonsági függesztőhöz illeszkedően, a kazettás álmennyezeteknél pedig kampós függesztővel és duplarugóval együtt alkalmazva a főtartók függesztésére használjuk. A függesztő elemek hossza meghatározza a födémtől való függesztés mélységét.

Előnyök

A függesztőrendszer további elemei: rugós gyorsfüggesztő fémhez/fához vagy kampós függesztő, illetve duplarugó.

Hosszúság

125, 250, 375, 500, 750, 1000, 1250, 1500, 2000 mm

Anyagvastagság

4 mm



Szemes függesztőhuzal méretek és forgalmazáshoz szükséges adatok:

Termék- megnevezés	Méret	Vastagság mm	Teherbíró képesség osztálya DIN 18168-2 szerint kN	Csomagolás típusa	Cikkszám	VTSZ	EAN kód	Kiszérelés	Tömeg
	mm						doboz	db/köteg	kg/köteg
Szemes függesztőhuzal 125 mm	125	4	0,4	köteg	5200442848	73089059	8595563048443	100	1,40
Szemes függesztőhuzal 250 mm	250	4	0,4	köteg	5200442849	73089059	8595563048450	100	2,70
Szemes függesztőhuzal 375 mm	375	4	0,4	köteg	5200442850	73089059	8595563038482	100	3,90
Szemes függesztőhuzal 500 mm	500	4	0,4	köteg	5200442851	73089059	8595563038499	100	5,10
Szemes függesztőhuzal 750 mm	750	4	0,4	köteg	5200442852	73089059	8595563038505	100	7,70
Szemes függesztőhuzal 1000 mm	1000	4	0,4	köteg	5200442853	73089059	8595563038512	100	10,10
Szemes függesztőhuzal 1250 mm	1250	4	0,4	köteg	5200442854	73089059	8595563038529	100	12,50
Szemes függesztőhuzal 1500 mm	1500	4	0,4	köteg	5200442855	73089059	8595563038536	100	15,00
Szemes függesztőhuzal 2000 mm	2000	4	0,4	köteg	5200442856	73089059	8595563038543	100	19,00

ALU-ECO FLEX REVÍZIÓS NYÍLÁSOK

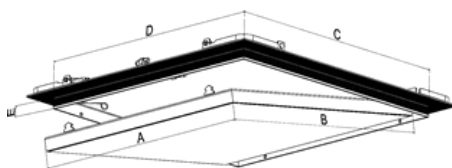

ALU-ECO FLEX REVÍZIÓS NYÍLÁSOK

Alkalmazási terület

- ✓ Gipszkarton álmennyezetekbe
- ✓ Gipszkarton válaszfalakhoz és aknafalakba

Tulajdonságok

- ✓ A revíziós nyílások impregnált gipszkarton betétes ajtólapal készülnek.
- ✓ Gipszkarton vastagságok: 12,5; 2x12,5 és 15 mm
- ✓ A revíziós nyílás körbefutó gumitömítéssel van ellátva.
- ✓ Az ajtólap megnyomásával nyílnak a csappantyú zárok, és az ajtólap lenyitható.
- ✓ A tartókötél biztosítja, hogy az ajtólap nyitáskor ne essen le.
- ✓ A kioldott ajtólap kivehető.

ALU-ECO FLEX revíziós nyílások 1 rétegű válaszfalhoz vagy álmennyezethez 12,5 mm-es gipszkartonnal

Termék- megnevezés	Beépítési méret A x B	Külső méret C x D	Csomagolás típusa	Cikkszám	VTSZ	EAN kód	Tömeg
	mm	mm					kg/db
ALU-ECO FLEX 200x200x12,5 mm revíziós nyílás GKB-I FAL/ÁLM	200x200	243x243	db	5200876555	76109090	4005046222580	0,88
ALU-ECO FLEX 250x250x12,5 mm revíziós nyílás GKB-I FAL/ÁLM	250x250	293x293	db	5200880234	76109090	4005046222597	1,30
ALU-ECO FLEX 200x300x12,5 mm revíziós nyílás GKB-I FAL/ÁLM	200x300	243x343	db	5200880235	76109090	4005046222603	1,35
ALU-ECO FLEX 300x300x12,5 mm revíziós nyílás GKB-I FAL/ÁLM	300x300	343x343	db	5200876556	76109090	4005046222610	1,55
ALU-ECO FLEX 300x400x12,5 mm revíziós nyílás GKB-I FAL/ÁLM	300x400	343x443	db	5200880236	76109090	4005046223235	2,05
ALU-ECO FLEX 300x600x12,5 mm revíziós nyílás GKB-I FAL/ÁLM	300x600	343x643	db	5200880237	76109090	4005046222641	4,83
ALU-ECO FLEX 400x400x12,5 mm revíziós nyílás GKB-I FAL/ÁLM	400x400	443x443	db	5200876557	76109090	4005046222627	2,34
ALU-ECO FLEX 400x600x12,5 mm revíziós nyílás GKB-I FAL/ÁLM	400x600	443x643	db	5200880238	76109090	4005046222658	3,40
ALU-ECO FLEX 500x500x12,5 mm revíziós nyílás GKB-I FAL/ÁLM	500x500	543x543	db	5200876558	76109090	4005046222634	3,45
ALU-ECO FLEX 600x600x12,5 mm revíziós nyílás GKB-I FAL/ÁLM	600x600	643x643	db	5200876559	76109090	4005046222665	4,45

ALU-ECO FLEX revíziós nyílások 2 rétegű válaszfalhoz vagy álmennyezethez 2x12,5 mm-es gipszkartonnal

Termék- megnevezés	Beépítési méret A x B	Külső méret C x D	Csomagolás típusa	Cikkszám	VTSZ	EAN kód	Tömeg
	mm	mm					kg/db
ALU-ECO FLEX 200x200x25 mm revíziós nyílás GKB-I FAL/ÁLM	200x200	243x243	db	5200876560	76109090	4005046222672	1,25
ALU-ECO FLEX 250x250x25 mm revíziós nyílás GKB-I FAL/ÁLM	250x250	293x293	db	5200880239	76109090	4005046222689	1,85
ALU-ECO FLEX 200x300x25 mm revíziós nyílás GKB-I FAL/ÁLM	200x300	243x343	db	5200880240	76109090	4005046222702	1,90
ALU-ECO FLEX 300x300x25 mm revíziós nyílás GKB-I FAL/ÁLM	300x300	343x343	db	5200853843	76109090	4005046222696	2,25
ALU-ECO FLEX 300x400x25 mm revíziós nyílás GKB-I FAL/ÁLM	300x400	343x443	db	5200880241	76109090	4005046223242	3,15
ALU-ECO FLEX 300x600x25 mm revíziós nyílás GKB-I FAL/ÁLM	300x600	343x643	db	5200880242	76109090	4005046222733	4,50
ALU-ECO FLEX 400x400x25 mm revíziós nyílás GKB-I FAL/ÁLM	400x400	443x443	db	5200876561	76109090	4005046222719	3,70
ALU-ECO FLEX 400x600x25 mm revíziós nyílás GKB-I FAL/ÁLM	400x600	443x643	db	5200880243	76109090	4005046222740	5,60
ALU-ECO FLEX 500x500x25 mm revíziós nyílás GKB-I FAL/ÁLM	500x500	543x543	db	5200876562	76109090	4005046222726	5,50
ALU-ECO FLEX 600x600x25 mm revíziós nyílás GKB-I FAL/ÁLM	600x600	643x643	db	5200876563	76109090	4005046222757	7,50

ALU-ECO FLEX revíziós nyílások 1 rétegű válaszfalhoz vagy álmennyezethez 15 mm-es gipszkartonnal

Termék- megnevezés	Beépítési méret A x B	Külső méret C x D	Csomagolás típusa	Cikkszám	VTSZ	EAN kód	Tömeg
	mm	mm					kg/db
ALU-ECO FLEX 200x200x15 mm revíziós nyílás GKB-I FAL/ÁLM	200x200	243x243	db	5200879889	76109090	4005046223259	1,15
ALU-ECO FLEX 300x300x15 mm revíziós nyílás GKB-I FAL/ÁLM	300x300	343x343	db	5200879890	76109090	4005046223266	1,90
ALU-ECO FLEX 400x400x15 mm revíziós nyílás GKB-I FAL/ÁLM	400x400	443x443	db	5200879891	76109090	4005046223273	3,00
ALU-ECO FLEX 500x500x15 mm revíziós nyílás GKB-I FAL/ÁLM	500x500	543x543	db	5200879892	76109090	4005046223280	4,40
ALU-ECO FLEX 600x600x15 mm revíziós nyílás GKB-I FAL/ÁLM	600x600	643x643	db	5200879893	76109090	4005046223297	6,00

FÉM REVÍZIÓS AJTÓK

REVÍZIÓS AJTÓ

Alkalmazási terület

Fehér, porszórt kivitelben.
A zár csavarhúzóval vagy külön rendelhető kulccsal nyitható.



Revíziós ajtó méretek és forgalmazáshoz szükséges adatok:

Termék- megnevezés	Hosszúság	Szélesség	Magasság	Csomagolás típusa	Cikkszám	VTSZ	EAN kód	Tömeg
	mm	mm	kN					kg/db
Revíziós ajtó FÉM 20x20	200	200	25	db	5200442835	73269060	4005046205224	0,56
Revíziós ajtó FÉM 30x30	300	300	25	db	5200442836	73269060	4005046205279	1,03
Revíziós ajtó FÉM 40x40	400	400	25	db	5200442837	73269060	4005046205286	1,62
Revíziós ajtó FÉM 50x50	500	500	25	db	5200442838	73269060	4005046205309	2,23
Revíziós ajtó FÉM 60x60	600	600	25	db	5200442839	73269060	4005046205316	3,13
Csőkulcs revíziós ajtóhoz	-	-	-	db	5200443065	39269097	4005046102028	0,01

25
év

A SZAKSZERŰEN MEGÉPÍTETT RIGIPS® RENDSZEREKRE 25 ÉV RENDSZERSZAVATOSSÁGOT VÁLLALUNK!

A RENDSZERMINŐSÍTÉS ÉS A 25 ÉV RENDSZERSZAVATOSSÁG KIADÁSÁNAK FELTÉTELE, HOGY AZ ALAPVETŐ RENDSZERELEMEK RIGIPS ÁLTAL FORGALMAZOTT TERMÉKEK LEGYENEK ÉS MARADÉKTALANUL BETARTÁSRA KERÜLJÖN A RIGIPS® KIVITELEZŐI KÉZIKÖNYVBEN LEÍRT TECHNOLÓGIA.

RIGIPS® RENDSZERTERMÉKEK:

- ✓ Rigips® építőlemezek
- ✓ Rigiprofilok
- ✓ Szigetelő szivacscsíkok
- ✓ Hézagolóanyagok
- ✓ Hézagerősítő szalagok és élvédők
- ✓ Csavarok és rögzítőelemek
- ✓ Álmennyezeti tartozékok



További
információért
olvassa be a
QR kódot!

rigips
SAINT-GOBAIN



7. FEJEZET

HÉZAGOLÁS, ÉLVÉDELEM ÉS FELÜLETI GLETTELÉS



HÉZAGOLÁS, ÉLVÉDELEM ÉS FELÜLETI GLETTELÉS

.....

A hézagolás a Rigips® szárazépítési technológia utolsó munkafázisa, amely azonban nagy hatással van az elkészült szerkezetek épületfizikai (statikai, akusztikai, tűzvédelmi) és esztétikai (síkbeliség) jellemzőire. Repedésmentes felület kialakítása érdekében nagyon fontos, hogy megfelelő hézagolóanyagot és hézagerősítő szalagot alkalmazzunk, a tökéletes sarkok kivitelezéséhez pedig elengedhetetlen az élvédők használata.

HÉZAGOLÓANYAGOK



RIGIPS® VARIO

Hófehér hézagolóanyag tűzgátló, Rigidur®, Glasroc® F és perforált építőlemezekre.

Kiszerezés: 5 kg, 25 kg

Előnyök	<ul style="list-style-type: none"> ✓ egyszerű felhordás ✓ nagyon jól bedolgozható, vékony rétegben is felvihető ✓ könnyen simítható ✓ nagyon jól tapad a gipszkarton felületre ✓ rugalmas, ellenáll a repedésekkel szemben
Alkalmazás	<ul style="list-style-type: none"> ✓ tűzgátló, Rigidur®, Glasroc® F, perforált építőlemezek esetében kizárólag Vario® hézagolóanyag használható ✓ fő alkalmazási területe a tűzgátló szerkezetek hézagolása ✓ falon és mennyezeten is alkalmazható ✓ függőleges, ferde és vízszintes hézagolásra egyaránt alkalmas ✓ hézagerősítő szalaggal együtt kell alkalmazni
Szín	hófehér
Felületi minőség	Q1-Q4: További információ a minőségi osztályok bemutatása fejezetben olvasható.
Raklapmennyiség	5 kg: 108 db, 25 kg: 40 db

Anyagszükséglet

kb. 0,3 kg/gipszkarton m²

Feldolgozási információk



min. +5°C

Bedolgozási idő:
~ 30 perc



A termék további részleteiért olvassa le a QR kódot!





RIGIPS® SUPER

Gipszkarton szerkezetek általános hézagolóanyaga.

Kiszerezés: 2.5 kg, 5 kg, 25 kg

Előnyök	<ul style="list-style-type: none"> ✓ egyszerű felhordás ✓ jól bedolgozható, krémes anyag ✓ nagyon könnyen simítható ✓ nagyon jól tapad a gipszkarton felületre ✓ rugalmas, helyes felhasználás esetén nem reped ✓ nagy felületekre különösen alkalmas
Alkalmazás	<ul style="list-style-type: none"> ✓ hézagerősítő szalaggal együtt kell alkalmazni ✓ elő- és utóhézagoláshoz is használható ✓ falon, mennyezetben és tetőtér ferde síkjánál is alkalmazható
Szín	fehér
Felületi minőség	Q1-Q2: További információ a minőségi osztályok bemutatása fejezetben olvashat.
Raklapmennyiség	2.5 kg: 320 db, 5 kg: 105 db, 25 kg: 40 db

Anyagszükséglet	Feldolgozási információk		
kb. 0,3 kg/gipszkarton m ²		min. +5°C	Bedolgozási idő: ~ 40 perc



A termék további részleteiért olvassa le a QR kódot!





RIGIPS® SUPER T

Hézagoló- és simítóanyag gipszkarton építőlemezekhez.

Kiszerezés: 25 kg

Előnyök	<ul style="list-style-type: none"> ✓ műanyag, tartós, vízálló zsák ✓ 15 hónap szavatosság ✓ gipszkarton hézagolására és felületi simítására is használható ✓ kizárólag magyar nyelvű csomagolás
Alkalmazás	✓ hézagoló- és simítóanyag gipszkarton építőlemezekhez
Felületi minőség	Q1-Q3: További információt a „minőségi osztályok bemutatása” című alfejezetben talál.
Fogadófelület	gipszkarton építőlemez
Raklapmennyiség	25 kg: 40 db

Anyagszükséglet	Feldolgozási információk	
0,3 kg/gipszkarton m ²	min. +5°C	Bedolgozási idő: 60 perc



A termék további részleteiért olvassa le a QR kódot!



**RIGIPS®
ENERGOBOARD RE**

Üvegszállal erősített gipszkarton



- ✓ Magyar termék
- ✓ Nem éghető (A2-s1,d0)
- ✓ Innovatív
- ✓ Ergonomikus
- ✓ Környezetbarát
- ✓ Minősített válaszfalak építéséhez A-115/2017 NMÉ
- ✓ 7%-kal csökkentett CO₂ kibocsátás a gyártás során



@Rigips.Hungary



@saintgobainhungary



@saintgobainhungary



@RigipsHungary



RIGIPS® PROMIX MEGA

Hézagolásra és a felületek végső simítására szolgáló, felhasználásra kész glettanyag.

Kiszerezés: 5 kg, 15 kg, 25kg

Előnyök	<ul style="list-style-type: none"> ✓ időtakarékos ✓ légmentesen lezárva akár napokig is tárolható ✓ felhordható: kézzel és géppel is
Alkalmazás	<ul style="list-style-type: none"> ✓ gipszkarton lapok hézagolására és simítására, ✓ vakolt és gipszkarton felületek végső átglettelésére
Szín	fehér
Felületi minőség	Q1-Q4: További információt a „minőségi osztályok bemutatása” című alfejezetben talál.
Fogadófelület	<ul style="list-style-type: none"> ✓ gipszkarton és gipszrost lapok, ✓ vakolt felületek, ✓ betonfelületek
Felhordási vastagság	0-2 mm
Raklapmennyiség	5 kg: 120 db, 15 kg: 44 db, 25 kg: 33 db
Fagyveszély (!)	a termékeket 0°C fok alatt nem szállítjuk.

Anyagszükséglet	Feldolgozási információk	
Hézagolásra: kb. 0,5 kg/m ² /mm Felületsimításra: kb. 1,7 kg/m ² /mm	min. +5°C	Levegőre szárad (~18 óra, függ a levegő hőmérsékletétől és páratartalmától)

 Hézagolásnál papír, üvegszálás vagy öntapadó hézagerosztó szalagot kell alkalmazni.



A termék további részleteiért olvassa le a QR kódot!



SPECIÁLIS RENDSZEREK HÉZAGOLÓANYAGAI



RIGIPS® VARIO H

A Vario H hézagoló és felületképző anyagot a speciális üvegszállaló borítású Glasroc® H Ocean építőlemez hézagolására és felületi glettelésére alkalmazzuk.

Kiszerezés: 5 kg

Előnyök	<ul style="list-style-type: none">✓ hézagoláshoz és felületi gletteléshez is tökéletes✓ magas relatív páratartalom esetén is használható✓ könnyű bekeverés✓ tökéletes hézagolás üvegszálaló hézagerősítő szalaggal✓ ideális a Glasroc® H Ocean építőlemezekhez✓ a Q3 után sem „torzsásodik”✓ csiszolása optimális✓ csomagolása újrahasznosítható
Felületi minőség	Q1-Q3: További információt a „minőségi osztályok bemutatása” című alfejezetben talál.
Raklapmennyiség	5 kg: 216 db

Anyagszükséglet	Feldolgozási információk		
kb. 0,3 kg/gipszkarton m ²		min. +5°C	Bedolgozási idő: ~ 40 perc

Glasroc® H OCEAN
építőlemezhez



A termék további részleteiért olvassa le a QR kódot!
 



**X-RAY
PROTECTION**
sugárvédelmi építőlemezhez

PROMIX® X-RAY PROTECTION HÉZAGOLÓANYAG

A speciális összetételű, készre kevert, levegőn száradó, bárium-szulfátot tartalmazó hézagolóanyag az XRay Protection (Xroc) építőlemezek közötti hézagok kitöltésére szolgál, és a hézagoknál is biztosítja a sugárvédelmet. Gyártva az EN 13963: 2005 szabvány szerint.

Kiszerezés: 20 kg (10 l)

Előnyök	<ul style="list-style-type: none"> ✓ tesztelt és tanúsított röntgensugár-védelem ✓ kiváló tapadási tulajdonságok ✓ készre kevert, felhasználásra kész ✓ eltarthatóság (felbontás nélkül): 12 hónap ✓ kiváló a bedolgozhatósága
Alkalmazás	<ul style="list-style-type: none"> ✓ a hézagolóanyagot egyéb hozzávaló hozzáadása nélkül kell felvinni a felületre, hogy a röntgensugár-védelme ne sérüljön
Felületi minőség	Q1-Q4: További információt a „minőségi osztályok bemutatása” című alfejezetben talál.
Raklapmennyiség	33 vödör

Anyagszükséglet	Feldolgozási információk
kb. 0,8 kg/fm (0,4 l/fm)	min. +5°C



**X-RAY
PROTECTION**
sugárvédelmi építőlemezhez

GYPFILL® P X-RAY PROTECTION HÉZAGOLÓANYAG

A speciális összetételű, poralakú, levegőn száradó, bárium-szulfátot tartalmazó hézagoló anyag az XRay Protection (Xroc) építőlemezek közötti hézagok kitöltésére szolgál, és a hézagoknál is biztosítja a sugárvédelmet.

Gyártva az EN 13963: 2005 szabvány szerint.

Kiszerezés: 25 kg

Előnyök	<ul style="list-style-type: none"> ✓ tesztelt és tanúsított röntgensugár védelem ✓ kiváló tapadási tulajdonságok ✓ eltarthatóság (felbontás nélkül): 9 hónap ✓ kiváló a bedolgozhatósága
Alkalmazás	<ul style="list-style-type: none"> ✓ a hézagolóanyagot az előírt mennyiségű vízzel való bekeverést követően kell bedolgozni, így a teljes felület egyenletes röntgensugár-védelemmel fog rendelkezni ✓ a porterméket vízzel keverjük össze, (9 liter víz szükséges a 25 kg-os zsákhoz) ✓ sűrűség a bekeverést követően: 2,0 kg/l
Felületi minőség	Q1-Q4: További információt a „minőségi osztályok bemutatása” című alfejezetben talál.
Raklapmennyiség	32 zsák

Anyagszükséglet	Feldolgozási információk
kb. 0,6 kg/fm	 min. +5°C

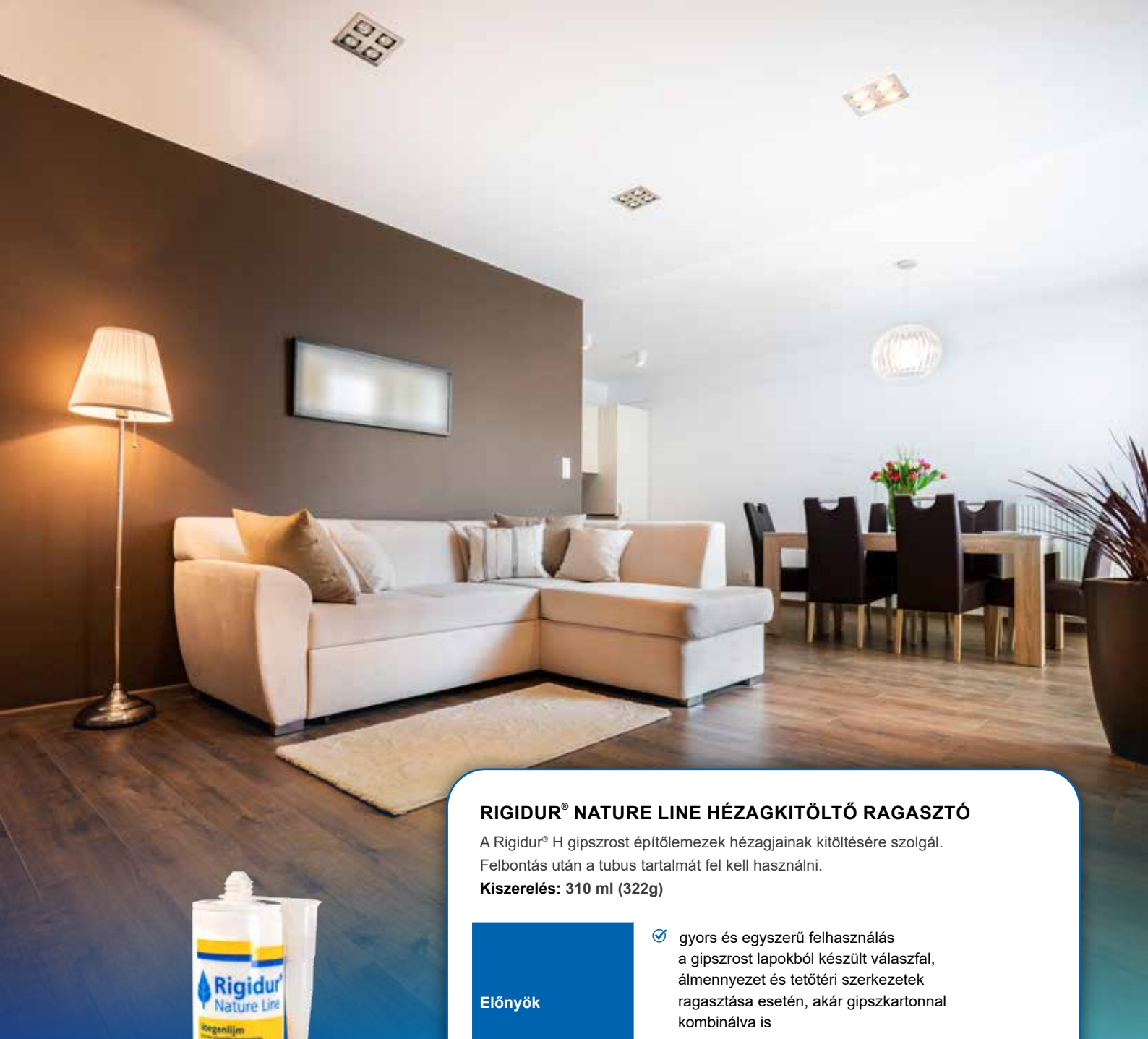

RIGIDUR® H
gipszrost építőlemezhez

RIGIDUR® NATURE LINE HÉZAGKITÖLTŐ RAGASZTÓ

A Rigidur® H gipszrost építőlemezek hézagjainak kitöltésére szolgál. Felbontás után a tubus tartalmát fel kell használni.

Kiszerelés: 310 ml (322g)

Előnyök	<ul style="list-style-type: none"> ✓ gyors és egyszerű felhasználás a gipszrost lapokból készült válaszfal, álmennyezet és tetőtéri szerkezetek ragasztása esetén, akár gipszkartonnal kombinálva is ✓ bármely lapvastagságú Rigidur® H gipszrost építőlemezhez alkalmazható
Alkalmazás	<ul style="list-style-type: none"> ✓ használat előtt győződjön meg róla, hogy az építőlemez élei por- és szennyeződésként mentesek ✓ az élek közti maximális távolság 1 mm

Anyagszükséglet	Feldolgozási információk	
kb. 10 ml/m ²	min. +5°C	Bedolgozási idő: ~ 5 perc

A termék további részleteiért olvassa le a QR kódot!

RIGIDUR® SZÁRAZPADLÓ TARTOZÉKAI



RIGIDUR® SZÁRAZPADLÓ
ragasztásához

RIGIDUR® NATURE LINE SZÁRAZPADLÓ RAGASZTÓ

A Rigidur® Natur Line padlóragasztó a Rigidur® szárazpadló-elemek ragasztására használt termék.

Kiszerezés: 1000 ml

Előnyök

- ✓ eltarthatóság (felbontás nélkül): 12 hónap
- ✓ felbontás után a tubus tartalmát el kell használni

Anyagszükséglet

kb. 40 ml/m²
(25 m²/tubus)

Feldolgozási információk

min. +5°C

Bedolgozási idő:
~ 3 perc



A termék további részleteiért olvassa le a QR kódot!



RIGIDUR® SZÁRAZPADLÓ ALÁ
aljzatkiegyenlítéshez

RIGIDUR SZÁRAZKIEGYENLÍTŐ

A szárazkiegyenlítő alkalmazható Rigidur® szárazpadló alá, 10-230 mm rétegvastagságban az aljzat feltöltésére vagy kiegyenlítésére.

Kiszerezés: 50 l/zsák

Alkalmazás

- ✓ 10 és 100 mm közötti egyenetlenségek esetén a szárazzúzalék tömörítés nélkül terítjük a födémre
- ✓ 100 és 230 mm közötti egyenetlenségek esetén a szárazzúzalék feltöltést tömöríteni kell
- ✓ a Rigidur® szárazkiegyenlítő terítését megelőzően gondoskodni kell a födém megfelelő szigeteléséről
- ✓ talajjal érintkező födémek esetén a talajnedvesség elleni szigetelést is meg kell oldani
- ✓ annak megakadályozására, hogy szárazkiegyenlítő anyaga beszóródjon a meglévő födém vakpadlója alá, diffúzióáteresztő réteget kell beiktatni (pl. geotextília)

Anyagszükséglet

kb. 10 ml/m²/cm

Feldolgozási információk

min. +5°C



A termék további részleteiért olvassa le a QR kódot!



FONTOS!

Az ISOVER Twist üvegyapot szegélylemezt a Rigidur® szárazpadló megépítését megelőzően a helyiség kerülete mentén kell elhelyezni.

Megakadályozza a lépéshangok terjedését az épületszerkezetek között.

Méret: 1210x150x20 mm

HÉZAGERŐSÍTŐ SZALAGOK

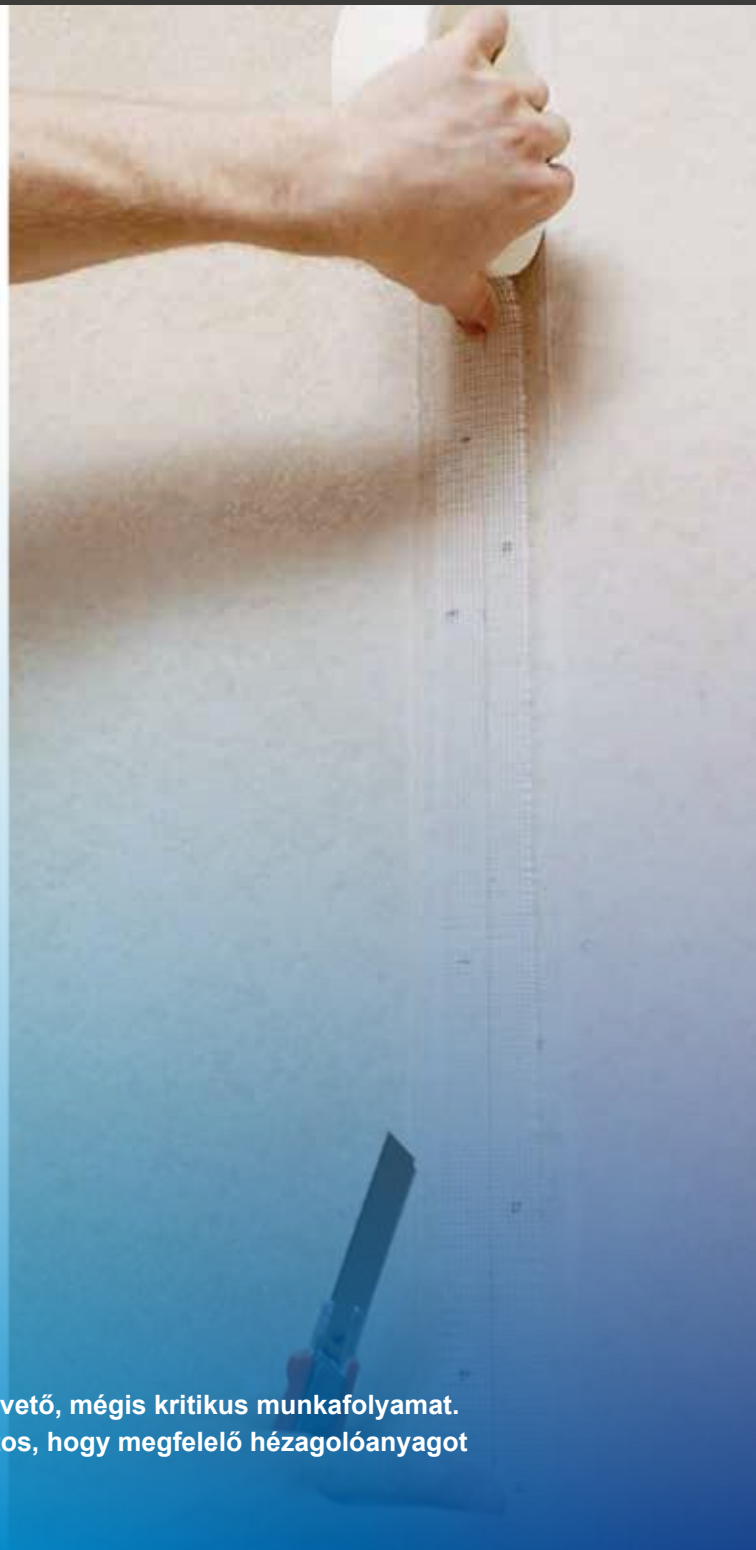

A hézagolás a gipszkarton rendszerek kialakításában alapvető, mégis kritikus munkafolyamat. Repedésmentes felület kialakítása érdekében nagyon fontos, hogy megfelelő hézagolóanyagot és emellett hézagerősítő szalagot is alkalmazzunk.

A kötőszilárdság függ az építőlemezek élkialakításától, az alkalmazott hézagolóanyagtól és a hézagerősítő szalagtól. A Rigips® minősített rendszerekhez kétféle hézagerősítő szalagot használunk: üvegszálat és papírt. Ezek a termékek megfelelő használat esetén, hézagolóanyaggal kombinálva magas ellenállást biztosítanak a repedésekkel szemben.



RIGIPS® ÜVEGSZÁLAS HÉZAGERŐSÍTŐ SZALAG

Amennyiben a gipsztartalmú hézagolóanyagot Rigips® üvegszál as hézagerősítő szalaggal együtt alkalmazza, a bedolgozás előírt menetének betartása esetén mindig biztosított a szükséges ellenállás a repedésekkel szemben.

A Rigips® üvegszál as hézagerősítő szalag a hézagolóanyagba nagyon könnyen beágyazható és egyszerűen alkalmazható.

Előnyök	<ul style="list-style-type: none"> ✓ vékony, kevés anyaggal felhordható ✓ speciális szerkezetű – nagyon könnyen tapad a Rigips® hézagolóanyaghoz ✓ Rigips® hézagolóanyaggal együtt alkalmazva ellenáll a repedésképződésnek
Alkalmazás	tűzgátoló szerkezetekhez is alkalmas
Méreték	25 m hosszú, kb. 50 mm széles
Kiszerezés	100 db/doboz



RIGIPS® PAPÍR HÉZAGERŐSÍTŐ SZALAG

A legmagasabb repedésekkel szembeni ellenállás ezzel a szalaggal érhető el, amelyet főleg olyan helyeken ajánlunk alkalmazni, ahol nagyobb igénybevétel várható (például tetőterekben, tetőtéri síkokban a tető mozgásai ill. az eltérő síkok találkozásai miatt). Ideális tetőterekhez a ferde és vízszintes, valamint a függőleges és vízszintes síkok találkozásának hézagolásához. A nem kellő vastagságú hézagolóanyag a papír hézagerősítő szalag felhólyagosodását eredményezheti!

Előnyök	<ul style="list-style-type: none"> ✓ gipszkarton válaszfalak negatív csatlakozásaihoz is ideális ✓ speciális szerkezetű – nagyon könnyen tapad a Rigips® hézagolóanyaghoz ✓ elősegíti a felület repedésmentességét ✓ egy vonal mentén meghajlítható, ezért hegyes vagy tompa szögben találkozó síkok hézagolására is tökéletes választás
Alkalmazás	nagyobb igénybevételű szerkezetekre
Méreték	150 vagy 75 m hosszú, kb. 50 mm széles
Kiszerezés	150 m: 10 db/doboz, 75 m: 20 db/doboz



DELKO HÉZAGOLÓ SZERSZÁM

Kifejezetten gipszkarton lapok hézagolásához kifejlesztett szerszám, mely forradalmi újítást jelent a gipszkarton hézagolási technikában. Használatával a gipszkarton építőlemezek hézagolása minden eddiginél egyszerűbb és gyorsabb lehet.



Előnyök

- ✓ egyszerű, gyors és kényelmes használat
- ✓ gipszkarton építőlemezek sík csatlakozásához és sarokcsatlakozásokhoz is alkalmazható
- ✓ akár 150 m hosszú papír hézagerősítő szalag és 2,5 kg készglett betöltését teszi lehetővé

Felhasználási terület

- ✓ gipszkarton építőlemezek sík csatlakozásainak hézagolása
- ✓ gipszkarton szerkezetek sarokcsatlakozásainak a kialakítása
- ✓ rendelkezik felhordó kerékkel a külső és a belső sarokképzéshez egyaránt

Használati utasítás

1. Helyezzük be a gép belsejébe a papír hézagerősítő tekeracet és fűzzük be a szerkezet felső vonalát követve!
2. Töltsük fel hézagoló anyaggal / készglettel a géptárat!
Kb. 2,5 kg készglett betöltését teszi lehetővé
3. Válaszunk ki a megfelelő élképzéshez szükséges felhordó kerékfejet (belső élkehez vagy normál hézagoláshoz)!
4. Zárjuk le a szerkezet fedelét!
5. Állítsuk be a felvitel módját: a vékonyabb beállítás a normál hézagoláshoz. Vastagabb beállítás a belső élke hézagolásához használható - nagyobb anyagfelvétellel a jobb beagyazás érdekében!
6. A géphasználat végeztével mindig tisztítsuk ki a szerkezetet vízzel, hogy az anyag ne száradjon bele!

TIPP!

Használja papír hézagerősítő szalaggal és ProMix Mega készre kevert glettanyaggal!

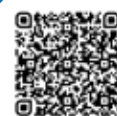

A termék további részleteiért olvassa le a QR kódot!



DELKO HÉZAGOLÓ SZERSZÁM DT AH1 használatához javasolt termékek:

Gépi hézagoláshoz javasolt termékek	
Papír hézagerősítő szalag (tekeracs)	5 cm széles és 150 m hosszú
Készre kevert hézagoló anyag	ProMix Mega 5; 15; 25 kg/vödör vagy
Gipsz alapú hézagoló anyagok	Super 5, 25 kg/zsák vagy Vario 5, 25 kg/zsák

PRÉMIUM ÉLVÉDŐK

Az AquaBead® élvédők belső oldalukon vízzel aktiválható ragasztóréteggel vannak ellátva, így gipszkartonhoz való rögzítésük rendkívül gyors és egyszerű.

VÍZZEL AKTIVÁLHATÓ, ÖNTAPADÓ RAGASZTÓRÉTEG

1. VÍZPERMET



2. AKTIVÁLÁS: 30 mp

3. RAGASZTÁS



AQUABEAD® FLEX PRO

Tekercses kivitelű, hajlékony élvédő külső-belső sarkokra, bármilyen szögű csatlakozásra. Praktikus adagolódoboz a könnyű méretre szabást biztosít.

Előnyök	<input checked="" type="checkbox"/> külső-belső sarkokhoz
	<input checked="" type="checkbox"/> bármilyen szögű csatlakozásokhoz
Hossza	<input checked="" type="checkbox"/> öntapadó ragasztóréteg: időtakarékos
	<input checked="" type="checkbox"/> kisebb anyagszükséglet
Szélessége	<input checked="" type="checkbox"/> tekercses kivitel
Kiszerezés	<input checked="" type="checkbox"/> praktikus adagolódoboz
Hossza	25 m
Szélessége	85 mm
Kiszerezés	1 tekercs/doboz, 10 doboz/karton

AquaBead®
Flex PRO



AQUABEAD®

Derékszögű külső él kialakítására alkalmas élvédő.



Előnyök	<input checked="" type="checkbox"/> derékszögű külső sarkokhoz
	<input checked="" type="checkbox"/> öntapadó ragasztóréteg: időtakarékos
Hossza	<input checked="" type="checkbox"/> kisebb anyagszükséglet
	<input checked="" type="checkbox"/> 3 m hosszú
Szélessége	43 mm
Kiszerezés	50 db/doboz

AquaBead®





LEVELLINE® - A HAJLÉKONY ÉLVÉDŐ

A Levelline® egy műanyag erősítésű élvédő, mely tekercses kivitelének köszönhetően könnyen szabható bármilyen méretre. Középen is hajlítható, így egyszerűen alkalmazható külső és belső sarkokhoz, bármilyen szögű csatlakozáshoz (pl. tetőtérben).

A Levelline® segítségével a tartós és esztétikus falsarkok egyszerűen és gyorsan kivitelezhetők. Praktikus adagolódoboz megkönnyíti a termék használatát.

A Levelline® élvédőt a dobozán lévő adagoló lyukon keresztül húzza megfelelő hosszúságúra, majd egy lemezvágó olló segítségével vágja le.

Előnyök	<input checked="" type="checkbox"/> külső-belső sarkokhoz
	<input checked="" type="checkbox"/> bármilyen szögű csatlakozásokhoz
	<input checked="" type="checkbox"/> tekercses kivitel
	<input checked="" type="checkbox"/> praktikus adagolódoboz
Hossza	30 m
Szélessége	70 mm
Kiszerezés	1 tekercs/doboz, 12 doboz/karton

LEVELLINE ALKALMAZÁSA

1. Simítson hézagolóanyagot a felületre!
2. Az élvédőt ágyazza be a hézagoló glettelbe!
3. Simítsa át a felületet újra glettanyaggal!

LEVELLINE®



A termék további részleteiért olvassa le a QR kódot!



TOVÁBBI ÉLVÉDŐK ÉS KIEGÉSZÍTŐK



RIGIPS® ALUX ÉLVÉDŐ

Alumínium erősítésű papírszalag, bármilyen szögű pozitív/negatív sarkok élképzéséhez, beglettelve.

Méreték	30 m x 50 mm
Kiszerezés	1 tekercs/doboz

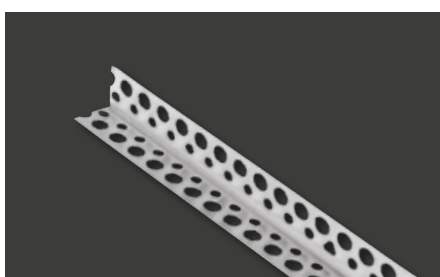

RIGIPS® ÉLVÉDŐSÍN

Derékszögű pozitív sarkok élképzéséhez alkalmazzuk, beglettelve. Anyaga alumínium.

Méreték	2000 x 23 x 23 mm
	2500 x 23 x 23 mm
	2750 x 23 x 23 mm
	3000 x 23 x 23 mm
Kiszerezés	200 db/köteg

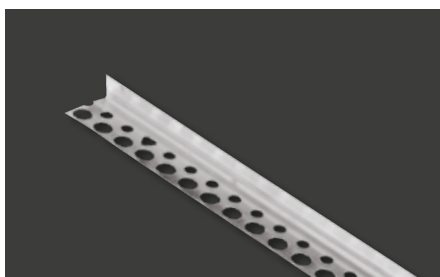

RIGIPS® FELES ÉLVÉDŐSÍN

Derékszögű pozitív sarkok élképzéséhez alkalmazzuk, beglettelve. Anyaga alumínium.

Méreték	2750 x 25 x 13 mm
Kiszerezés	200 db/köteg

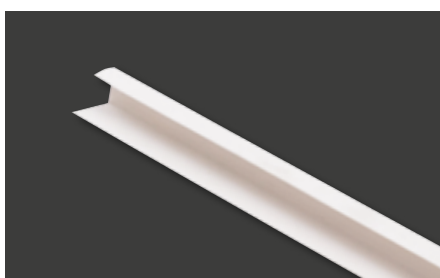

RIGIPS® PVC BEFOGÓ PROFIL (J PROFIL)

A gipszkarton szabadon álló építőlemezek élének védelmére.

Méreték	2500 x 20 x 12,5 mm
Kiszerezés	50 db/doboz

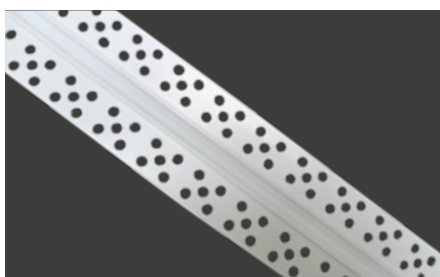

RIGIPS® PVC DILATÁCIÓS PROFIL

Gipszes vakolattal fedett pozitív sarok élvédője.

Méreték	30 m/tekercs
Kiszerezés	50 tekercs/doboz



RIGIPS® SZERSZÁMOK PRÉMIUM ÉLVÉDŐKHÖZ



RIGIPS® KÜLSŐ ROLLER 90°

Rigips® élhenger derékszögű külső sarkokhoz, élvédők rögzítéséhez.

Elérhető belmagasság	akár 3,5 m
Nyel	140 cm
Anyaga	alumínium



A termék további részleteiért olvassa le a QR kódot!



RIGIPS® BELSŐ ROLLER 90°

Rigips® élhenger derékszögű belső sarkokhoz, élvédők rögzítéséhez.

Elérhető belmagasság	akár 3,5 m
Nyel	140 cm
Anyaga	alumínium



A termék további részleteiért olvassa le a QR kódot!



GLETTEŐ ANYAGOK GIPSZKARTON FELÜLETEKHEZ



RIGIPS® PROMIX FINISH

Finomszemcsés, felhasználásra kész gletteőanyag végső felületképzéshez

Kiszerezés: 5 kg, 15 kg, 25 kg



Előnyök	<ul style="list-style-type: none"> ✓ időtakarékos ✓ azonnal és gyorsan felhasználható ✓ légmentesen lezárva akár napokig is tárolható ✓ felhordható: kézzel és géppel is
Alkalmazás	<ul style="list-style-type: none"> ✓ ideális készítmény gipszkarton és vakolt felületek teljes felszínén történő alkalmazásához
Szín	fehér
Felületi minőség	<p>Q3-Q4, kitűnő simaság: További információt a „minőségi osztályok bemutatása” című alfejezetben talál.</p>
Fogadófelület	<ul style="list-style-type: none"> ✓ gipszkarton és gipszrost lapok, ✓ vakolt felületek, ✓ betonfelületek
Felhordási vastagság	0-2 mm
Raklapmennyiség	5 kg: 120 db, 15 kg: 44 db, 25 kg: 33 db
Fagyveszély (!)	a termékeket 0°C fok alatt nem szállítjuk.

Anyagszükséglet	Feldolgozási információk	
kb. 1,7 kg/m ² /mm	min. +5°C	Levegőre szárad (~18 óra, függ a levegő hőmérsékletétől és páratartalmától)



A termék további részleteiért olvassa le a QR kódot!

rigips





- ✓ MÉG KRÉMESEBB
- ✓ MÉG RUGALMASABB
- ✓ MÉG JOBBAN TAPAD



RIGIPS® RIMANO PLUS A

Hófehér beltéri glettelőgipsz gipszkartonra és vakolatokra.

Kiszerezés: 5 kg, 20 kg

Előnyök	<ul style="list-style-type: none"> ✓ tökéletes alapfelület festéshez, gazdaságos festékfelhasználás ✓ sima, repedésmentes felületet biztosít ✓ jól csiszolható ✓ kiváló tapadás, könnyű bedolgozhatóság ✓ füles zsák: könnyen hordozható (20 kg-os)
Alkalmazás	<ul style="list-style-type: none"> ✓ gipszkartonra, betonfelületekre, új vagy felújítandó mészcement és gipszvakolatokra ✓ fal- és mennyezetfelületek egyenetlenségeinek kitöltésére és megszüntetésére
Szín	hófehér
Felületi minőség	Q1-Q4: További információt a „minőségi osztályok bemutatása” című alfejezetben talál.
Fogadófelület	<ul style="list-style-type: none"> ✓ gipszkarton, ✓ gipszvakolat, ✓ mészcement vakolat, ✓ betonfelületek
Felhordási vastagság	0-10 mm
Raklapmennyiség	5 kg: 105 db, 20 kg: 50 db
Anyagszükséglet	Feldolgozási információk
kb. 0,95 kg/m ² /mm	<div style="display: flex; align-items: center;"> <div style="margin-right: 20px;"> </div> <div style="margin-right: 20px;">min. +5°C</div> <div> Bedolgozási idő: ~ 60 perc </div> </div>

 **Rimano**
vakolatok és glettanyagok



A termék további részleteiért olvassa le a QR kódot!

 rigips





RIGIPS® PROFINISH

Levegőre száradó, szórható, beltéri glettelő anyag.

Kiszerezés: 25 kg



Előnyök

- ✓ tükörsima felületet képez
- ✓ glettszóró géppel is felhordható: nagy felületek gyors és hatékony glettelésére
- ✓ gazdaságos
- ✓ bekeverve és légmentesen lezárva akár 3 napig is tárolható

Alkalmazás

kézzel vagy glettszóró géppel

Szín

krém

Felületi minőség

Q3-Q4: További információt a „minőségi osztályok bemutatása” című alfejezetben talál.

Fogadófelület

- ✓ gipszkartonra
- ✓ mész-cement és gipszvazolatok glettelésére falon és mennyezeten
- ✓ beton szerkezetekre

Felhordási vastagság

0-3 mm/réteg

Raklapmennyiség

25 kg: 40 db

Anyagszükséglet

kb. 1,2 kg/m²/mm

Feldolgozási információk



min. +5°C

Levegőre szárad (~ 24 óra, függ a levegő hőmérsékletétől és páratartalmától)



A termék további részleteiért olvassa le a QR kódot!



FONTOS!

Szórás esetén 2 réteg szükséges, ahol az első réteget vékonyan szórjuk és miután meghúzz, normál vastagságban szórjuk rá a második réteget.



RIGIPS® RIMANO GLETT XL

Fehér simító glett vakolatokra és gipszkartonra.

Kiszerezés: 5 kg, 12.5 kg, 25 kg



Előnyök	<ul style="list-style-type: none"> ✓ fehér: ideális alapfelületet képez festéshez ✓ kiadós termék, használata költséghatékony ✓ széleskörű felhasználás: gipszkartonra is felhordható ✓ meghosszabbított bedolgozhatósági idő: ~90 perc ✓ az anyagában lévő adalékok egyenletes és egyenetlen felületen is gyors bedolgozhatóságot biztosítanak ✓ önálló felületképzésre alkalmas ✓ fűles zsák, könnyen hordozható (12.5 kg-os)
Alkalmazás	<ul style="list-style-type: none"> ✓ teljes felületsimításra ✓ egyenetlen felületek simítására ✓ repedések, mélyedések lezárására ✓ beltéri felújítási munkálatokhoz ✓ ablak körüli falsíkok javításához ✓ gipszkarton felületek Q3-Q4 minőségű glettelésére ✓ csempézés alá nem alkalmas
Szín	fehér
Felületi minőség	Q3-Q4: További információt a „minőségi osztályok bemutatása” című alfejezetben talál.
Fogadófelület	<ul style="list-style-type: none"> ✓ gipszkarton ✓ gipszvakolat ✓ mész-cement vakolat ✓ betonfelületek
Felhordási vastagság	0-10 mm
Raklapmennyiség	5 kg: 105 db, 12.5 kg: 72 db, 25 kg: 40 db

Anyagszükséglet	Feldolgozási információk		
kb. 0,9 kg/m ² /mm		min. +5°C	Bedolgozási idő: ~ 90 perc

Rimano
vakolatok és glettanyagok



TIPP!

- Egy vagy két rétegben alkalmazható. Kétrétegű alkalmazás esetén a második réteget teljesen, 0 mm vastagságig le kell húzni, hogy csak a pórusokat zárja le!
- Ha vastagabb második réteget szeretne felvinni a felületre, meg kell várnia az első réteg teljes megszilárdulását!

Q1-Q4 FELÜLETI MINŐSÉGI OSZTÁLYOK BEMUTATÁSA

A Rigips® gipszkarton és gipszrost szerkezetek véglegesített felületei négy minőségi fokozatba sorolhatók.

Q1 MINŐSÉGI FOKOZAT

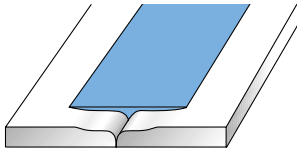

Alap glettelés

Olyan felületeknél, amelyekkel szemben esztétikai követelményt nem támasztanak, elegendő az alaphézagolás, amely a következő munkafolyamatokból áll:

- a gipszkarton építőlemezek hézagainak kitöltése,
- a hézagerősítő szalag elhelyezése,
- a hézagerősítő szalag lefedése hézagolóanyaggal,
- a rögzítő csavarok látható felületeinek átsimítása.

Q1 minőségi fokozat kialakítását olyan felületeknél javasoljuk, amelyek később valamilyen burkolatot kapnak. Csiszolásra, valamint a hézag közvetlen környezetét kivéve hézagolóanyag felhordására nem kerül sor.

A Q1 felület végleges felületként nem alkalmazható.

Q2 MINŐSÉGI FOKOZAT

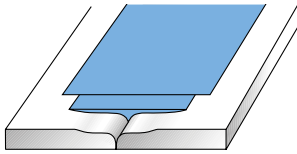

Normál glettelés

Olyan felületek esetében, amelyeknél a gipszkarton vagy gipszrost felületekkel szemben általános követelményeket támasztanak, normál hézagolást kell alkalmazni, amely a következő munkafolyamatokból áll:

- a Q1 alaphézagolás lépései,
- a hézagok utóátsimítása,
- a hézagolt felületek csiszolása.

A Q2 hézagolás célja a felületek kiegyenlítése. A munka végeztével nem látszódnak a megmunkálás nyomai, a hézagolás és a kartonfelület között fokozatmentes az átmenet. A hézagolást követően a hézagolt felületeket át kell csiszolni.

Ez a felület alkalmas például:

- tapétázás alá (közepes vagy durva szerkezetű tapétához)

- fénytelen bevonatokhoz, festékekhez (pl. diszperziós festékek), melyeket henger segítségével visznek fel a felületre.

A Q2 minőség ráeső „súrló” fény esetén nem elégséges.

Q3 MINŐSÉGI FOKOZAT

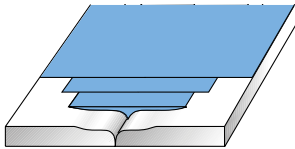

Speciális glettelés

A normál hézagolásnál magasabb minőségi elvárás esetén a teljes felület megmunkálása szükséges, amely a következő lépésekből áll:

- a Q2 felületképzés lépései,
- a hézagok szélesebb kitöltése és csiszolása,
- a fennmaradó felület vékony rétegű átsimítása, a felület pórusainak eltömtetése,
- szükség esetén a felület átcsiszolása.

A Q3 minőségű felület alkalmas például tapétázás alá (finomszerkezetű tapéták), hengerrel vagy szórással felvitt bevonatokhoz, festékekhez.

A Q3 felületi minőség esetében sem zárható ki, hogy súrló fénynél láthatók legyenek a megmunkálás nyomai, ám ezek mértéke és terjedelme a Q2 gletteléshez képest kisebb.

A Q3 minőség iránti igényt a szerződésben rögzíteni kell.

Q4 MINŐSÉGI FOKOZAT

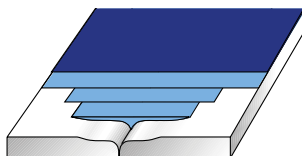

Különleges glettelés

A felülettel szemben támasztott legmagasabb követelmények kielégítéséhez a teljes felületet át kell simítani. A Q4 minőség az alábbi munkafolyamatokat foglalja magába:

- Q2 felületképzés lépései,
- a hézagok széles glettelése,
- csiszolás,
- a teljes felület átsimítása (rétegvastagság 3 mm-ig),
- a teljes felület csiszolása.

A legmagasabb követelményeket kielégítő felület minimalizálja a lapok és hézagok esetleges egyenetlenségeinek láthatóságát. Súrló fény esetén a nemkívánatos hatások (fényviszonyok változásai, minimális lokális egyenetlenségek stb.) minimálisra csökkenthetők. Teljes kiküszöbölésük szinte lehetetlen, egyrészt mert a fény hatásai nagyon sokfélék, másrészt figyelembe kell venni a kézi megmunkálásból adódó korlátokat.

A Q4 minőség iránti igényt a szerződésben rögzíteni kell.



FONTOS!

Az említett Q2, Q3 és Q4 minőségű felületek elérésének feltétele az egyes munkafázisok közötti szilárdulási és száradási idők betartása.

MINŐSÉGI FOKOZAT		Q1-Q2					Q3		Q4				
TERMÉKEK		HÉZAGOLÓANYAGOK ÉS ALKALMAZOTT HÉZAGERŐSÍTŐ SZALAGOK									VÉGSŐ FELÜLETEKÉPZÉS		
ÉLKÉPZÉS		Hosszanti él		Keresztirányú él		Vario		Rigidur Nature Line hézagkitöltő ragasztó (3-10 ml)		Vario H hézagolóanyag			
Rigips® gipszkarton epítőfémek*	PRO	Merőlegesen vágott és fózolt	Merőlegesen vágott és fózolt	Merőlegesen vágott és fózolt	Merőlegesen vágott és fózolt	üvegszövet vagy papír hézagerősítő szalaggal	üvegszövet vagy papír hézagerősítő szalaggal	Super	ProMix Mega	Rigidur Nature Line hézagkitöltő ragasztó (3-10 ml)	Vario H hézagolóanyag	Vario, ProMix Mega, ProMix Finish, ProFinish, Rimano Glet XL	Rifino Top, Vario, Rimano Glet XL, ProFinish, ProMix Finish
Rigitone® Activ'Air	Derekszögű él	Derekszögű él	Derekszögű él	Derekszögű él	Derekszögű él	kinyomó pisztollyal, hézagerősítő szalag nélkül	kinyomó pisztollyal, hézagerősítő szalag nélkül						
Gyptone® BIG Activ'Air® (B1-4T)	Elvékonyított kartonozott él	Elvékonyított kartonozott él	Elvékonyított kartonozott él	Elvékonyított kartonozott él	Elvékonyított kartonozott él	üvegszövet vagy papír hézagerősítő szalaggal	üvegszövet vagy papír hézagerősítő szalaggal	üvegszövet vagy papír hézagerősítő szalaggal	üvegszövet vagy papír hézagerősítő szalaggal	üvegszövet vagy papír hézagerősítő szalaggal			
Rigips® Clima Top RF	PRO	Derekszögű él	Derekszögű él	Derekszögű él	Derekszögű él	üvegszövet vagy papír hézagerősítő szalaggal	üvegszövet vagy papír hézagerősítő szalaggal	üvegszövet vagy papír hézagerősítő szalaggal	üvegszövet vagy papír hézagerősítő szalaggal	üvegszövet vagy papír hézagerősítő szalaggal		Vario, ProMix Mega, ProMix Finish, ProFinish, Rimano Glet XL	Rifino Top, Vario, Rimano Glet XL, ProFinish, ProMix Finish
Rigitone® Clima Top	Derekszögű él	Derekszögű él	Derekszögű él	Derekszögű él	Derekszögű él	kinyomó pisztollyal, hézagerősítő szalag nélkül	kinyomó pisztollyal, hézagerősítő szalag nélkül						
Rigips® Climafit	Vario él	Derekszögű él	Derekszögű él	Derekszögű él	Derekszögű él	üvegszövet vagy papír hézagerősítő szalaggal	üvegszövet vagy papír hézagerősítő szalaggal					Vario, ProMix Mega, ProMix Finish, ProFinish, Rimano Glet XL	Rifino Top, Vario, Rimano Glet XL, ProFinish, ProMix Finish
Rigitone® Climafit	Derekszögű él	Derekszögű él	Derekszögű él	Derekszögű él	Derekszögű él	kinyomó pisztollyal, hézagerősítő szalag nélkül	kinyomó pisztollyal, hézagerősítő szalag nélkül						
Rigidur H 1245 mm széles	Derekszögű él	Derekszögű él	Derekszögű él	Derekszögű él	Derekszögű él	hézagerősítő szalag nélkül alkalmazható	hézagerősítő szalag nélkül alkalmazható					Vario, ProMix Mega, ProMix Finish, ProFinish	Vario, ProMix Mega, ProMix Finish, ProFinish
Rigidur H 1249 mm széles	Derekszögű él	Derekszögű él	Derekszögű él	Derekszögű él	Derekszögű él	hézagerősítő szalag nélkül alkalmazható	hézagerősítő szalag nélkül alkalmazható			hézagerősítő szalag nélkül alkalmazható		Vario, ProMix Mega, ProMix Finish, ProFinish	Vario, ProMix Mega, ProMix Finish, ProFinish
Glasroc F	Derekszögű él	Derekszögű él	Derekszögű él	Derekszögű él	Derekszögű él	hézagerősítő szalag nélkül alkalmazható	hézagerősítő szalag nélkül alkalmazható					Vario H	Vario H
Glasroc H Ocean	Elvékonyított él	Merőlegesen vágott és fózolt	Merőlegesen vágott és fózolt	Merőlegesen vágott és fózolt	Merőlegesen vágott és fózolt								
Glasroc X	Elvékonyított él	Merőlegesen vágott és fózolt	Merőlegesen vágott és fózolt	Merőlegesen vágott és fózolt	Merőlegesen vágott és fózolt								
Habito®	PRO	Merőlegesen vágott	Merőlegesen vágott	Merőlegesen vágott	Merőlegesen vágott	üvegszövet hézagerősítő szalaggal	üvegszövet hézagerősítő szalaggal					ProMix Finish	ProMix Finish

*RB, RF, RFI, Blue Acoustic RF, Blue Acoustic 2.0 RFI, Activ' Air®

8. FEJEZET

RAGASZTÓGIPSZ



RAGASZTÓGIPSZ

A Rigips® gipszkarton építőlemezekből készült szárazvakolat segítségével könnyedén megszépíthetjük a meglévő falfelületünket. Készítéséhez, a helyiségmagas gipszkarton lapok felragasztásához speciális ragasztógipszet, a Rigips® RIFIX terméket ajánljuk. Az alapfelület megfelelő tapadása érdekében a nyers falfelületen alapozó használata elengedhetetlen.

A SZÁRAZVAKOLAT KÉSZÍTÉSÉNEK FONTOS KRITÉRIUMAI:

- ✔ Szárazvakolat készítéséhez csak teljes belmagasságú lapokat használhatunk – a lapok függőleges toldása nem megengedett!
- ✔ A helyiség belmagasságánál kb. 20 mm-rel rövidebb gipszkarton lapokat használjunk!
- ✔ Az alap felületi egyenetlenségének mértéke nem lehet 30 mm-nél több.
- ✔ Vizes helyiségekben beépítésük (pl.: fürdőszoba, uszoda) nem javasolt. Ennek oka, hogy a bejutó pára idővel gyengíti a gipszpogácsák tapadását.
- ✔ A szárazvakolatot fogadó felületnek szilárdnak, szennyeződés- és pormentesnek, valamint merevnek kell lennie, „élő” repedések nélkül.
- ✔ Az alapfelületnek, a helyiség levegőjének, a gipszkarton lapnak és a Rifix ragasztógipsznek is legalább +5°C hőmérsékletűnek kell lennie a munka és a kötési idő alatt is, az optimális ragasztási hőmérséklet azonban +20°C.

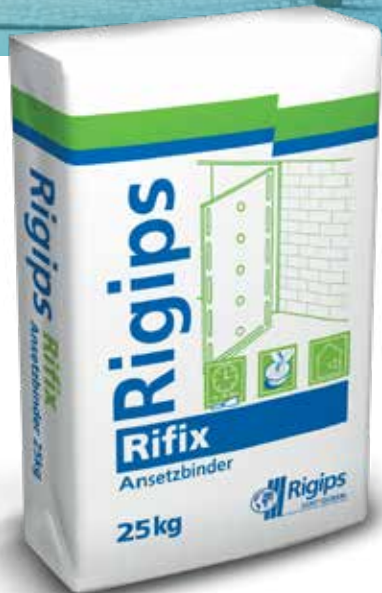

RIFIX

Ragasztógipsz Rigips® gipszkarton lapok szárazvakolatként történő falra ragasztásához. Praktikus alkalmazhatóságával a Rigips lapok költségtakarékosan felhasználhatók beltéri falak szárazvakolataként. **Kiszerezés: 25 kg, 40 kg**

Fogadó felület

- ✓ téglá,
- ✓ beton,
- ✓ pórusbeton

Raklammennyiség

25 kg: 40 db, 40 kg: 30 db

Anyagszükséglet

kb. 4 kg/gipszkarton m²

Feldolgozási információk



min. +5°C

Bedolgozási idő:
~ 45-60 perc



A termék további részleteiért olvassa le a QR kódot!



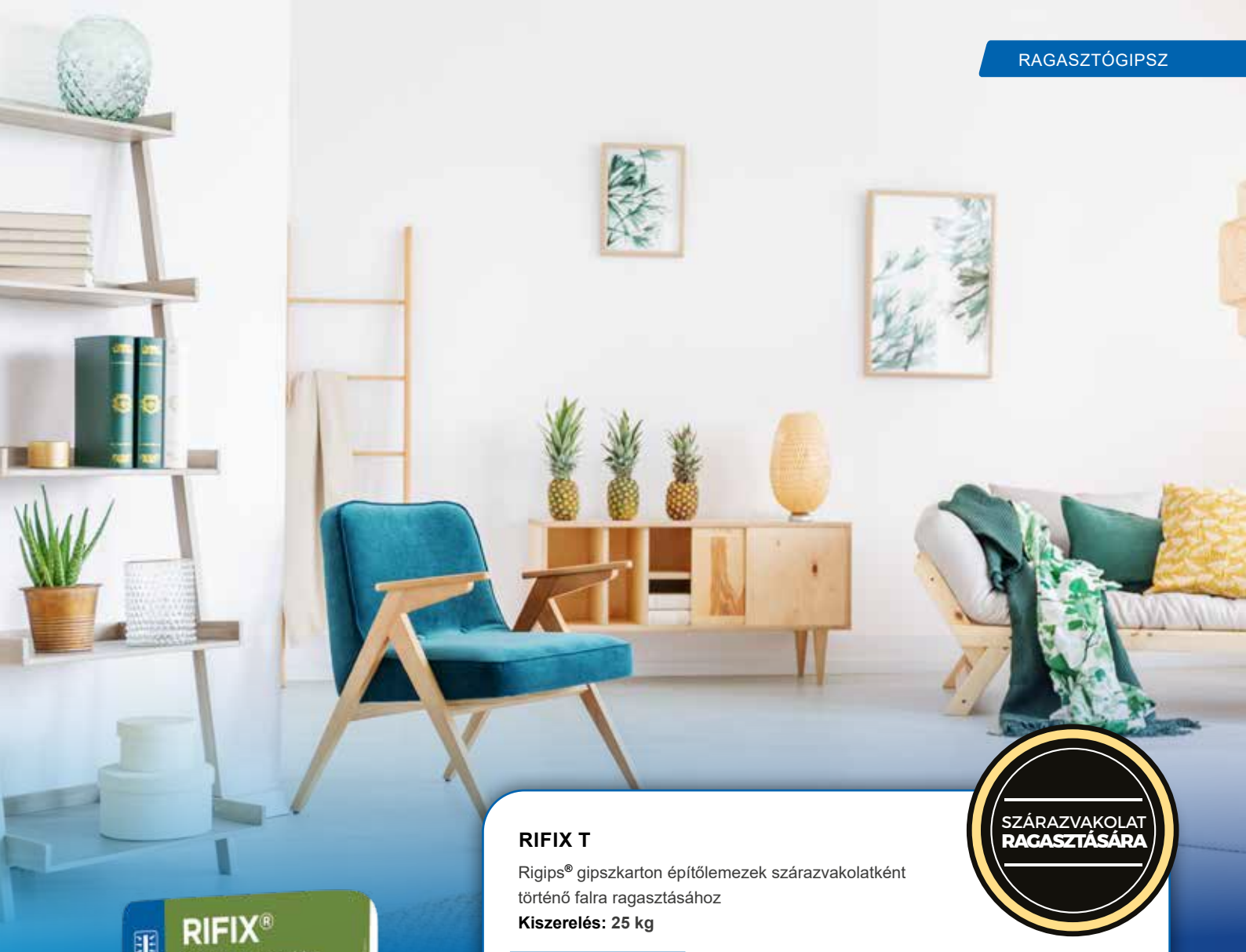

RIFIX T

Rigips® gipszkarton építőlemezek szárazvakolatként történő falra ragasztásához

Kiszerezés: 25 kg

Előnyök	<ul style="list-style-type: none"> ✓ műanyag, tartós, vízálló zsák ✓ 15 hónap szavatosság ✓ kizárólag magyar nyelvű csomagolás
Alkalmazás	<ul style="list-style-type: none"> ✓ Rigips gipszkarton építőlemezek szárazvakolatként történő falra ragasztásához ✓ praktikus alkalmazhatóságával a Rigips lapok költségtakarékosan felhasználhatók beltéri falak szárazvakolataként
Fogadófelület	tégla, beton, pórusbeton
Raklapmennyiség	25 kg: 40 db

Anyagszükséglet	Feldolgozási információk	
4 kg/gipszkarton m ²	min. +5°C	Bedolgozási idő: 60 perc



9. FEJEZET

ALAPOZÓK



ALAPOZÓK

.....

A belső felületképzés tartóssága érdekében az alapozók használata elengedhetetlen.

A megfelelő alapozót a fogadófelület minősége alapján választjuk ki. Alapozó réteg felvitele szükséges a fogadófelületre vakolás előtt, valamint a vakolt felületre glettelés és festés alá.

AZ ALAPOZÓ HASZNÁLATÁNAK ELŐNYEI:

- ✔ Biztosítja a felvitt anyag megfelelő tapadását,
- ✔ homogén fogadófelületet és jobb tapadást biztosít a festék számára,
- ✔ megakadályozza a festés foltosodását,
- ✔ elősegíti a szárazvakolat tartós és biztos tapadását.



RIKOMBI GRUND

Feldolgozásra kész, fehér, egykomponensű univerzális mélyalapozó és tapadásfokozó.

Kiszerezés: 5 kg, 15 kg



Információ	<ul style="list-style-type: none"> ✓ alapozóra felvihető rétegek: glettek, festékek, tapéta ✓ eltarthatóság: 12 hónap (hűvös, fagymentes helyen) ✓ felhordható: hengerrel, ecsettel vagy szórással
Alkalmazás	<ul style="list-style-type: none"> ✓ pórustömítésre, ✓ felületek nedvszívó képességének csökkentésére és kiegyenlítésére, ✓ eltérő nedvszívású felületek kiegyenlítésére, portalanításra, glettelés előtt és után, ✓ 0-5 mm rétegvastagságig
Szín	fehér
Fogadófelület	<ul style="list-style-type: none"> ✓ pórusbeton, ✓ gipszkarton, ✓ gipszvakolat, ✓ valamint minden extrém nedvszívó felület
Raklapmennyiség	5 kg: 48 db, 15 kg: 16 db

Anyagszükséglet	Feldolgozási információk	
kb. 150-250 g/m ²	min. +5°C	Száradási idő: 12-24 óra



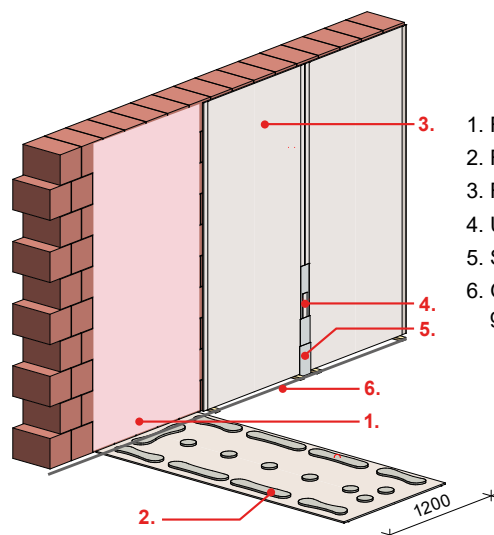

1. Rikombi Kontakt tapadóhíd
2. Rifix ragasztógipsz
3. Rigips® gipszkarton építőlemez
4. Üvegszálás hézagerősítő szalag
5. Super hézagalóanyag
6. Gipszkarton csík, melyen a gipszkarton lemezek állnak



RIKOMBI KONTAKT

Speciális kötőhíd gipszes vakolat és szárazvakolat alá.

Kiszérelés: 5 kg, 15 kg

Információ

- ✓ alapozóra felvihető rétegek: szárazvakolat ragasztógipszsel, vakolatok, gipszes vakolatok és glettek
- ✓ eltarthatóság: 12 hónap (hűvös, fagymentes helyen)
- ✓ felhordható: hengerrel, ecsettel

Alkalmazás

- ✓ növeli a Rigips® gipszes vakolatok és szárazvakolat tapadását a fogadófelülethez, valamint egyenletes tapadószilárdságot biztosít
- ✓ sima felületeken (pl. nagy betonfelület) és 5 mm-nél vastagabb réteg felhordása esetén szükséges a használata

Szín

halványrózsaszín

Fogadófelület

- ✓ beton,
- ✓ monolit betonszerkezetek,
- ✓ polisztirol elemek és idomcsövek,
- ✓ valamint egyéb nem nedvszívó, tükörsima felületek

Raklapmennyiség

5 kg: 48 db, **15 kg:** 16 db

Anyagszükséglet

kb. 150-250 g/m²

Feldolgozási információk

min. +5°C

Száradási idő: 12-24 óra



10. FEJEZET

RIGIPS® RENDSZEREK SZERKEZETI ÁBRÁI



RIGIPS® RENDSZEREK SZERKEZETI ÁBRÁI

A kiváló minőségű szerelt szerkezetek építéséhez a gondos anyagválasztást meghaladóan szükség van a megfelelő rétegrendi kialakításra. Különös figyelmet kell fordítani a hanggátló, tűzvédelmi, biztonsági, sugárvédelmi vagy egyéb különleges igényeket kielégítő szerkezetek gondos megválasztására, majd precíz kivitelezésére.

RIGIPS® TERMÉKEK ALKALMAZÁSÁVAL KIALAKÍTOTT ÉPÜLETSZERKEZETEK:

1. **Előtétfal állítható kengyellel és CD-profilvázzal, Blue Acoustic építőlemezzel**
($R_w = 55$ dB hangszigetelési érték 10 cm falazott szerkezet elé építve)
2. **Válaszfal szimpla profilvázzal 1 réteg RB 12,5 normál gipszkartonnal**
3. **Magasfal szimpla profilvázzal 2x2 réteg RF 12,5 tűzgátló gipszkartonnal** (EI 90, maximum 9 méter magasságig)
4. **Válaszfal dupla profilvázzal 2x2 réteg Blue Acoustic építőlemezzel** (EI 90 és $RW=60$ dB hangszigetelési érték)
5. **Habito® biztonsági válaszfal CW 100 profilváza, 2x2 réteg Habito® építőlemezzel** (EI 60, MABISZ 15 perc betörésgátlás)
6. **Habito® lakásválasztó fal** (EI 120, MABISZ 15 perc betörésgátlás)
7. **Uszodai válaszfal CW 75 profilvázzal és 2x1 réteg Glasroc® H Ocean építőlemezzel** (A1 EI 60)
8. **Kombinált fal 2x1 réteg RF 12,5 tűzgátló gipszkartonnal, és 2x1 réteg Rigidur® H 12,5 A1 gipszrost építőlemezzel** (A1 EI 90)
9. **Álmennyezet szimpla CD-profilvázzal és direktfüggesztőkkel 2 réteg Blue Acoustic RF 12,5 gipszkartonnal, (2x50 mm kőzetgyapot) fafödémrel** (REI 60)
10. **Glasroc® F Reflex íves álmennyezet szimpla CD-profilvázzal és CD-távtartókkal**
(A Glasroc® F Reflex 6 mm vastag lapoknál az ajánlott legkisebb hajlítási sugár: 600 mm belső íven, 1400 mm külső íven.)
11. **Álmennyezet dupla CD-profilvázzal és rugós függesztőkkel 1 réteg Activ'Air® RB 12,5 levegőtisztító gipszkartonnal**
12. **Álmennyezet dupla CD-profilvázzal és nóniusz függesztőrendszerrel 2 réteg RF 12,5 gipszkartonnal, szigeteléssel acélgerendás födémrel** (REI 60)
13. **Clima Top hűtő-fűtő álmennyezet**
14. **Tűzgátló membrán 2 réteg Blue Acoustic építőlemezzel** (A2 EI 45)
15. **Tetőtér CD profilvázzal és állítható kengyellel 1 réteg RF 15 gipszkartonnal** (A2 EI 30)
16. **Tetőtér CD profilvázzal, CD távtartóval, 2 réteg RF 15 gipszkartonnal** (A2 EI 60)
17. **Tetőtér rejtett világítás elhelyezésére kialakított álmennyezettel** (A2 EI 30)
18. **Trapézlemez födém 2 réteg Glasroc® F 20 építőlemezzel** (A1 REI 120)

1.1 ELŐTÉTFAL ÁLLÍTHATÓ KENGYELLEL ÉS CD-PROFILVÁZZAL, BLUE ACOUSTIC ÉPÍTŐLEMEZZEL

(Rw = 55 dB hangszigetelési érték 10 cm falazott szerkezet elé építve)

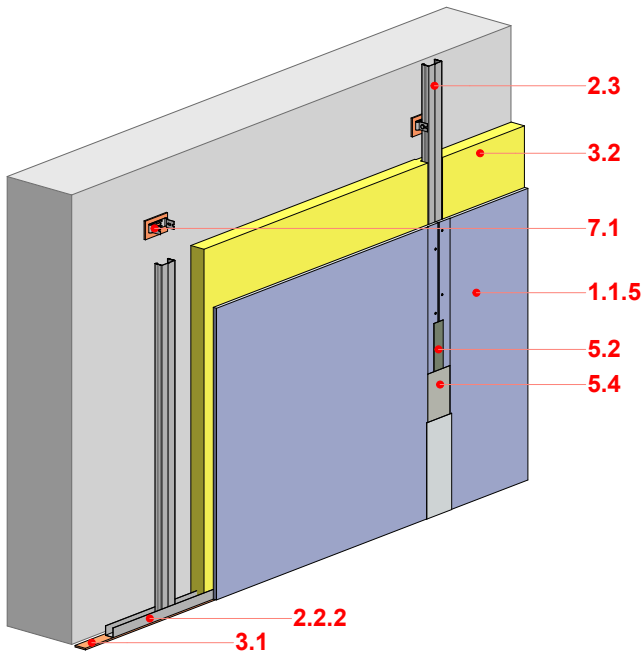

Ábra 1.

Jelmagyarázat:

- 1.1.5 Blue Acoustic hanggátló-tűzgátló építőlemez RF 12,5
- 2.2.2. Rigiprofil UW 75
- 2.3 Rigiprofil CD 27/60
- 3.1 Szigetelő szivacscsík
- 3.2 Ásványgyapot szigetelés
- 5.2 Vario hézagolóanyag
- 5.4 Üvegszövet hézagerősítő szalag
- 7.1 Állítható kengyel (3-6; 6-9; 9-12)

2.1 VÁLASZFAL SZIMPLA PROFILVÁZZAL 1 RÉTEG RB 12,5 NORMÁL GIPSZKARTONNAL

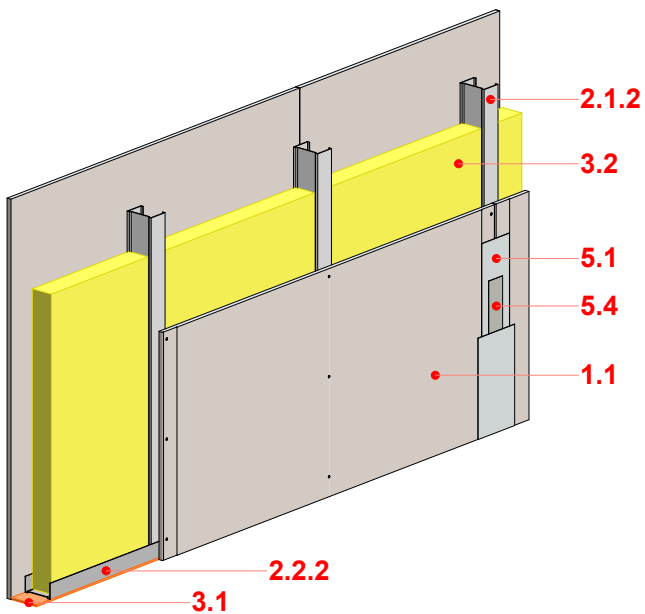

Ábra 2.

Jelmagyarázat:

- 1.1 Rigips® gipszkarton építőlemez RB 12,5
- 2.1.2 Rigiprofil CW 75
- 2.2.2 Rigiprofil UW 75
- 3.1 Szigetelő szivacscsík
- 3.2 Ásványgyapot szigetelés
- 5.1 Super hézagolóanyag
- 5.4 Üvegszálalás hézagerősítő szalag

3.1 MAGASFAL SZIMPLA PROFILVÁZZAL 2X2 RÉTEG RF 12,5 TŰZGÁTLÓ GIPSZKARTONNAL

(EI 90, maximum 9 méter magasságig)

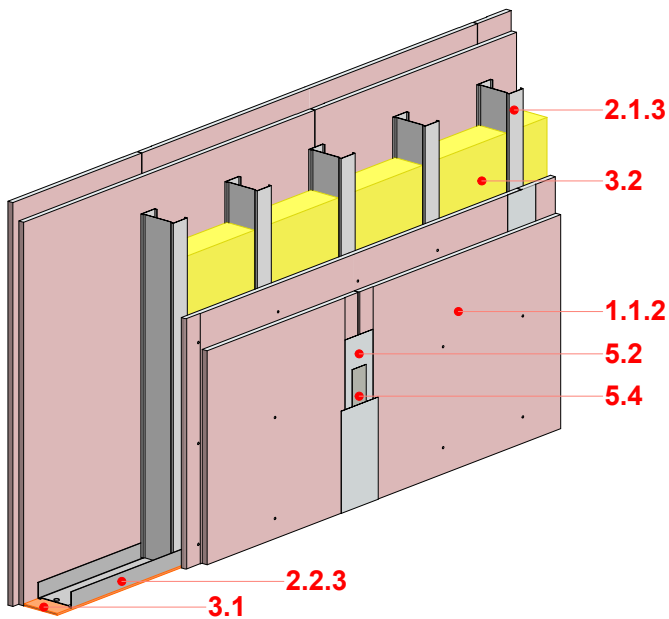

Jelmagyarázat:

- 1.1.2 Rigips® tűzgátló gipszkarton építőlemez RF 12,5
- 2.1.3 Rigiprofil CW 100
- 2.2.3 Rigiprofil UW 100
- 3.1 Szigetelő szivacscsík
- 3.2 Ásványgyapot szigetelés
- 5.2 Vario hézagolóanyag
- 5.4 Üvegszövet hézagerősítő szalag

Ábra 3.

4.1 VÁLASZFAL DUPLA PROFILVÁZZAL 2X2 RÉTEG BLUE ACOUSTIC ÉPÍTŐLEMEZZEL

(EI 90 és $R_w=60$ dB hangszigetelési érték)

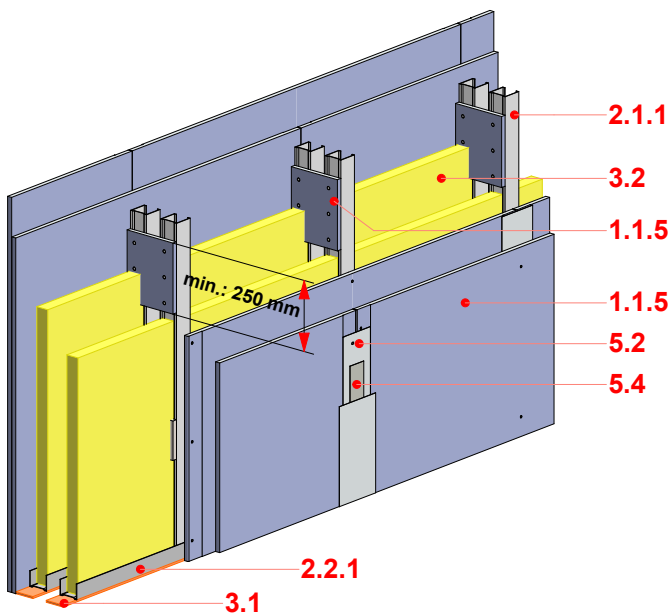

Jelmagyarázat:

- 1.1.5 Blue Acoustic hanggátló-tűzgátló építőlemez
- 2.1.1 Rigiprofil CW 50
- 2.2.1 Rigiprofil UW 50
- 3.1 Szigetelő szivacscsík
- 3.2 Ásványgyapot szigetelés
- 5.2 Vario hézagolóanyag
- 5.4 Üvegszövet hézagerősítő szalag

Ábra 4.

5.1 HABITO® BIZTONSÁGI VÁLASZFAL CW 100 PROFILVÁZRA, 2X2 RÉTEG HABITO ÉPÍTŐLEMEZZEL

(EI 60, MABISZ besorolás szerint 15 perc áttörésgátlást biztosít)

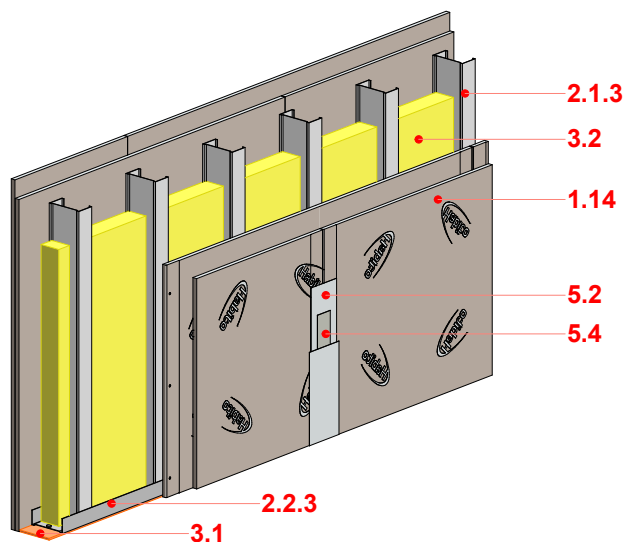

Jelmagyarázat:

- 1.14 Habito® 12,5 mm DFRI terhelhető, ütésálló, tűzgátló építőlemez (vagy DFRIH1)
- 2.1.3 Rigiprofil CW 100
- 2.2.3 Rigiprofil UW 100
- 3.1 Szigetelő szivacscsík
- 3.2 Ásványgyapot szigetelés
- 5.2 Vario hézagolóanyag
- 5.4 Üvegszövet hézagerősítő szalag

Ábra 5.

6.1 HABITO® LAKÁSELVÁLASZTÓ FAL

(EI 120, MABISZ besorolás szerint 15 perc áttörésgátlást biztosít)

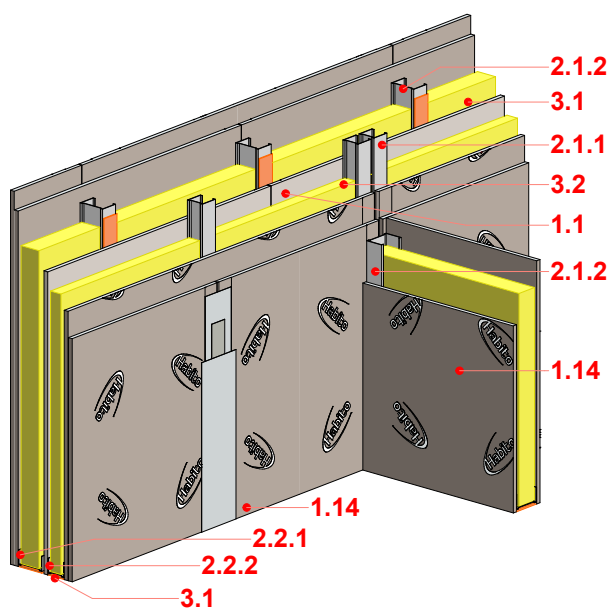

Jelmagyarázat:

- 1.1 Rigips® normál gipszkarton építőlemez RB 12,5
- 1.14 Habito® 12,5 mm DFRI terhelhető, ütésálló, tűzgátló építőlemez (vagy DFRIH1)
- 2.1.1 Rigiprofil CW 50
- 2.1.2 Rigiprofil CW 75
- 2.2.1 Rigiprofil UW 50
- 2.2.2 Rigiprofil UW 75
- 3.1 Szigetelő szivacscsík
- 3.2 Ásványgyapot szigetelés

Ábra 6.

7.1 USZODAI VÁLASZFAL CW 75 PROFILVÁZZAL ÉS 2X1 RÉTEG GLASROC® H OCEAN ÉPÍTŐLEMEZZEL

(A1 EI 60)

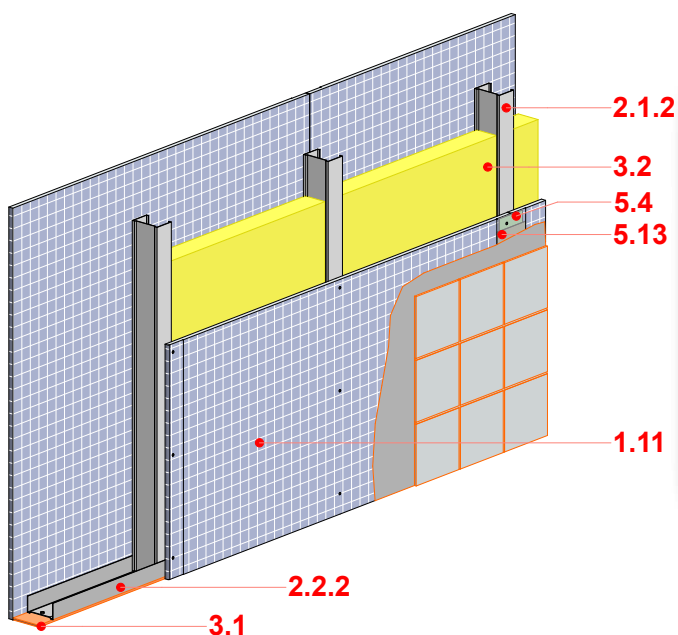

Ábra 7.

Jelmagyarázat:

- 1.11 Glasroc® H Ocean építőlemez 12,5
- 2.1.2 Rigiprofil CW 75
- 2.2.2 Rigiprofil UW 75
- 3.1 Szigetelő szivacscsík
- 3.2 Isover Akusto ásványgyapot szigetelőanyag
- 5.4 Üvegszövet hézagerősítő szalag
- 5.13 Vario H hézagolóanyag

8.1 KOMBINÁLT FAL 2X1 RÉTEG RF 12,5 TŰZGÁTLÓ GIPSZKARTONNAL, ÉS 2X1 RÉTEG RIGIDUR® H 12,5 GIPSZROST ÉPÍTŐLEMEZZEL

(EI 90)

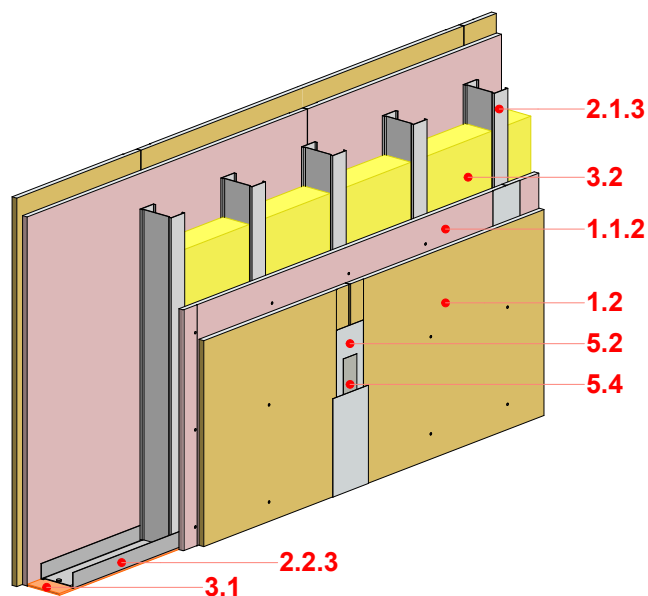

Ábra 8.

Jelmagyarázat:

- 1.1.2 Rigips® tűzgátló gipszkarton építőlemez RF 12,5
- 1.2 Rigidur® H gipszrost építőlemez
- 2.1.3 Rigiprofil CW 100
- 2.2.3 Rigiprofil UW 100
- 3.1 Szigetelő szivacscsík
- 3.2 Ásványgyapot szigetelés
- 5.1 Vario hézagolóanyag
- 5.4 Üvegszövet hézagerősítő szalag

**9. | ÁLMENNYEZET SZIMPLA CD-PROFILVÁZZAL ÉS DIREKTFÜGGESZTŐKKEL
2 RÉTEG BLUE ACOUSTIC RF 12,5 GIPSZKARTONNAL,
(2X50 MM KÖZETGYAPOT) FAFÖDÉMMEL
(REI 60)**

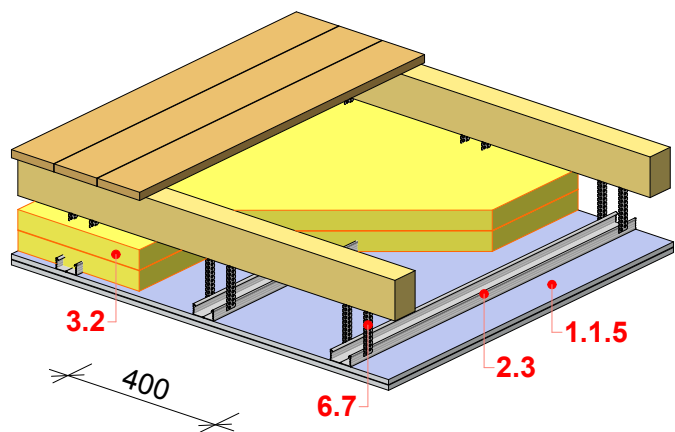

Ábra 9.

Jelmagyarázat:

- 1.1.5 Blue Acoustic hanggátló-tűzgátló építőlemez RF 12,5
- 2.3 Rigiprofil CD 27/60
- 3.2 Ásványgyapot szigetelés
- 6.7 Direktfüggeszítő

**10. | GLASROC® F RIFLEX ÍVES ÁLMENNYEZET SZIMPLA CD-PROFILVÁZZAL
ÉS CD-TÁVTARTÓKKAL**

(A Glasroc® F RIFLEX 6 mm vastag lapoknál az ajánlott legkisebb hajlítási sugár:
600 mm belső íven, 1400 mm külső íven.)

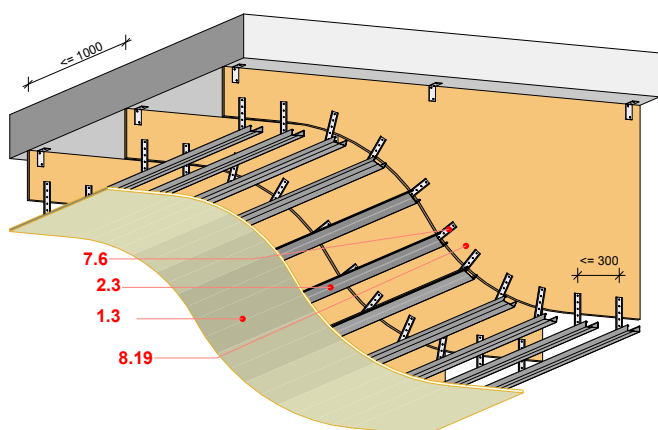

Ábra 10.

Jelmagyarázat:

- 1.3 Glasroc® F (Riflex) 6 mm hajlítható lap
- 2.3 Rigiprofil CD 27/60
- 7.6 CD-távtartó
- 8.19 Rétegetelt lemez

11.1 ÁLMENNYEZET DUPLA CD-PROFILVÁZZAL ÉS RUGÓS FÜGGESZTŐKKEL 1 RÉTEG ACTIV'AIR® RB 12,5 LEVEGŐTISZTÍTÓ GIPSZKARTONNAL

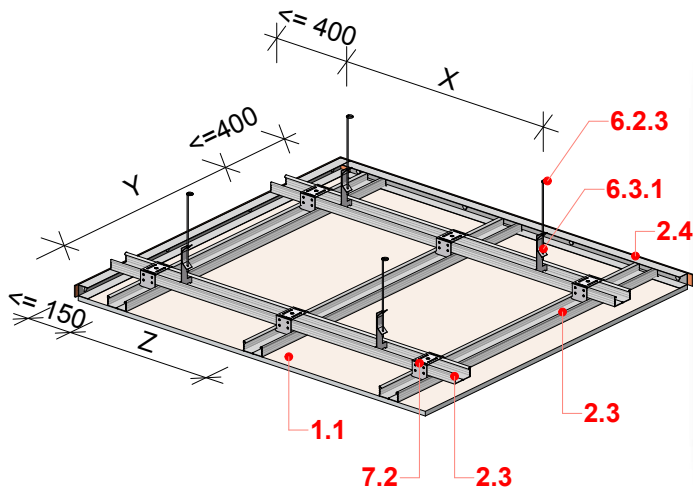

Jelmagyarázat:

- 1.1 ACTIV'AIR® levegőtisztító gipszkarton építőlemez RB 12,5
- 2.3 Rigiprofil CD 27/60
- 2.4 Rigiprofil UD 30
- 6.2.3. Függesztőhuzal szemmel (125-2000 mm)
- 6.3.1. Gyorsfüggesztő fémhez (rugós)
- 7.2. Keresztösszekötő

Ábra 11.

12.1 ÁLMENNYEZET DUPLA CD-PROFILVÁZZAL ÉS NÓNIUSZ FÜGGESZTŐ- RENDSZERREL 2 RÉTEG RF 12,5 GIPSZKARTONNAL, SZIGETELESSEL ACÉLGERENDÁS FÖDÉMMEL (REI 60)

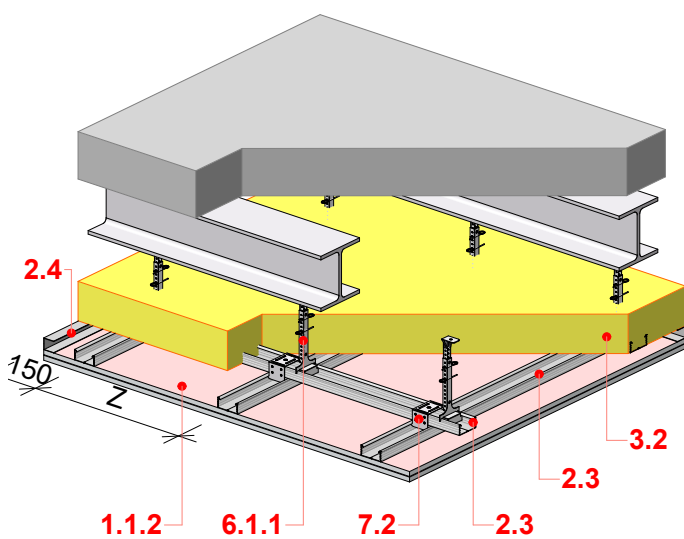

Jelmagyarázat:

- 1.1.2 Rigips® tűzgátló gipszkarton építőlemez RF 12,5
- 2.3 Rigiprofil CD 27/60
- 2.4 Rigiprofil UD 30
- 3.2 Ásványgyapot szigetelés
- 6.1.1. Nóniusz függesztő fémhez (alsó)
- 7.2 Keresztösszekötő

Ábra 12.

13. | CLIMA TOP HŰTŐ-FŰTŐ ÁLMENNYEZET

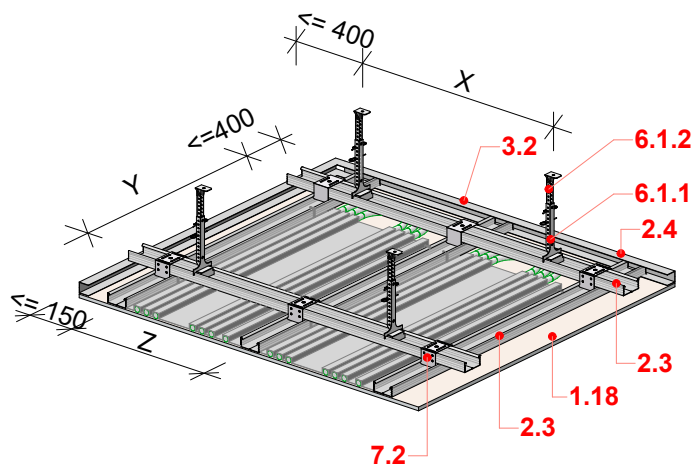

Jelmagyarázat:

- 1.18 Clima Top RF 10 mm építőlemez
- 2.3 Rigiprofil CD 27/60
- 2.4 Rigiprofil UD 30
- 3.2 Ásványgyapot szigetelés
- 6.1.1 Nóniusz függesztő fémhez (alsó)
- 6.1.2 Nóniusz függesztő felső (110-3000 mm)
- 7.2 Keresztösszekötő

Ábra 13.

14. | TŰZGÁTLÓ MEMBRÁN 2 RÉTEG BLUE ACOUSTIC ÉPÍTŐLEMEZZEL (A2 EI 45)

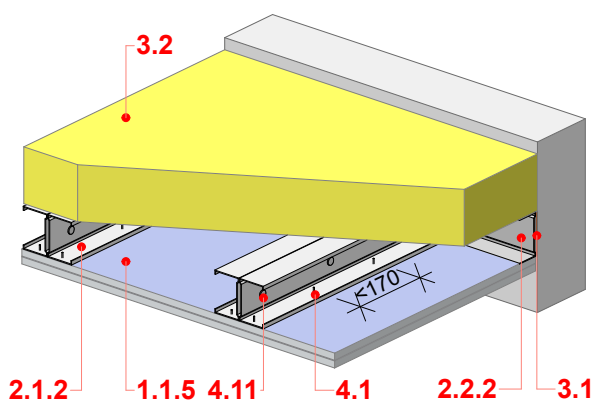

Jelmagyarázat:

- 1.1.5 Blue Acoustic hanggátló-tűzgátló építőlemez
- 2.1.2 Rigiprofil CW 75
- 2.2.2 Rigiprofil UW 75
- 3.1 Szigetelő szivacscsík
- 3.2 Ásványgyapot szigetelés
- 4.1 Rigips® 212/25 önmetsző gyorsépítő csavar
- 4.11 Opel csavar 13

Ábra 14.

15. | TETŐTÉR CD PROFILVÁZZAL ÉS ÁLLÍTHATÓ KENGYELLEL 1 RÉTEG RF 15 GIPSZKARTONNAL (A2 EI 30)

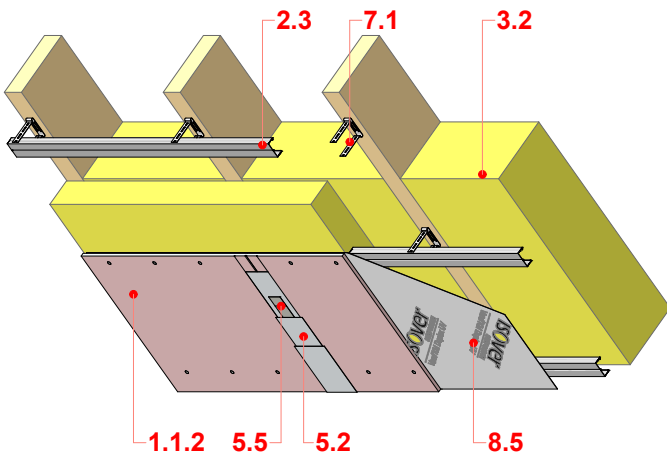

Ábra 15.

Jelmagyarázat:

- 1.1.2 Rigips® tűzgátló gipszkarton építőlemez RF 15
- 2.3 Rigiprofil CD 27/60
- 3.2 Ásványgyapot szigetelés
- 5.2 Vario hézagolóanyag
- 5.5 Papír hézagerősítő szalag
- 7.1 Állítható kengyel (3-6; 6-9; 9-12)
- 8.5 Párazáró fólia

16. | TETŐTÉR CD PROFILVÁZZAL, CD TÁVTARTÓVAL, 2 RÉTEG RF 15 GIPSZKARTONNAL (A2 EI 60)

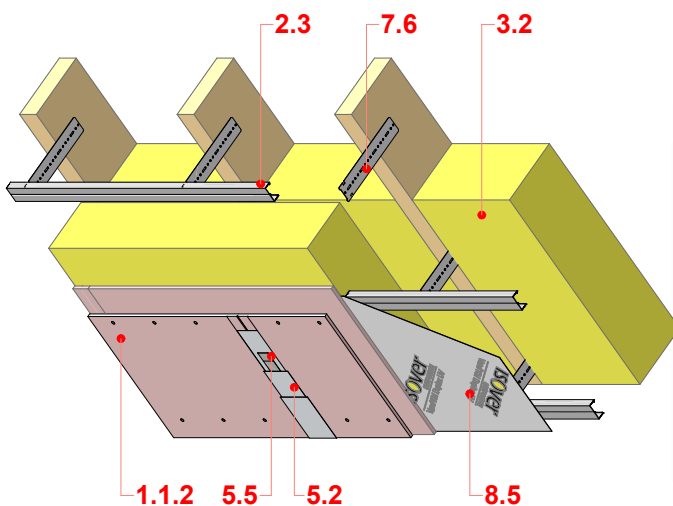

Ábra 16.

Jelmagyarázat:

- 1.1.2 Rigips® tűzgátló gipszkarton építőlemez RF 15
- 2.3 Rigiprofil CD 27/60
- 3.2 Ásványgyapot szigetelés
- 5.2 Vario hézagolóanyag
- 5.5 Papír hézagerősítő szalag
- 7.6 CD-távartó
- 8.5 Párazáró fólia

17. | TETŐTÉR REJTETT VILÁGÍTÁS ELHELYEZÉSÉRE KIALAKÍTOTT ÁLMENNYEZETTEL

(A2 EI 30)

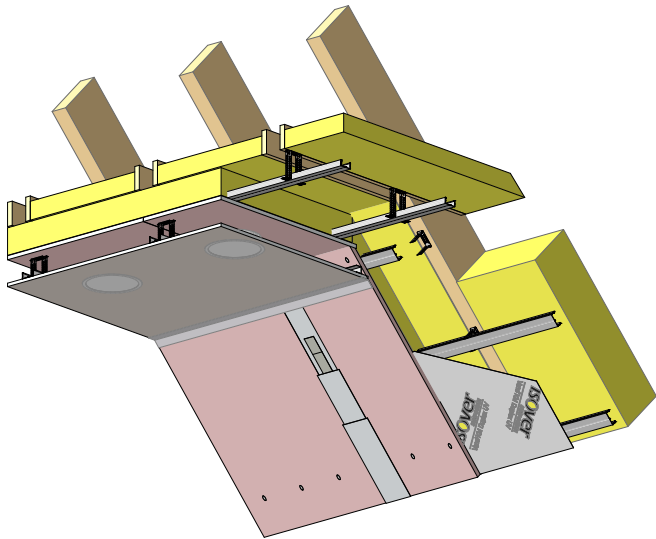

Jelmagyarázat:

- 1.18 Clima Top RF 10 mm építőlemez
- 2.3 Rigiprofil CD 27/60
- 2.4 Rigiprofil UD 30
- 3.2 Ásványgyapot szigetelés
- 6.1.1 Nóniusz függesztő fémhez (alsó)
- 6.1.2 Nóniusz függesztő felső (110-3000 mm)
- 7.2 Keresztösszekötő

Ábra 17.

18. | TRAPÉZLEMEZES FÖDÉM 2 RÉTEG GLASROC F 20 ÉPÍTŐLEMEZZEL

(A1 REI 120)

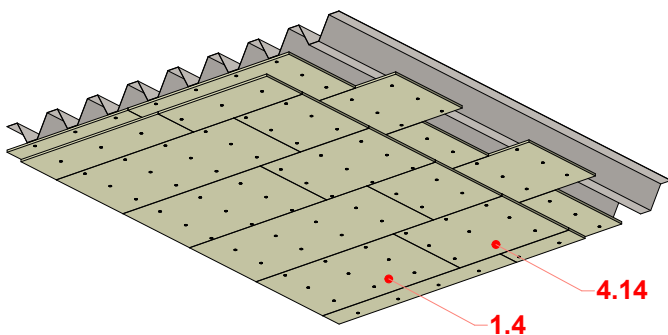

Jelmagyarázat:



- 1.4 Glasroc® F (Ridurit®) építőlemez
- 4.14 Glasroc® csavar 40

Ábra 18.

MAGAS PÁRATARTALMÚ HELYSÉGEK KIALAKÍTÁSA SZÁRAZÉPÍTÉSI RENDSZEREKKEL

A magas páratartalmú helyeken speciális gipszmaggal ellátott gipszkartonok és építőlemezek beépítése szükséges.

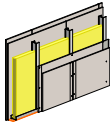
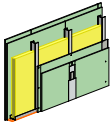
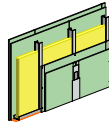
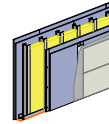
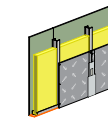
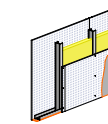
RIGIPS® ÉPÍTŐLEMEZEK FELHASZNÁLÁSI TERÜLETE ÉS MEGENGEDETT RELATÍV PÁRATERHELÉSE

	RB normál gipszkarton	RBI impregnált gipszkarton	RFI tűzgátló impregnált gipszkarton	Blue Acoustic 2.0 RFI hanggátló, tűzgátló és impregnált gipszkarton	Habito® H Hydro terhelhető, ütésálló, tűzgátló impregnált építőlemez	Glasroc® H Ocean üvegszálháló erősítéssel készült gipszlemez
Megengedett relatív páratelhelés:	max. 70%	max. 80%	max. 80%	max. 80%	max. 90%	>90%
Felhasználási terület						
Lakó-, szállásépületek, kereskedelmi és ipari létesítmények normál igénybevételű helyiségei	✓	✓	✓	✓	✓	✓
Lakó- és szállásépületek mosdói, fürdőszobái, konyhái – kisméretű csempeburkolat	✗	✓	✓	✓	✓	✓
Lakó- és szállásépületek mosdói, fürdőszobái, konyhái – nagyméretű csempeburkolat	✗	✗	✗	✓	✓	✗
Üzemi konyhák	✗	✗	✗	✗	✓	✓
Üzemi öltözők zuhanyzói	✗	✗	✗	✗	✓	✓
Uszodatér	✗	✗	✗	✗	✗	✓
Gőzkabin (40-50 C és 90-100% páratartalom)	✗	✗	✗	✗	✗	✓
Szauna (90-100 C és 10-20% páratartalom)	✗	✗	✗	✗	✗	✗
Csempezés infók						
Csempezhető válaszfal paraméterei:						
Rétegrend	2x2 réteg RB 12,5	2x2 réteg RBI 12,5	2x2 réteg RFI 12,5	2x2 réteg Blue Acoustic 2.0 RFI 12,5	2x1 réteg Habito® Hydro	2x1 réteg Glasroc® H Ocean
CW profilok távolsága	60 cm	60 cm	60 cm	60 cm	60 cm	60 cm
Csempék max. mérete:	330x330x7	330x330x7	330x330x7	660x330x7	660x330x7	300x300
Felület kezelése:		A hézagolt felületet csempezés előtt RIKOMBI KONTAKT tapadóhiddal kezeljük. A burkolólapokat, gipsz alapú lapokhoz ajánlott, flexibilis csemperagasztóval kell felragasztani. Alkalmazása során a gyártó utasításait kell követni.				A lap színoldala alapozó réteggel van ellátva, csempezés előtt nem kell alapozni.
Csapóvíz elleni védelem:	nem megengedett	Azokon a helyeken, ahol a felületet nagy valószínűséggel csapóvíz fogja érni (kád, zuhanyzó, mosdó), a burkolólapok felragasztása előtt vízszigetelő réteget viszünk fel. Alkalmazása során a gyártó utasításait kell követni.				

FORGALMAZÁSHOZ SZÜKSÉGES DOKUMENTUMOK ÉS INFORMÁCIÓK:

.....

Termékeink forgalmazásához szükséges dokumentumok, és a beépítéshez szükséges információk honlapunkról letölthetők az alábbi linkeken:



TELJESÍTMÉNY- NYILATKOZATOK



BIZTONSÁGI ADATLAPOK



RENDSZERMINŐSÍTÉSEK

A rendszerminősítések menüpont tartalmazza a Rigips® termékekből építhető szerkezetek minősítéseit és azok kiadásának feltételeit.



KÖRNYEZETVÉDELMI TERMÉKNYILATKOZATOK – EPD

Az építőipar résztvevői részéről egyre nagyobb elvárás, hogy megismerhessék az építési termékek környezeti hatásait. A Saint-Gobain minden tagvállalata, így a Rigips® is a termékek teljes életciklusát vizsgálja „bölcsőtől a sírig”, azaz az alapanyag-előállítástól a bontás utáni hulladékelhelyezésig vagy újrahasznosításig. Az életciklus-elemzés eredményeit független szervezet által ellenőrzött és jóváhagyott Környezetvédelmi terméknnyilatkozat (EPD) formájában adjuk közzé.



MŰSZAKI ADATLAPOK

KIADVÁNYOK

.....

Az itt bemutatott Rigips® rendszerek egy kis izelítőt adnak a szerelt szerkezetek komplex alkalmazási területeiből. Átfogó ismereteket a Rigips® rendszerekről a **TERVEZŐI NAGYKÖNYVÜNK**, a **KIVITELEZŐI KÉZIKÖNYVÜNK** valamint a **CSINÁLD MAGAD KÉZIKÖNYVÜNK** tartalmaz. Honlapunkról kiadványaink letölthetők vagy megrendelhetők.



KIVITELEZŐI KÉZIKÖNYV

Ezt a könyvet kivitelezők részére állítottuk össze azzal a céllal, hogy az egyre elterjedtebb szárazépítési rendszerek megépítéséhez szakszerű útmutatót adjon.



TERVEZŐI NAGYKÖNYV

A kiadvány tartalmazza a tervezéshez szükséges átfogó műszaki adatokat, csomópontokat, részletrajzokat.



CSINÁLD MAGAD! KÉZIKÖNYV

Kiadványunk egy olyan szerelési útmutató, amelyben a mindennapi életben előforduló felújítási, szerelési, szerkezetkialakítási lehetőségeket, ismereteket lépésről lépésre, képekkel illusztrálva.



KALKULÁTOROK

.....

Online kalkulátorainkkal könnyebben átláthatóbban számolhat.



ANYAGSZÜKSÉGLET-KALKULÁTOR

Válassza ki az építeni kívánt szerkezetet, adja meg a négyzetmétert és már meg is kapjuk a termékeket és a szükséges mennyiséget. Anyagigényt számolhat válaszfalra, előtétfalra, aknafalra, kazettás és gipszkarton álmennyezetre, tetőtérre és szárazpadlóra. Egyedi árat is megadhatunk, így komplett anyagszükséglet árajánlat készíthető.



TŰZVÉDELMI KERESŐ

A kívánt tűzgátlási követelményhez számolja ki a megfelelő rétegrendet, tetőtér, válaszfal, aknafal vagy álmennyezet függvényében.



VAKOLAT ÉS GLETT KALKULÁTOR

Válassza ki a megfelelő glettet vagy vakolatot, adja meg a megmunkálandó felület méretét és a kívánt rétegvastagságot! A kalkulátor kiadja a szükséges mennyiséget és az ajánlott kiszerezést. Ha esetleg nem megfelelő terméket választottunk a rétegvastagsághoz a kalkulátor azt is jelzi.

SEGÉDLETEK RENDSZERALAPÚ TERVEZÉSHEZ

.....

LETÖLTHETŐ CSOMÓPONTOK

A rendszeralapú tervezéshez igyekszünk segítséget nyújtani tervezők számára. Utalást teszünk a különböző európai és nemzeti szabványokra, jogszabályokra, amelyek alapján rendszereinket kifejlesztettük, és amelyek alapján azok teljesítményét ellenőrizzük.



RIGIPS® FALSZERKEZETEK AZ ARCHICAD BIM SZOFTVERBEN

Legújabb fejlesztésünk eredményeként a Rigips® falszerkezetek megtalálhatóak az ARCHICAD BIM szoftverében. Az alkalmazás a Rigips® réteges falszerkezetek tervezéséhez szükséges minden elemet és rendszert tartalmaz, segítségével engedélyezési és kiviteli szintű tervek, látványtervek, valamint tételkimutatások készíthetőek. A megoldás nem csak a burkolat meghatározására, hanem a mögötte található tartószerkezetek kialakítására is lehetőséget biztosít, melynek kiosztása a Rigips® szabályai alapján a falszerkezetben teljesen automatikus. A tartószerkezet 3D-ben is megjeleníthető, illetve a 2D megjelenítést könnyen kezelhető, előre definiált csomóponti rajzok is segítik, melyek GDL könyvtárként érhetőek el az alkalmazás részeként telepítve.



MAKING THE WORLD A BETTER HOME

**A SAINT-GOBAIN RENDSZEREKET
ÉS MEGOLDÁSOKAT FEJLESZT,
GYÁRT ÉS SZÁLLÍT**
AZ ÉPÍTŐIPAR, A JÁRMŰIPAR,
AZ EGÉSZSÉGÜGY ÉS MÁS
ÉRINTETT IPARÁGAK RÉSZÉRE.

A folyamatosan megújuló, innovatív megoldások biztosítják a jóllétet, teljesítményt és biztonságot, szem előtt tartva a fenntarthatóságot, a hatékony erőforrás-gazdálkodás és a klímaváltozás elleni harc kihívásait.

WWW.SAINT-GOBAIN.COM

„TEGYÜK A VILÁGOT EGY JOBB OTTHONNÁ!”

A Saint-Gobain kötelezettségvállalásával összhangban a Rigips® célja, hogy kiváló teljesítményű termékei a teljes élettartamuk során, a nyersanyag-kitermeléstől az újrahasznosításig, a környezetünket is kíméljék.



SAINT-GOBAIN



**KÉRDÉSEIVEL FORDULJON
HOZZÁNK BIZALOMMAL!**

Rigips® műszaki tanácsadás

+36 1 296 0534 @ rigips.muszakiinfo@saint-gobain.com
www.isover.hu | www.rigips.hu | www.hu.weber



A katalógust készítette: Saint-Gobain Hungary Kft. – Rigips® Divízió | H-2085 Pilisvörösvár, Bécsi út 07/5 hrsz.

Felelős kiadó: a Saint-Gobain Hungary Kft. – Rigips® Divízió.

Grafikai tervezés: Z3bra Studio | Nyomás: Premier Nyomda Kft.

Oldalszám: 152. | Második kiadás | Pilisvörösvár, 2023. május

A könyvben olvasható terméknevek törvény által védettek, vagy a tulajdonosok kizárólagos márkanevei.

A könyvben előforduló nyomdai hibákért a Saint-Gobain Hungary Kft. felelősséget nem vállal.

Copyright Saint-Gobain Hungary Kft., 2023. A műszaki változtatás jogát fenntartjuk.



@Rigips.Hungary



@saintgobainhungary



@RigipsHungary



SAINT-GOBAIN HUNGARY KFT.
2085 Pilisvörösvár
Bécsi út 07/5 hrsz.
www.rigips.hu
www.saint-gobain.hu