

Lindab **Coverline**[®]

Burkolati rendszerek, tető- és falburkolat

A Lindab profilozott lemezburkolatról

A Lindab alapanyag tűzihorganyzott, natúr vagy színbevonatos nagyszilárdságú acéllemez. A kiváló korrózióvédelmet és hosszú tartósságot mindkét oldalon a fémes bevonat, a tűzihorganyzás biztosítja. A színválasztéka miatt elsősorban esztétikai változatosságot nyújtó műanyag bevonat további védelmet nyújt a környezeti hatásokkal szemben.

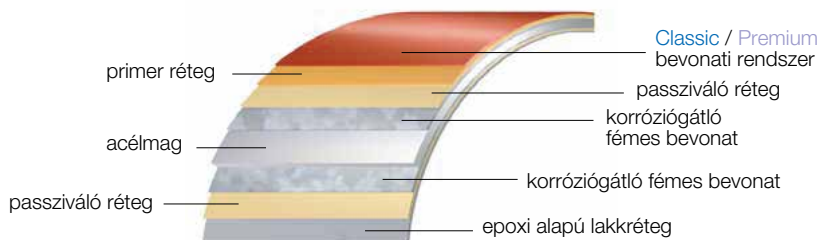

A Lindab Coverline burkolati rendszer termékeket (trapézlemezek, sinuslemezek) széles bevonat- és színválasztékkal kínáljuk, aminek köszönhetően az épületek stílusához és a környezeti körülményekhez a legmegfelelőbb típus kerülhet kiválasztásra.

Színválaszték – Lindab Classic, Lindab Premium bevonati rendszerek

Lindab **Classic** bevonati rendszer

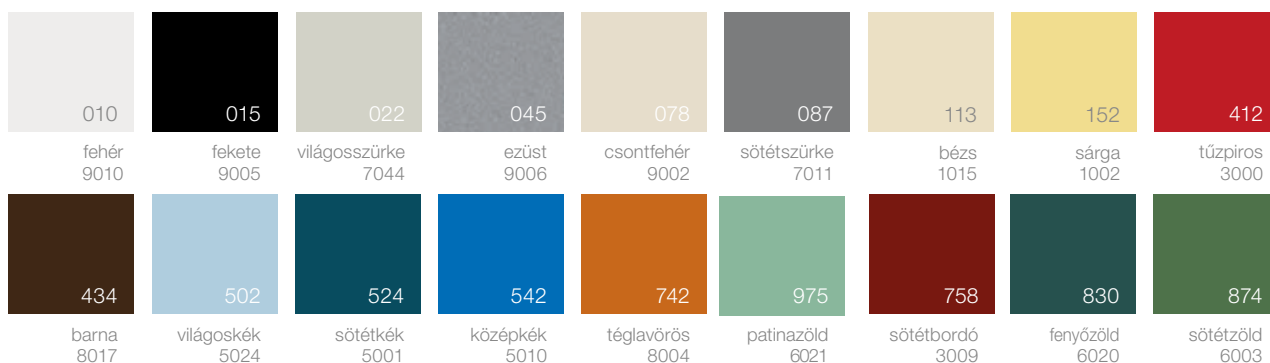

Lindab **Premium** bevonati rendszer



*A készlet erejéig rendelhető.

Kültéri bevonatok műszaki paraméterei

Bevonat megnevezése	Alapanyag rétegei			Korróziós környezet (Rc)	UV ellenállóképesség (Ruv)	Garancia
	Acélmag vastagsága (mm)	Fémes bevonat (g/m ²)	Festékbevonat (ym)			
Classic	0,4/0,5/0,6/0,7	Z200 / Z275	PE25	C3	3	15 év
Premium	0,5	ZM140	SPE25	C3	4	20 év

Felhívjuk a figyelmet, hogy a különböző típusú profilok változó szín- és bevonatválasztékkal állnak rendelkezésre, kérjük, hogy az Árlista kiadványban és a weboldalon tekintse meg az egyes típusok pontos kínálatát!

A Lindab profilozott lemezburkolatról

A Lindab Coverline® termékcsoporthoz tartozó esztétikus, a megrendelői igényekhez alkalmazkodó és a szerkezeti kialakításhoz optimálisan illeszkedő burkolati rendszereket kínál tető- és falburkolatok, héjazatok céljára. Az acélszerkezeti kialakítás és a tetőhajlásszög függvényében választható ki a tetőhéjazat, többféle lehetőséget kínálva a gyors és egyszerű szerelhetőség, gazdaságosság és az esztétikai megjelenés között. A Lindab Kft. a profillemezek és tartozékok komplett programjával minden igényt kielégít. Különböző profiljaink változatos, esztétikailag tetszetős külsőt biztosítanak felújításoknál, illetve új épületek burkolásánál egyaránt. A Lindab burkolati rendszerek gazdaságosabb alternatívák sok más hagyományos építőanyaggal szemben. Könnyű szerelhetőség a költségek csökkentését garantálja.

A Lindab részletmegoldásokat kínál pontszerű és sávós felülvilágítók beépítéséhez, tetőáttörésekhez és tetőbiztonsági elemekhez.

A Lindab Kft. által forgalmazott profilok típusai:

Tető- és falprofilok

LVP 8, LVP 12, LVP/LTP 20, LVP 20 Dn, LVP/LTP 35, LVP 35 Dn, LTP/LVP 35 Wide, LVP/LTP 45, LVP 45 Dn, LVP/LTP 50 Dn, LVP/LTP 60 Dn, SIN18, SIN26

Teherhordó födémprofilok

LTP 85, LTP 100, LTP 135, LTP 150



Filcbevonatos, páramentesítő Lindab lemezek

LTP20/35/45 filces trapézlemez (A filc fajlagos tömege: 110g/m²)

A Lindab tetőburkolati profilok (trapézlemez) opcionálisan páramentesítő (páramegkötő) alsó filcbevonattal is rendelhetők. A filcreteg gyári felhordása biztosítja az erős és tartós tapadást, az egyenletesen magas műszaki minőséget. A filcbevonatos trapézlemez szerelése esetén a hosszirányú toldásnál a filc folytonosságát meg kell szakítani vagy el kell távolítani.

Perforált lemezek

A profilozott lemezburkolat perforálható a zajcsökkentés érdekében. A Lindab hangelnyelő lemezek alkalmazásuk belső burkolat céljára válaszfalak és tetők, sportcsarnokok, gyárak és üzemi étkezdék esetén.

A perforálási arány 33 % a perforált területen valamennyi profil esetében. D = 3mm.

A hangelnyelési tényezőben csak kisebb eltérések adódnak eltérő méretű profilok és/vagy párazáró, párafékező fólia alkalmazásakor.

LTP / LVP 20 / 35 / 45 perforált trapézlemez / 0,5mm

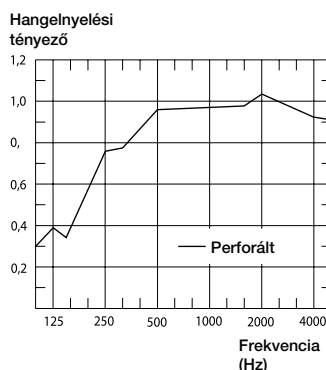

Tűzvédelmi osztály

A Lindab trapézlemez EN 13501-1 szabvány szerinti tűzvédelmi osztályai a következők:

- Natúr tűzihorganyzott, bevonat nélküli lemezek: A1
- Tűzihorganyzott, max. 30mm vastag festékbevonatos lemezek (filcalátétes változat esetében is): A2-s1,d0
- Tűzihorganyzott, max. 50mm vastag festékbevonatos lemezek: A2-s2,d0

Falprofilok

LVP 8



Fedőszélesség	mm	1135	
Vastagság	mm	0,50	0,60
Folyáshatár f_y	N/mm ²	250	250
Tömeg	kg/m ²	4,25	5,10
Gyártási hossz	min (mm)	500	500
	max (mm)	8000	8000

Elérhető bevonat: Classic
 Natúr tűzihorganyzott kivitelben is kapható

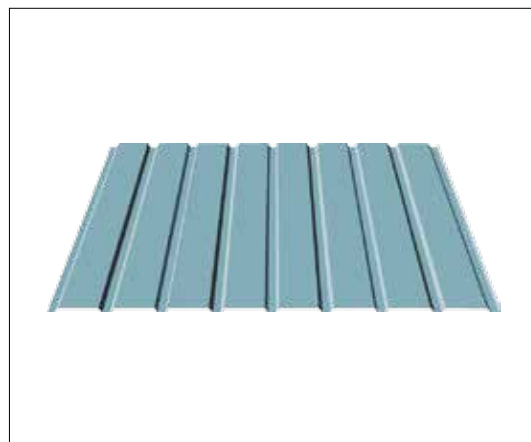

LVP 12



Fedőszélesség	mm	1078		
Vastagság	mm	0,50	0,60	0,75
Folyáshatár f_y	N/mm ²	250	250	250
Tömeg	kg/m ²	4,48	5,37	6,72
Gyártási hossz	min (mm)	500	500	500
	max (mm)	8000	8000	8000

Elérhető bevonat: Classic
 Natúr tűzihorganyzott kivitelben is kapható

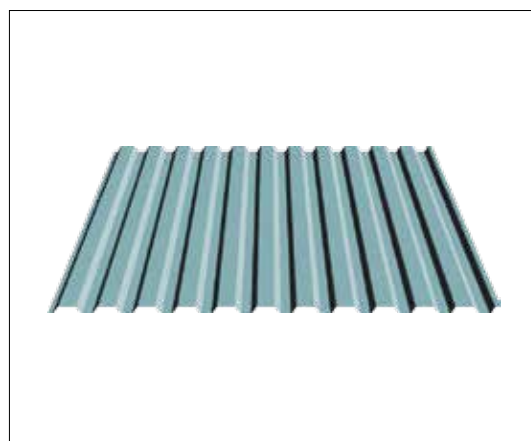

SIN 18

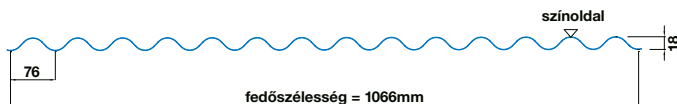

Fedőszélesség	mm	1066	
Vastagság	mm	0,50	
Folyáshatár f_y	N/mm ²	250	
Tömeg	kg/m ²	4,53	
Gyártási hossz	min (mm)	600	
	max (mm)	8000	

Elérhető bevonat: Classic

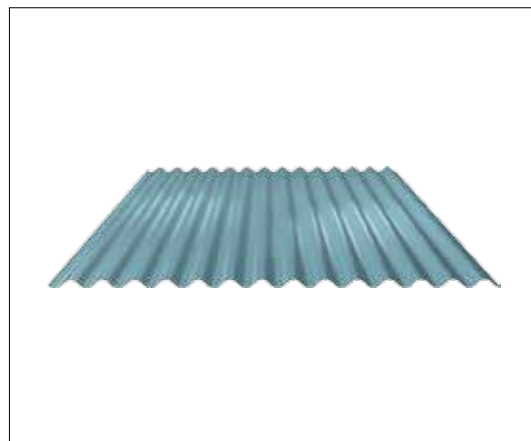

Falprofilok

LVP 20



Fedőszélesség	mm	1028			
Vastagság	mm	0,40	0,50	0,60	0,70
Folyáshatár f_y	N/mm ²	250	250	250	350
Tömeg	kg/m ²	3,76	4,70	5,64	6,57
Gyártási hossz	min (mm)	210	210	210	210
	max (mm)	8000	10000	10000	10000

Elérhető bevonatok: Classic, Premium
 Natúr tűzihorganyzott kivételben is kapható

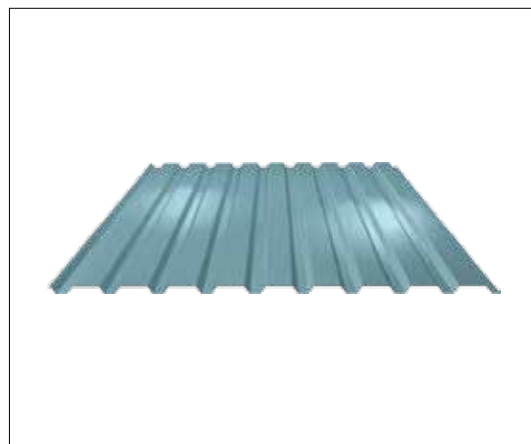

LVP 20Dn

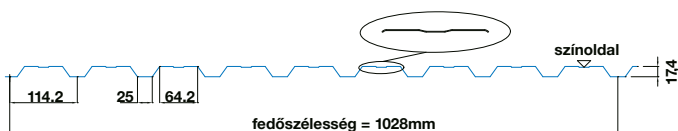

Fedőszélesség	mm	1028			
Vastagság	mm	0,40	0,50	0,60	0,70
Folyáshatár f_y	N/mm ²	250	250	250	350
Tömeg	kg/m ²	3,76	4,70	5,64	6,57
Gyártási hossz	min (mm)	210	210	210	210
	max (mm)	8000	10000	10000	10000

Elérhető bevonat: Classic

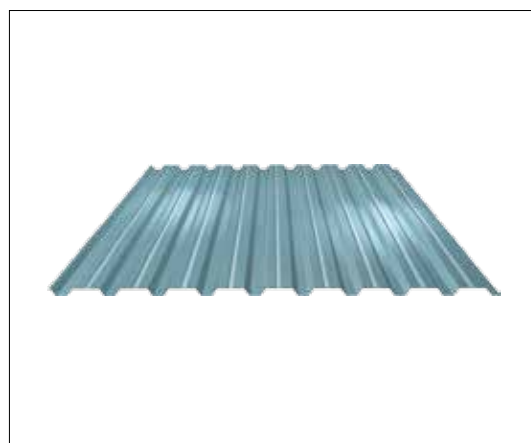

SIN 26

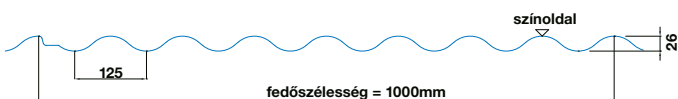

Fedőszélesség	mm	1000
Vastagság	mm	0,50
Folyáshatár f_y	N/mm ²	250
Tömeg	kg/m ²	4,83
Gyártási hossz	min (mm)	600
	max (mm)	8000

Elérhető bevonat: Classic

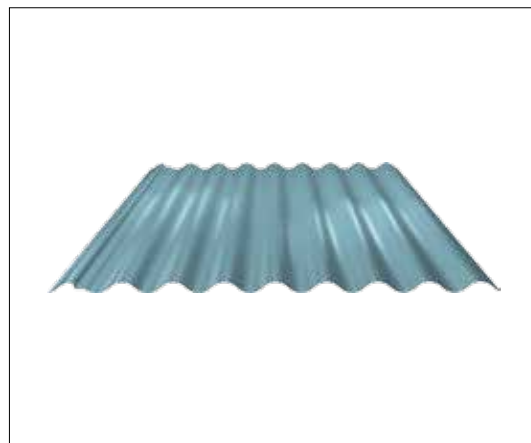

Falprofilok

LVP 35

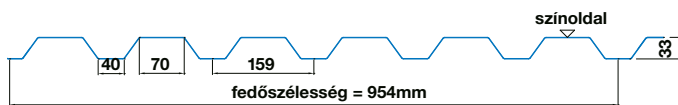

Fedőszélesség	mm	954			
Vastagság	mm	0,40	0,50	0,60	0,70
Folyáshatár f_y	N/mm ²	250	250	250	350
Tömeg	kg/m ²	4,05	5,06	6,07	7,08
Gyártási hossz	min (mm)	500	500	500	500
	max (mm)	9000	12000	12000	12000

Elérhető bevonatok: Classic, Premium
 Natúr tűzihorganyzott kivételben is kapható

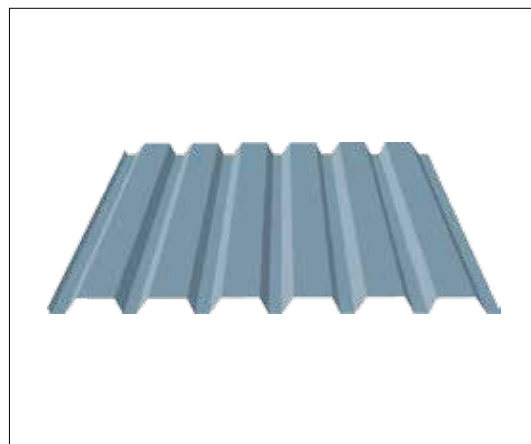

LVP 35Dn

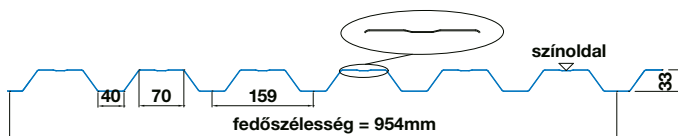

Fedőszélesség	mm	954			
Vastagság	mm	0,40	0,50	0,60	0,70
Folyáshatár f_y	N/mm ²	250	250	250	350
Tömeg	kg/m ²	4,05	5,06	6,07	7,08
Gyártási hossz	min (mm)	500	500	500	500
	max (mm)	9000	12000	12000	12000

Elérhető bevonatok: Classic, Premium

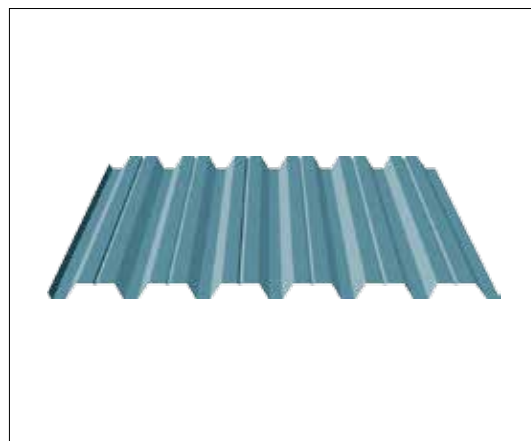

LVP 35 Wide

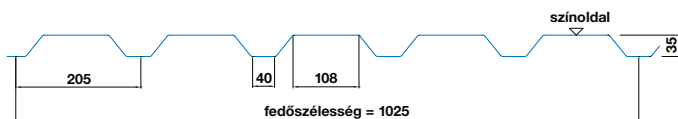

Fedőszélesség	mm	1025		
Vastagság	mm	0,50	0,60	0,75
Folyáshatár f_y	N/mm ²	250	250	250
Tömeg	kg/m ²	4,71	5,65	7,07
Gyártási hossz	min (mm)	500	500	500
	max (mm)	8000	8000	8000

Elérhető bevonat: Classic

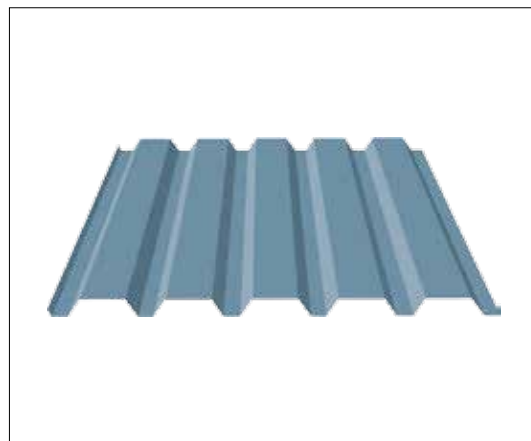

Falprofilok

LVP 45



Fedőszélesség	mm	900			
Vastagság	mm	0,40	0,50	0,60	0,70
Folyáshatár f_y	N/mm ²	250	250	250	350
Tömeg	kg/m ²	4,29	5,36	6,44	7,51
Gyártási hossz	min (mm)	210	210	210	210
	max (mm)	10000	13000	13000	13000

Elérhető bevonatok: Classic, Premium
 Natúr tűzihorganyzott kivételben is kapható

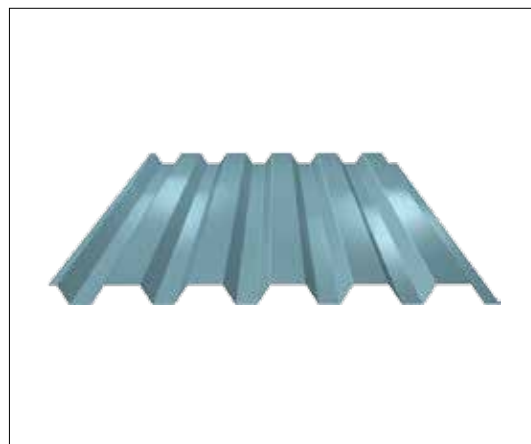

LVP 45Dn

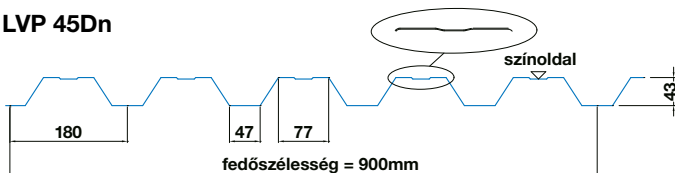

Fedőszélesség	mm	900			
Vastagság	mm	0,40	0,50	0,60	0,70
Folyáshatár f_y	N/mm ²	250	250	250	350
Tömeg	kg/m ²	4,29	5,36	6,44	7,51
Gyártási hossz	min (mm)	210	210	210	210
	max (mm)	10000	13000	13000	13000

Elérhető bevonatok: Classic, Premium
 Natúr tűzihorganyzott kivételben is kapható

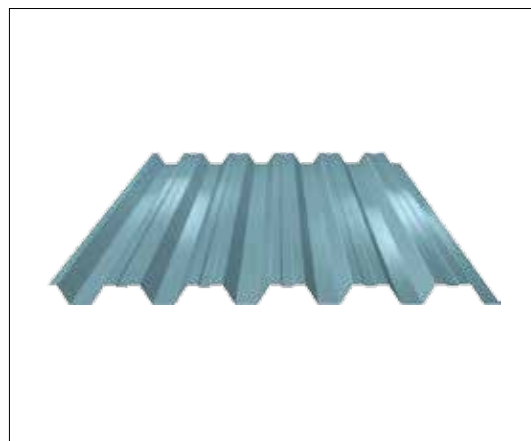

LVP 50Dn

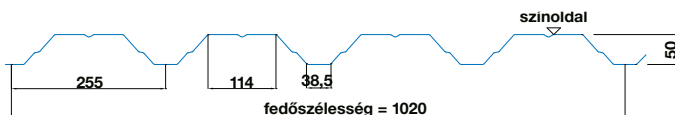

Fedőszélesség	mm	1020		
Vastagság	mm	0,50	0,60	0,75
Folyáshatár f_y	N/mm ²	250	250	250
Tömeg	kg/m ²	4,73	5,68	7,10
Gyártási hossz	min (mm)	500	500	500
	max (mm)	12000	12000	12000

Elérhető bevonatok: Classic

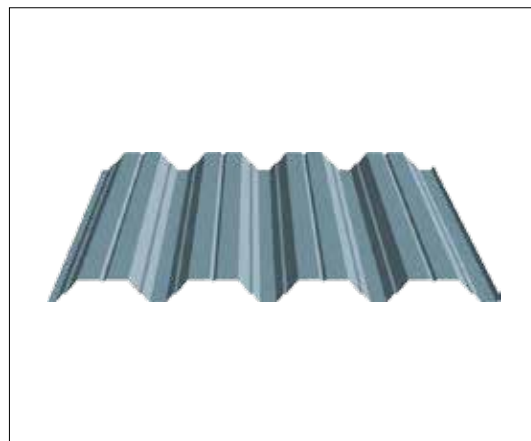

Tetőprofilok

LTP 20

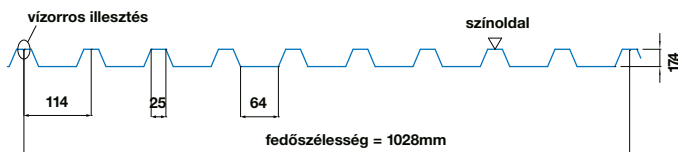

Fedőszélesség	mm	1028			
Vastagság	mm	0,40	0,50	0,60	0,70
Folyáshatár f_y	N/mm ²	250	250	250	350
Tömeg	kg/m ²	3,76	4,70	5,64	6,57
Gyártási hossz	min (mm)	210	210	210	210
	max (mm)	8000	10000	10000	10000

Elérhető bevonatok: Classic, Premium
 Natúr tűzihorganyzott kivételben vagy filcbevonattal is kapható

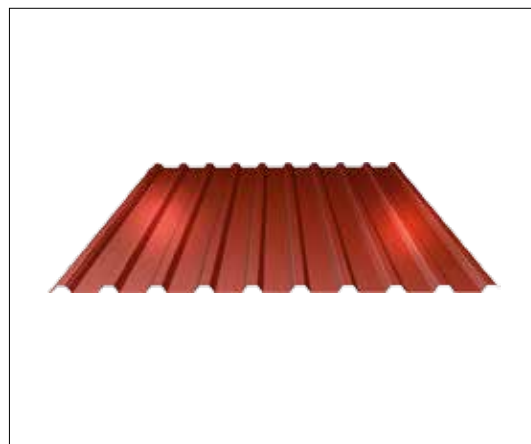

SIN 26



Fedőszélesség	mm	1000			
Vastagság	mm	0,50			
Folyáshatár f_y	N/mm ²	250			
Tömeg	kg/m ²	4,83			
Gyártási hossz	min (mm)	600			
	max (mm)	8000			

Elérhető bevonat: Classic



LTP 35



Fedőszélesség	mm	954			
Vastagság	mm	0,40	0,50	0,60	0,70
Folyáshatár f_y	N/mm ²	250	250	250	350
Tömeg	kg/m ²	4,05	5,06	6,07	7,08
Gyártási hossz	min (mm)	210	210	210	210
	max (mm)	9000	12000	12000	12000

Elérhető bevonatok: Classic, Premium
 Natúr tűzihorganyzott kivételben vagy filcbevonattal is kapható

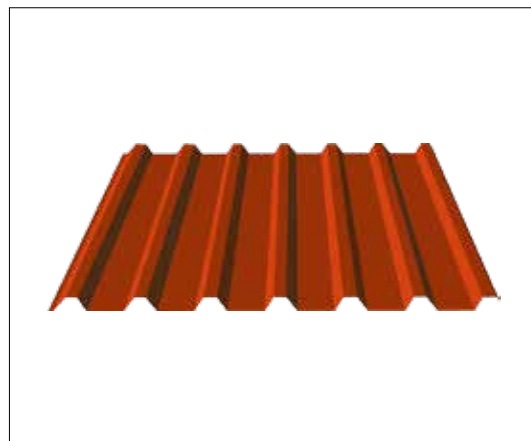

Tetőprofilok

LTP 35 Wide

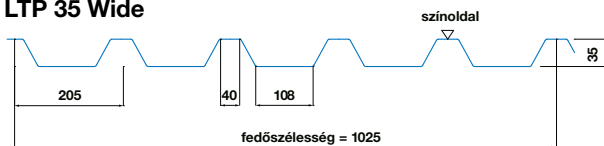

Fedőszélesség	mm	1025		
Vastagság	mm	0,50	0,60	0,75
Folyáshatár f_y	N/mm ²	250	250	250
Tömeg	kg/m ²	4,71	5,65	7,07
Gyártási hossz	min (mm)	500	500	500
	max (mm)	8000	8000	8000

Elérhető bevonat: Classic

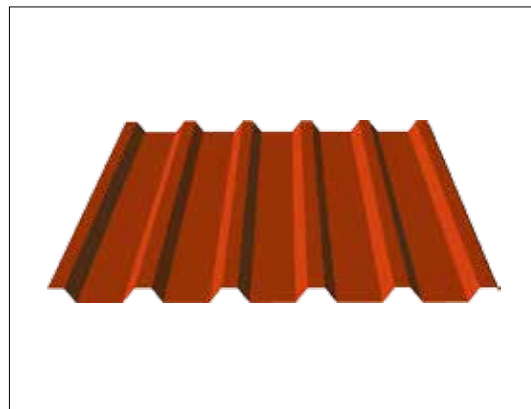

LTP 45

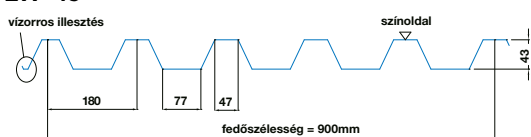

Fedőszélesség	mm	900			
Vastagság	mm	0,40	0,50	0,60	0,70
Folyáshatár f_y	N/mm ²	250	250	250	350
Tömeg	kg/m ²	4,29	5,36	6,44	7,51
Gyártási hossz	min (mm)	210	210	210	210
	max (mm)	10000	13000	13000	13000

Elérhető bevonatok: Classic, Premium
 Natúr tűzijhorganyzott kivitelben vagy filcbevonattal is kapható

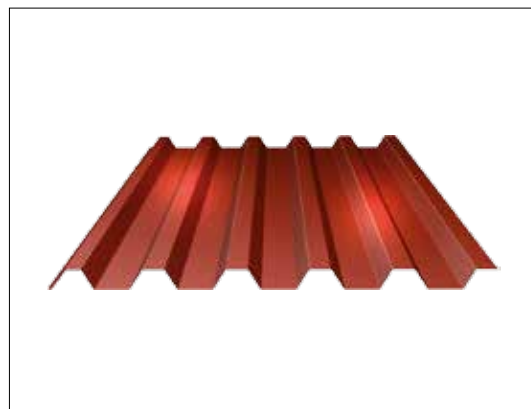

LTP 50Dn

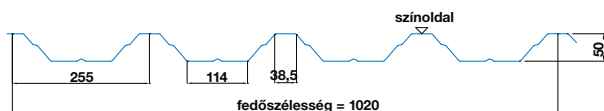

Fedőszélesség	mm	1020		
Vastagság	mm	0,50	0,60	0,75
Folyáshatár f_y	N/mm ²	250	250	250
Tömeg	kg/m ²	4,73	5,68	7,10
Gyártási hossz	min (mm)	500	500	500
	max (mm)	12000	12000	12000

Elérhető bevonat: Classic

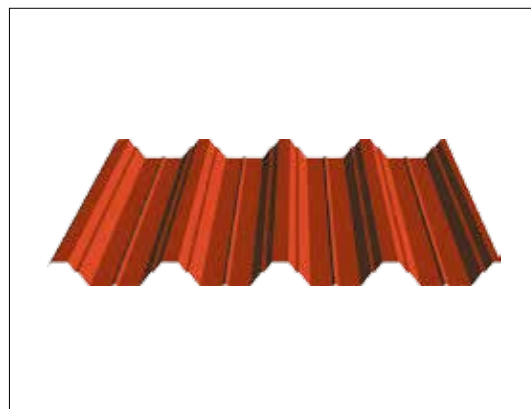

LTP 60Dn

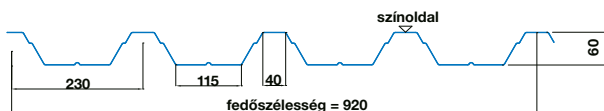

Fedőszélesség	mm	920	
Vastagság	mm	0,60	0,75
Folyáshatár f_y	N/mm ²	250	250
Tömeg	kg/m ²	6,30	7,87
Gyártási hossz	min (mm)	500	500
	max (mm)	12000	12000

Elérhető bevonat: Classic

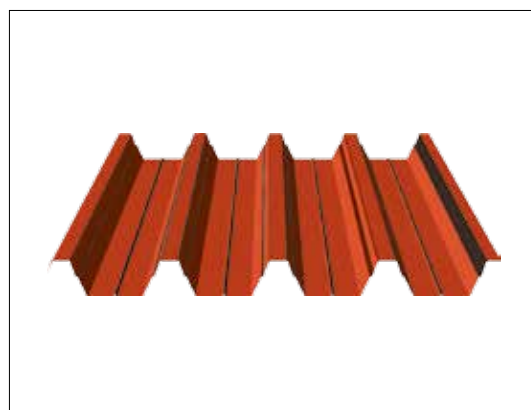

Magasprofilok

LTP 85

Bevonat: csak beltéri (15µm PE)
Színek: RAL 9002

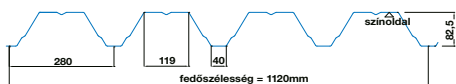

Fedőszélesség	mm	1120			
Vastagság	mm	0,75	0,88	1,00	1,25
Folyáshatár f_y	N/mm ²	320	320	320	320
Tömeg	kg/m ²	7,89	9,25	10,51	13,14
Gyártási hossz	min (mm)	2000	2000	2000	2000
	max (mm)	13500	13500	13500	13500

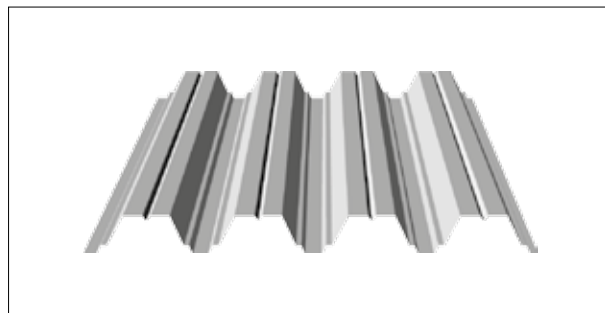

LTP 100

Bevonat: csak beltéri (15µm PE)
Színek: RAL 9002

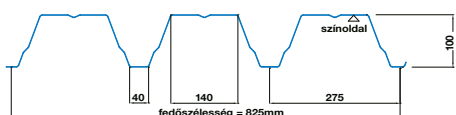

Fedőszélesség	mm	825				
Vastagság	mm	0,75	0,88	1,00	1,25	1,50
Folyáshatár f_y	N/mm ²	320	320	320	320	320
Tömeg	kg/m ²	9,00	10,60	12,00	15,00	18,00
Gyártási hossz	min (mm)	2000	2000	2000	2000	2000
	max (mm)	13500	13500	13500	13500	13500

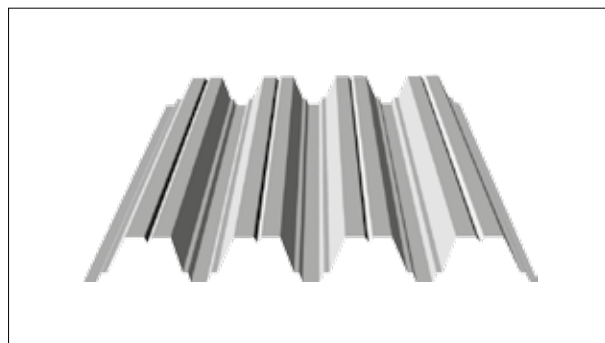

LTP 115

Bevonat: kültéri (25 mm PE)
* színek (0,50 mm): fekete, bordó, fehér, világosszürke, sötétszürke, ezüst
** színek (0,60 mm): fekete, bordó, sötétszürke, ezüst
*** szín (0,70; 0,80; 1,00; 1,20 mm): fekete

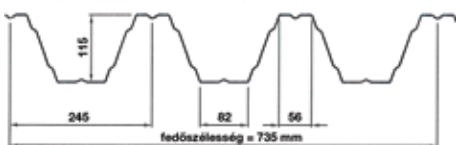

Fedőszélesség	mm	735					
Vastagság	mm	0,50*	0,60**	0,70***	0,80***	1,00***	1,20***
Folyáshatár f_y	N/mm ²	250	250	350	350	350	350
Tömeg	kg/m ²	3,6	4,3	5,0	5,7	7,2	8,5

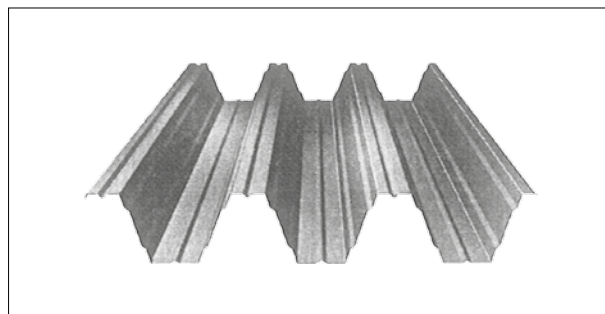

Gyártási hossz: min.: 2000 mm, max.: 13500 mm. Natúr tűzhorganyzott kivételben, filcbevonattal vagy beltéri bevonattal is kapható.

LTP 135

Bevonat: csak beltéri (15µm PE)
Színek: RAL 9002

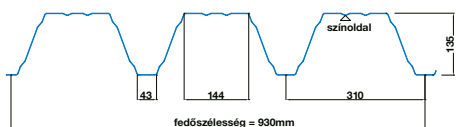

Fedőszélesség	mm	930				
Vastagság	mm	0,75	0,88	1,00	1,25	1,50
Folyáshatár f_y	N/mm ²	320	320	320	320	320
Tömeg	kg/m ²	9,74	11,40	13,00	16,20	19,50
Gyártási hossz	min (mm)	2000	2000	2000	2000	2000
	max (mm)	13500	13500	13500	13500	13500

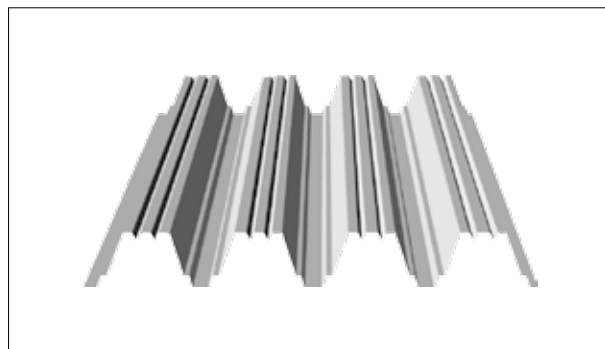

LTP 150

Bevonat: csak beltéri (15µm PE)
Színek: RAL 9002

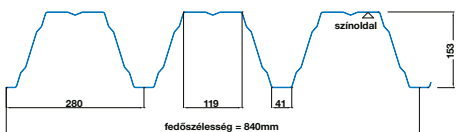

Fedőszélesség	mm	840				
Vastagság	mm	0,75	0,88	1,00	1,25	1,50
Folyáshatár f_y	N/mm ²	320	320	320	320	320
Tömeg	kg/m ²	10,51	12,34	14,02	17,52	21,03
Gyártási hossz	min (mm)	2000	2000	2000	2000	2000
	max (mm)	13500	13500	13500	13500	13500

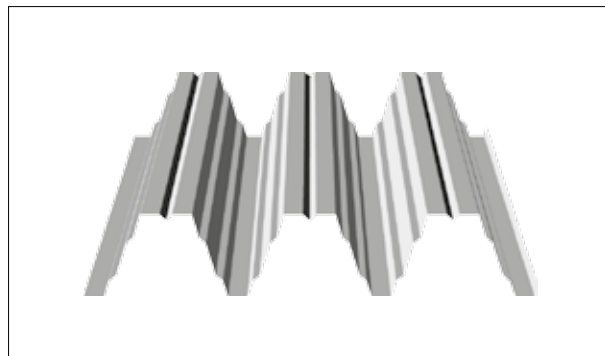

Néhány hasznos tanács és figyelmeztetés trapézlemezek szereléséhez

1. Felerősítés: A trapézlemez felerősítésénél ügyeljünk arra, hogy minden lemez a megfelelő helyen legyen rögzítve. Ennek megfelelően a lemezeket a két szélső hullámvölgyben és középen rögzítjük. Ezen felül a 20-as trapézlemez esetén még két csavar javasolt. Ebben az esetben a 20-as lemezek minden második hullámvölgye rögzített. A tetőszerkezet széléin, ahol a szél szívóhatása nagyobb, minden hullámvölgyben és minden szelemenen rögzítünk. Minden esetben 400-500 milliméterenként csavarral össze kell fűzni az oldalirányú átfedéseket, a Lindab által forgalmazott LL2T-s fűzőcsavarral.

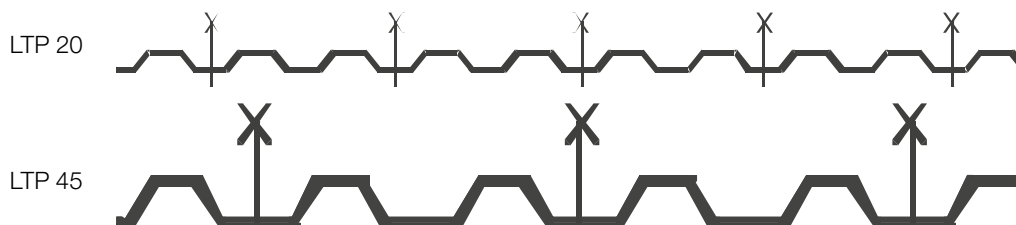

2. Szerelés tetőn: Az átfedés megfelelő lesz, ha a lemezek az ábra szerinti sorrendben kerülnek a tetőre. Ügyelni kell arra, hogy az átfedéseknél a vízzár alulra kerüljön.

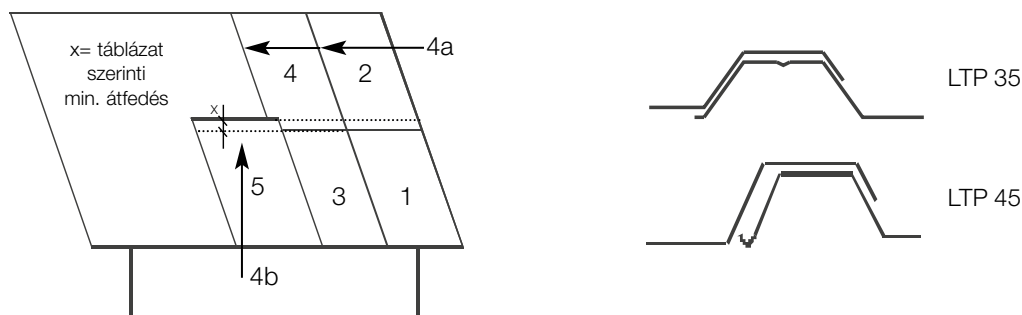

3. Szerelés oldalfalon: A lemezeket az ábra szerinti sorrendben kell elhelyezni, és a tetővel megegyező módon csavarozni.

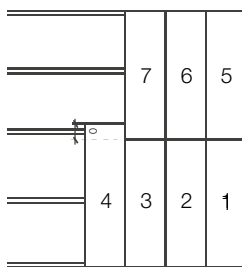

4a. Keresztirányú átfedések: A lemezeket az ábra szerinti sorrendben kell elhelyezni, és a tetővel megegyező módon csavarozni.

Beépítési feltételek:

1. A tető hajlásszögének megfelelő profil kiválasztása

Trapézlemez alkalmazhatósága tetőfedés esetén (a hajlásszög függvényében)

- | | |
|----------------|--|
| • 1°-tól 3°-ig | kizárólag lágy fedések |
| • 3°-tól | magasprofilú trapézlemez (LTP 85, LTP 150) |
| • 6°-tól | LTP 45 + TBA tömítőszalag; LTP 35 + TBA tömítőszalag |
| • 10°-tól | LTP 45; LTP 35 |
| • 14°-tól | LTP 20 + TBA tömítőszalag |
| • 20°-tól | LTP 20 |

2. Statikailag megfelelő lemezvastagság meghatározása méretezési táblázatból, vagy a Dimroof statikai szoftver segítségével.

3. Az adott építményre ható épületfizikai hatásoknak megfelelő tetőrétegrend tervezése az érvényes szakhatósági előírások szerint kell történnjen. Ez az épület felelős építész tervezőjének a feladata!

A beépítési feltételek megszegéséből eredő bármilyen kár, vagy rendellenesség utáni felelősséget a gyártó visszautasítja!

4b. Hosszirányú átfedések

A lemezek igény szerinti hossz méretben szállíthatók a gyártási határértékek közötti intervallumban. Amennyiben a tetőlemezek hosszirányú toldása elkerülhetetlen, akkor az átfedést az alábbiak szerint kell kialakítani:

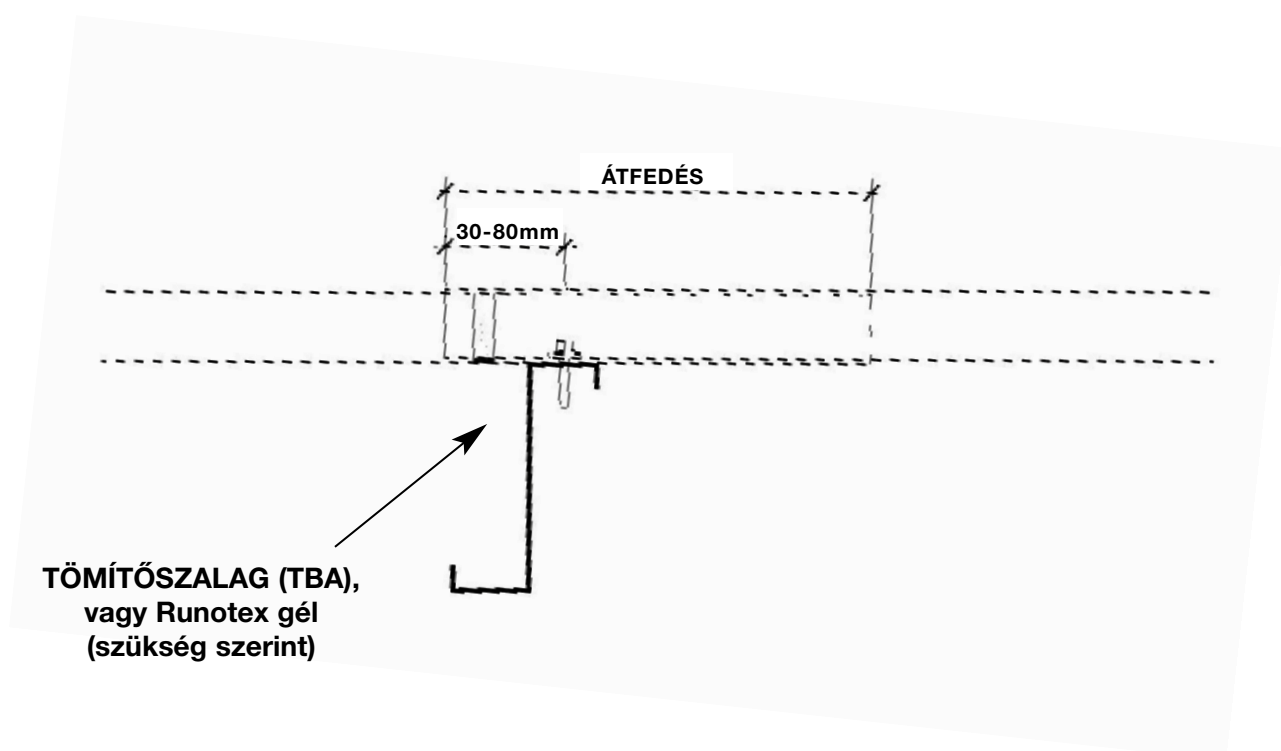

Hosszirányú toldások átfedési hosszai

Tetőfedés lejtése (fok)	Átfedés hossza (mm)
3	Toldás nélkül
3,1 - 5,9	500
6 - 9,9	300
10	200

Hosszirányú toldások átfedési hosszai

Tetőfedés lejtése (fok)	Tömítés (TBA) sor, vagy Runotex
3° - 6°	kettős
6° - 14°	egyszeres

Korrózióvédelem:

- színoldal: Z 275 g/m² + 25 µm színes poliészter bevonat, Classic
 Z 275 g/m² + 35 µm színes poliészter bevonat, Premium
- háttoldal: Z 275 g/m² + 10 µm védőlakk, igény esetén páramentesítő filc bevonat.
 A háttoldal színbeli eltéréseiért nem vállalunk felelősséget.

A tetőburkolati rendszerek további paramétereivel, illetve csomóponti részleteivel kapcsolatos információkért forduljon a Lindab márkakereskedőkhöz vagy a Lindab Kft. ügyfélszolgálatához.

Tanácsok

A lemezt gépi lemezollóval vágjuk. **Figyelem!** Ne használjunk gyorsvágót, mivel a fémforgács ráég a lakkrétegre és korrodálódhat. A lemezekről el kell távolítani a fúrási fémforgácsot és vágási fémmaradványt, mivel ezek is könnyen rozsdásodnak és szinkárosodást okozhatnak. A lakksérülések javítására szolgáló javítófesték minden standard színben kapható.

Tárolás, szállítás

A trapézlemezek fakalodában, kötegelve és takarófoliával ellátva kerülnek kiszállításra. A szállítmányok érkezésekor a rakomány teljességét és épségét őrizni kell. Az esetleges hiányokat, sérüléseket, kifogásokat a szállítólevélre rá kell vezetni. Abban az esetben, ha a szállítást nem a Lindab Kft. végzi, akkor a szállításból eredő károsodásért nem vonható felelősségre.

Az építési területeken történő lerakodáskor megfelelő emelőberendezést kell biztosítani. A trapézlemezek szállítási hossza a megrendelő igényének megfelelően változó. A lemezek hengersoron készülnek, és így elméletileg bármilyen hosszúságú profil gyártására van lehetőség, a szállítás és a szerelés közbeni kezelhetőség szempontjából azonban a táblahossz korlátozása elkerülhetetlen. Ennek mértéke a lemezvastagságtól függően 8 - 12 méterig terjed.

A lemezek rakodásakor a fakalodák egymásra fektetése megengedett, de mindenképp figyelni kell a talpak pontos illeszkedésére. A nem megfelelően egymásra helyezett kötegek a szállítmány sérülését okozhatják! A leszállított terméket tárolás esetén az időjárási viszontagságok, mechanikai sérülések ellen védeni kell. A tetőn, a kalodában történő tárolás esetén óvakodjunk a tetőszerkezet túlterhelésétől!

Bevonatos lemezek munkahelyi tárolása

Huzamos (1-2 hónapnál hosszabb) ideig történő szabadtéri tárolás esetén a kondenzvíz károsítja a lemezek bevonatát. Ennek elkerülése érdekében a kötegeket meg kell bontani és gondoskodni kell a lemezek közötti átszellőzésről. A lemezeket ferdén megdöntve kell deponálni. Tűzihorganyzott lemezek szabadtéri tárolása kötegekben nem megengedett a fehér rozsdá kialakulása miatt. Tárolás során hasonlóan kell eljárni, mint a bevonatos lemezeknél.

A nem megfelelően tárolt lemezek felületi károsodására vonatkozó reklamációt a gyártó nem fogad el.

Hosszabb tárolás, lehetőség szerint fedett helyen, nedvesség, sugárzó hó kizárásával történjen. Agresszív közeg (sav, mész, habarcs stb.) tartós hatása a felület elszíneződését okozhatja. Ha a nedvesség elkerülhetetlen, a lemezeket tárolás során ferdén megdöntve, a szellőzést biztosítva tároljuk!

Kiegészítők, tartozékok

Világítócsíkok Poliészter és polikarbonát

Profil típus	Fedőszélesség (mm)
LTP/LVP 20 VCS	1028
LTP/LVP 35 VCS	954
LTP/LVP 45 VCS	900

Standard hosszban (3000 és 4500) raktárról kapható.



Tömítőprofilok

TPS felső tömítőprofilok trapézlemezekhez

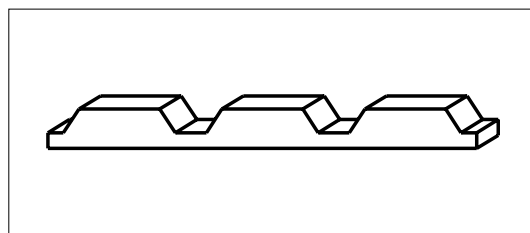

TPL alsó tömítőprofilok trapézlemezekhez

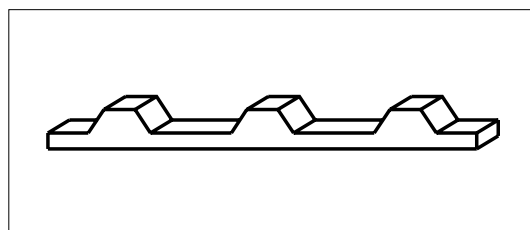

TPS felső tömítőprofilok trapézlemezekhez

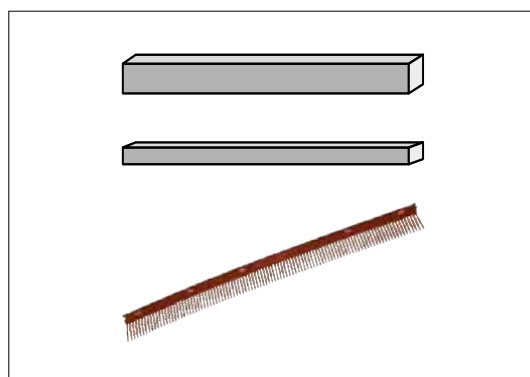

Szegélyek, kötőelemek

A szegélyek részletes információi a Lindab szegélyek és kiegészítők műszaki információs katalógusban, és a www.lindab.hu weboldalon találhatóak meg.

Szegélyek, kötőelemek

LAF

Tetőfedési alátét fólia (200g/m²), mérsékelten vízzáró, felső hőtükrös réteggel és alsó páramegkötő nemezzréteggel

Alkalmazási feltételek:

Lindab tetőfedés típusa: Coverline tetőlemezek

Tető hajlásszöge: Általánosan min. 10-14 foktól, 22 fok alatt folytonosított illesztés szükséges.

Tetőszerkezet kialakítása: - Elsősorban beépítetlen padlástérben, fa ellenléc alatt.

- Kétszeresen átszellőztetett tetők esetén alkalmazható.

- Beépített tetőtér esetében a LAF fólia nem érhet a hőszigeteléshez.



LTF-115

Vízzáró, páraáteresztő alátét fólia (115-120g/m²)

Alkalmazási feltételek:

Lindab tetőfedés típusa: Coverline tető- és fallemezek

Tető hajlásszöge: Általánosan min. 14 foktól, 22 fok alatt folytonosított illesztés szükséges.

Tetőszerkezet kialakítása: - Alkalmazható szabadon belógatva vagy közvetlenül a hőszigetelésre fektetve.

- Deszkaaljzatra közvetlenül nem fektethető.

- Acél tetőfedéssel való közvetlen érintkezés nem javasolt.

- Alkalmos szerelt fal esetén szélzáró fóliaként a hőszigetelés külső oldalán.

LTF-135

Vízzáró, nagy szakítószilárdságú, páraáteresztő alátét fólia (135-140g/m²)

Alkalmazási feltételek:

Lindab tetőfedés típusa: Coverline tetőlemezek

Tető hajlásszöge: Általánosan min. 14 foktól, 22 fok alatt folytonosított illesztés szükséges.

Tetőszerkezet kialakítása: - Egyszeresen vagy kétszeresen átszellőztetett, hőszigetelt tetők esetén javasolt.

- Alkalmazható szabadon belógatva; vagy közvetlenül a hőszigetelésre, és deszkázatra fektetve is.

- Acél tetőfedéssel való közvetlen érintkezés nem javasolt.

LTF-180, LTF-300

Kiváló vízzáróságú, nagy szakítószilárdságú, magas hőállóságú (100 ill. 120°C) páraáteresztő alátét fólia (180 ill. 300g/m²)

Alkalmazási feltételek:

Lindab tetőfedés típusa: Coverline tetőlemezek

Tető hajlásszöge: Általánosan min. 6 foktól, 22 fok alatt folytonosított illesztés szükséges.

Tetőszerkezet kialakítása: - Egyszeresen vagy kétszeresen átszellőztetett, hőszigetelt tetők esetén javasolt.

- Alkalmazható szabadon belógatva; vagy közvetlenül a hőszigetelésre, és deszkázatra fektetve is.

- Magas hőállósága miatt acél ipari csarnokok szerelt hőszigetelt szerkezeteiben is alkalmas.

- Gyárilag integrált ragasztósávval rendelkezik a toldásokhoz.

LPZ-110

Fokozott szakítószilárdságú, hálóerősítésű, belső oldali párazáró/párafékező fólia

Alkalmazási feltételek:

Lindab tetőfedés típusa: Coverline tető- és fallemezek

Tető hajlásszöge: Alkalmazása nem függ a hajlásszögtől.

Tetőszerkezet kialakítása: - Többretegű, szerelt, hőszigetelt tető- vagy falszerkezetekben, a hőszigetelés belső oldalán kerül elhelyezésre.

- Minden átlapolásos toldást, illesztést és esetleges szerelvényátvezetést lég- és párazáró módon kell lezárni.

További részletek a Lindab Építési Fóliák Alkalmazástechnikájában és dossziéban, valamint a www.lindab.hu weboldalon.



Good Thinking

A Lindabnál a pozitív gondolkodás egy filozófia, amelyet mindenben követünk. Missziónká tettük, hogy egészséges klímát hozunk létre a belső terekben, és megkönnyítjük a fenntartható épületek építését. Ezt úgy érzük el, hogy könnyen alkalmazható, innovatív termékeket és megoldásokat tervezünk, valamint termékeink elérhetőségét és a logisztikai folyamatok hatékonyságát is a maximumra igyekszünk növelni. Továbbá azon is dolgozunk, hogy csökkentjük az épületüzemeltetés gyártáskörnyezetre és klímára gyakorolt hatását. Ennek keretében olyan eljárásokat fejlesztünk megoldásaink gyártására, amelyek minimális energiát és természeti erőforrásokat igényelnek, ezáltal csökkentjük a környezetre gyakorolt káros hatásokat. A termékeinkhez acélt használunk. Ez azon kevés alapanyagok egyike, amely számtalanszor újrafelhasználható anélkül, hogy a minőségi paraméterek romlanának. Mindez alacsonyabb széndioxid-kibocsátást és kevesebb energiavesztést eredményez.

Velünk egyszerű az építés



Lindab Kft.

2051 Biatorbágy,

Állomás u. 1/A.

Tel.: +36-23-531-300

Fax: +36-23-310-703

lindab.hu