

fischer 

Katalógus

Homlokzati rendszerek



**„Az innovatív erő és a
technológiai kompetencia
erősíti pozíciónkat a piacon.”**



Előszó

Tisztelt ügyfelünk!

Az átszellőztetett függönyfalak (VHF) ötvözik az elegáns megjelenést a modern technológiával, megfelelve a hőszigetelés jelenlegi követelményeinek. Innovatív és kiváló minőségű komplett megoldásokat kínálunk egyetlen beszállítótól a homlokzatok biztonságos rögzítéséhez. A homlokzati rendszereink kedveltek, a műszaki és gazdasági előnyei miatt, illetve a nagy tervezési szabadságának köszönhetően is.

A hátsókúpos technológiának köszönhetően a Zykon FZP II pontmegfogású dübelek terhelhetősége sokszorosan meghaladja a hagyományos rögzítési megoldások teljesítményét. További előnye, hogy használhatóak vékony, és nagy méretű homlokzati panelekhez is. A különböző FZP dübeleink alkalmazhatóak szinte minden típusú burkolóelemhez. A hátsókúpos technológia biztosítja a csatlakozási hézagok precíz mintázatát, látható rögzítőelemek nélkül. Megfelelő megoldások vannak a panelek esetleges cseréjére, vagy a panelvastagságok kompenzálására. Optimálisan összehangolt komplett rendszerünk panelhorgonyokkal, megfelelő háttér szerkezet megoldásokkal és rögzítési rendszerrel, valamint kifinomult fúrási technológiával, felgyorsítja és leegyszerűsíti a telepítést, lerövidíti a szerelési időt, és ezáltal csökkenti a projekt költségeit.

Átfogó szolgáltatásainkkal mind a tervezőket, mind a kivitelezőket támogatjuk világszerte az építkezés minden szakaszában - a szaktanácsadástól és a méretezéstől, az engedélyezési eljárásoktól, a telepítéstől a logisztikai tervezésen át a helyszíni oktatásig.

Örömmel várjuk a kölcsönös eszmecserét és a folyamatos szoros együttműködést Önökkel. Javaslataik nagyon értékesek számunkra, termékeink, folyamataink és szolgáltatásaink folyamatos fejlesztése érdekében. Bármikor hozzánk fordulhat kérdéseivel és projektjeivel.

Ismerje meg a legújabb homlokzati rendszereinket!

Christian Knoll
Ügyvezető igazgató
fischer SystemTec



„Aki a fischert választja, többet kap egy biztonságos termékválasztéknál. Célunk az, hogy ügyfeleink számára mindig a legjobb megoldásokat dolgozzuk ki világszerte.“

Az innovatív termékek mellett ez túlnyomórészt a partnereinkre összpontosító támogatást és az ügyfeleink javát szolgáló megoldásokat jelenti.

A márka és annak ígérete.

Folyamatos fejlesztés

A fischer Process System (FPS) biztosítja, hogy folyamatosan optimalizáljuk fejlesztéseinket és rugalmasan hozzáigazítsuk ügyfeleink igényeihez. Ezért örülünk, hogy a „Factory of the Year” nevű nagy kihívást jelentő versenyen elnyertük az 1. helyet „Excellence in Operations”.



Award 2015
Excellence in
Operations

Biztonság, ami összeköt. Meghatározó minőség

Termékeink biztonságát illetően nem ismerünk kompromisszumot. Termékeink jelentős része, naprakész és nemzetközi engedélyekkel rendelkezik. A fischer termékcsalád jól pozicionált a rögzítéstechnika minden területén, úgymint acél-, nylon- és vegyi rögzítések. Díjnyertes minőség, amely mind a professzionális felhasználók, mind a magán felhasználók számára mérce.



Nemzetközi engedélyek jellemzik sok termékünket.

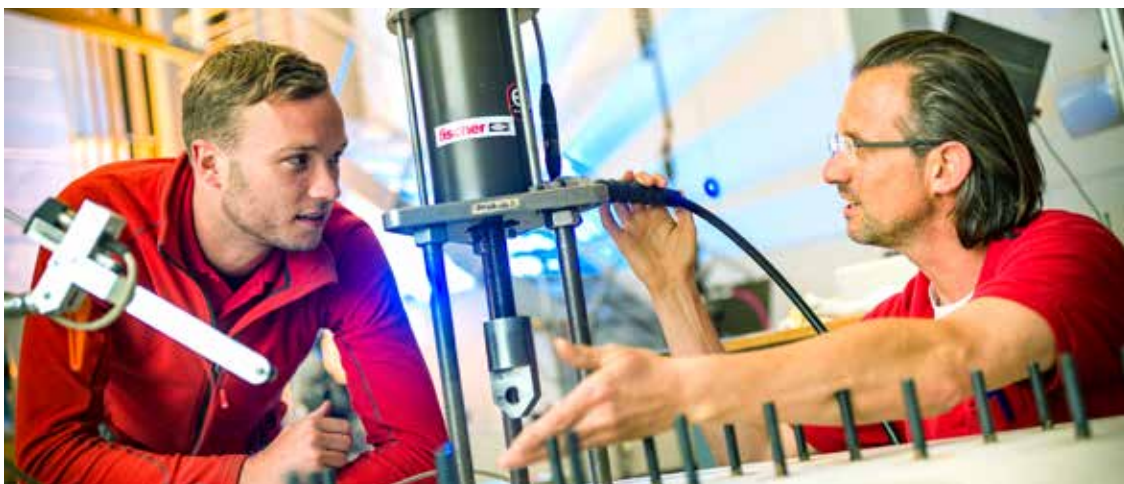



Ujjunk mindig az idők pulzusán

A fischernél az innováció több egy sor szabadalomnál. Nyitottak vagyunk az új dolgokra, és készek a változásra - célunk mindig az, hogy ügyfeleinknek a lehetséges legnagyobb előnyöket nyújtsuk. Az évek során saját fejlesztési és gyártási részlegünk kifejlesztett számos rögzítési megoldást a legszélesebb körű alkalmazásokhoz. Kutatásokat végzünk az Önök biztonságáért: legyen az új gyártási eljárás vagy új nyersanyag, mint például a megújuló nyersanyagok köre. Kutatásainkat a jövőben is folytatni fogjuk, ezért tudunk rugalmasan, ügyfélre szabott megoldásokat kifejleszteni. Ez az újító erő tette a fischert piacvezetővé a rögzítéstechnikában.



Greenline választék 50%-ban újrahasznosított nyersanyagok

Szervizszolgáltatásaink

Az Ön megbízható partnereként számunkra fontos, hogy tanácsadással, szolgáltatásokkal segítsük Önt egyedi igényeinek megvalósításában:

- megvalósításában:
- Termékeink a vegyi rögzítésektől az acéldübeleken át a nylon dübelekig terjednek.
- Kompetencia és innováció a saját kutatás, fejlesztés és gyártás által.
- Globális jelenlét és aktív értékesítési szolgáltatás több mint 100 országban.
- Képzett, technikai támogatás és tanácsadás, figyelembe véve a gazdaságos rögzítési megoldásokat, a legmodernebb építőanyagokat, szabványokat és irányelveket; igény esetén az építési területen.
- Képzések a fischer ACADEMY által.
- Megfelelő számítások modern szoftverrel.

Felelőséget vállalunk

Környezetvédelmi politikánk célja, hogy segítsük fenntartani az érintetlen környezetet a jelenlegi és az eljövendő nemzedékek számára. A környezetközpontú irányítási politikánkkal Tumlingenben megkaptuk a DIN EN ISO 14001 hitelestést. Külön büszkeséggel tölt el minket, hogy 2020-ban megkaptuk Európa legfontosabb és legnagyobb díját a fenntarthatóság területén: Német Fenntarthatósági Díj, nagyvállalatok kategória. Ez holisztikus megközelítésünk elismerése és fenntarthatósági menedzsmentünk stratégiai alapvetése. GREENline termékeinkkel elindítottuk a piacon az első rögzítési termékválasztékot, amely több mint 50% -ban megújuló nyersanyagokon alapul.



Német Fenntarthatósági Díj

A fischer megoldása a homlokzati burkolatokhoz:

1. Hátsókúpos, rejtett pontmegfogás

A fischer hátsókúpos, rejtett pontmegfogású technológia számos rendszerelemet tartalmaz, amelyek megfelelő kombinációja szükséges a homlokzati panelek biztonságos rögzítéséhez:

fischer Zykon panelhorgony FZP II	19
Fúrási technológia	
Hátsókúp fúrószáraz	61
fischer fúrógépek	53
Tartozékok CNC-gépekkel történő fúráshoz	59
Tesztelő és mérőeszközök a hátsókúpos furatok minőségbiztosításához	65
Szerelőszerszámok a hátsókúpos dübel telepítéséhez	69
Kiegészítők a hátsókúpos dübelek és a konzolok telepítéséhez	81

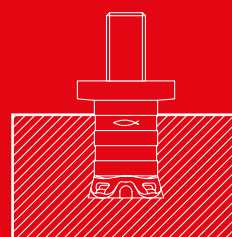

2. Háttérszerkezetek

A háttérszerkezetek különböző elemekből állnak a teherhordás és a homlokzati sík kompenzálása végett.

A következő rendszerelemek szükségesek:

Fali konzol	79
Vízszintes profil	77
Függőleges profil	74
Konzol	75
Rögzítőelemek	89
Kiegészítőelemek	81

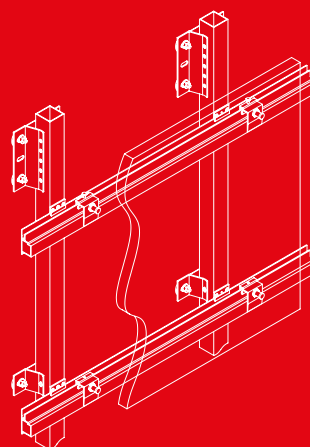

A homlokzati rendszer keresztmetszete és előnyei

A rendszer áttekintése a homlokzati rögzítés keresztmetszete alapján:

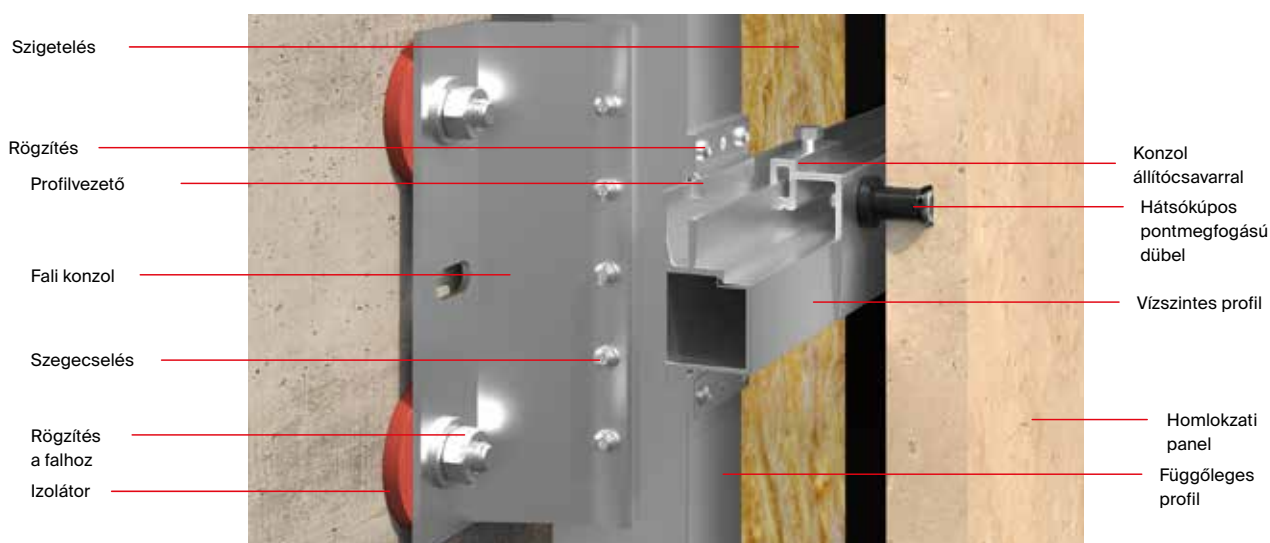

A fischer homlokzati rendszer előnyei:



Helyszíni szaktanácsadás



Technológiai vezetős szerep
"state-of-the-art"



Gyors szállítás és egyszerű
szerelhetőség



A teljes rendszer globális elérhetősége
és ellátása egyetlen beszállítótól



A teljes rendszer költséghatékonyasága
fischer minőséggel



Jóváhagyott és független bevizsgáló
szervezet által tanúsított rendszerek,
illetve saját laboratóriumi tesztek



FRAC

Innovációk amik inspirálják a szakembereket

Bevezetés	11	1
Zykon panelhorgony FZP II	19	2
Gépek és fúrószárak	49	3
Háttérszerkezet	71	4
Általános rögzítőelemek és kiegészítők	89	5
Alapok	105	6
Szolgáltatás	111	7



Bahai Tempel · Santiago de Chile · Chile

1

Bevezetés

Külső homlokzati elemek	12
A homlokzati rendszerek követelményei	14
fischer homlokzati rendszerek	17

Az átszellőztetett homlokzatok működési elve

Időjárásálló külső homlokzat

Az időjárásálló külső homlokzat egy átszellőztetett kétrétegű burkolatrendszer, amely szerkezetileg elválasztja az időjárás elleni védelmi- és a szigetelési funkciókat.

A zárt homlokzati rendszerekhez viszonyított számos előnyüknek köszönhetően napjainkban az átszellőztetett rendszerek nagyon népszerűvé váltak. A homlokzati rendszer magában foglalja a burkolóelemet, a hátsó szellőzőüreget, a szigetelőanyagot és a háttérstruktúrát, ami a homlokzati burkolat és az épület közötti szerkezeti kapcsolatot valósítja meg.

Az esztétikai előnyök mellett fontosak a funkcionális és biztonsági előnyök is, amelyek magukban foglalják a hátsó szellőzőüreget és a nem éghető szigetelőanyagokat. Ezek a rendszerek kevésbé sérülékenyek, összehasonlítva más homlokzati rendszerekkel, és nagy tervezési szabadságot biztosítanak. Ezen felül tűz-, zaj- és villámvédelmi követelményeknek történő megfelelés is megvalósítható az alkalmazásukkal.

A fischer, kiváló minőségű, innovatív teljes homlokzati rendszereket kínál az átszellőztetett homlokzatokhoz. Az egyszerű szerelhetőség és a gazdaságosság mellett a fischer homlokzati rendszerek különösen kiemelkedő építészeti alkotói lehetőséget kínálnak. A fischer a következő technológiai előnyöket nyújtja:

- Hosszú élettartam
- Gyors és egyszerű telepítés
- Tesztelt és engedélyezett elemek
- Nagy alkotói szabadság a tervezésnél
- Nagyon alacsony karbantartási intervallumok
- Alacsony karbantartási költségek
- Hatékony szigetelési megoldás
- Rövid építési idők

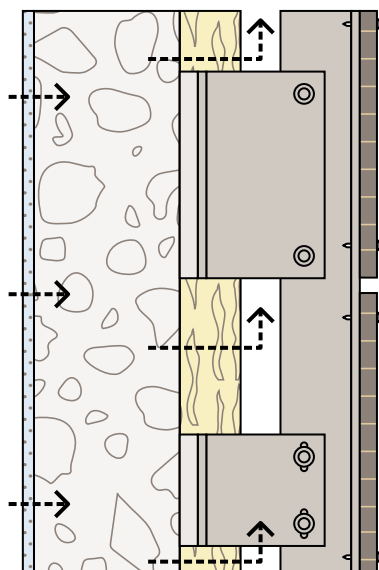

Működési elv az átszellőztetett homlokzatoknál, rendszerelemek



Office building · Venlo · Netherlands

A tervezés szabadsága biztonságosan rögzítve

A modern homlokzatok követelményei:

- Vizuálisan lenyűgöző kialakítás
- Korszerű technológia
- Gazdaságosság a telepítés során és a teljes életciklus alatt

Úgy mint a teljes homlokzatoknál, vagy a nyílászárók beépítésénél, illetve a hőszigetelő rendszerek rögzítésénél, továbbá a vízzárási megoldásoknál a következőkben megmutatjuk a termékeink alkalmazhatóságát.

A fischer gazdaságos és innovatív megoldásokat kínál a homlokzati alkalmazások széles skálájához:

- Nagy teherbírású rögzítések betonba
- Testre szabott megoldások és rendszerek számos építőanyag típushoz
- Szigeteléstartó dübelek
- Homlokzati panelhorgonyok
- Háttérszerkezetek
- Habok és tömítőanyagok

Biztosítja projektjeihez a megfelelő minőséget:

A fischer kiváló minőségű, innovatív teljes homlokzati rendszereket kínál az átszellőztetett homlokzatokhoz. Az egyszerű szerelhetőség és a gazdaságosság mellett a fischer homlokzati rendszerek különösen kiemelkedő építészeti, alkotói lehetőséget kínálnak.

A fischer a következő technológiai előnyöket nyújtja:

- Háttérszerkezetek mindenféle burkolóelemhez
- Komplet rendszer a rejtett és a látszó rögzítési megoldásokhoz
- A gyors és egyszerű telepítés csökkenti a teljes homlokzat bekerülési költségét
- Megfelel az alacsony és nulla energiaigényű építési szabványoknak is
- Projekt-specifikus konzultáció és megfelelő termék kiválasztás
- Helyszíni szaktanácsadás
- 35 éves tapasztalat a homlokzati rendszerekben
- Teljes homlokzati rendszer egyetlen beszállítótól
- ETA és CE engedély



Space Tower · Sofia · Bulgaria



Cahir Castle - Tipperary - Ireland

Miért a fischer homlokzati rendszere a megfelelő választás?

A fischer választása

A fischer az egyik legelismertebb márkanév a világon. Német székhelyű családi vállalkozás, a Fekete-erdő közepén található waldachtali központtal. A fischer az építőipar innovatív vegyi, acél- és nylon rögzítő rendszereire szakosodott. Termékeink az egyszerű nylon dübelektől, a fejlett homlokzati rendszerekig terjednek. Elköteleztünk magunkat a lehető legjobb megoldások kifejlesztésére ügyfeleink érdekében, szerte a világon. Ez azt is jelenti, hogy elköteleztünk magunkat minden szempontból a minőség, a tervezés és a biztonság mellett.

Innovatív erő

A fischernél az innováció több egy sor szabadalomnál. Nyitottak vagyunk az új dolgokra, és készek a változásra, célunk mindíg az, hogy ügyfeleinknek a lehetséges legnagyobb előnyöket nyújtsuk. Az évek során saját fejlesztési és gyártási részlegünk kifejlesztett számos rögzítési megoldást a legszélesebb körű alkalmazásokhoz. Ez hozzájárult ahhoz, hogy termékválasztékunk több mint 14 000 rögzítőelemmel és megoldással, valamint több mint 7000 szabadalommal rendelkezik.

Minőség, amelyre támaszkodhat

Mi nem kötünk kompromisszumot a termékeink biztonságával kapcsolatban. Részt veszünk a vezető nemzetközi szabványosítási szektorban a rögzítéstechnika területén, hozzájárulva ezzel a tudással munkájuk hatékony elvégzéséhez. Számos termékünk jellemezhető ezáltal, naprakészen, nemzetközi engedélyekkel, műszaki adatlapokkal és szakértői jelentésekkel.

A fischer homlokzati rendszerek nem korlátozódnak az innovatív rendszer megoldásokra - csak itt kezdődnek igazán:

Rögzítési specialistaként az építészeknek, tervezőknek és a szakembereknek teljes támogatást kínálunk a tervezési fázistól kezdve a statikus számításokon át az építési helyszínre történő időben történő szállításig. A szolgáltatás részét képezi a tervezőszoftver biztosítása és a használatuknak történő oktatás, valamint a megfelelő rendszerek kiválasztásával kapcsolatos szaktanácsadás is.

A fischer homlokzati rendszerekkel kapcsolatos szolgáltatásaink áttekintése

- Alkalmazástechnikai szolgáltatások
- Kihúzási terhelések meghatározása és szerkezeti előkalkulációk készítése
- Tanács a megfelelő rendszerelemek kiválasztásához
- Támogatás építésznek, tervezőknek, építőmérnököknek és kivitelezőknek az építkezési projektjeik minden szakaszában
- Támogatás az engedélyezési eljárásokkal kapcsolatosan
- Képzett alkalmazottaink általi termékbemutató és oktatása
- Szolgáltatások a gépekhez
- Szaktanácsadók Magyarországon és világszerte
- A fischer a szakmai szövetség tagja: Fachverband Baustoffe und Bauteile für vorgehängte hinterlüftete Fassaden e.V.











Downtown - Auckland - New Zealand



2

Zykon- panelhorgony FZP II



ZYKON-PANELHORGONY TERMÉSKÖHÖZ

Zykon-panelhorgony FZP II A4	22	
Zykon-panelhorgony FZP II Carbon	24	
Zykon-panelhorgony FZP II SO AL	26	
Zykon-panelhorgony FZP II SO Carbon	28	
Zykon-panelhorgony FZP II VS	30	
Zykon-panelhorgony FZP II SH	32	
Zykon-panelhorgony FZP II M8i	34	
Zykon-panelhorgony FZP II M6i	36	

ZYKON-PANELHORGONY VÉKONY HOMLOKZATI LAPOKHOZ

Zykon-panelhorgony FZP II-T Tergo+	38	
Zykon-panelhorgony FZP II-T PA	40	
Zykon-panelhorgony FZP II-T D40	42	

ZYKON-PANELHORGONY BIZTONSÁGI ÜVEGEKHEZ

Zykon-üvegpontmegfogás FZP G-Z ESG	44	
Zykon-üvegpontmegfogás FZP G-Z VSG	46	

Különbségek az építőanyagokban

Terméskő

A terméskő kiváló, fenntartható építőanyag, mivel a kövek természetes anyagok, amelyek globálisan beszerezhetők. A homlokzati paneleket 20 és 60 mm közötti vastagsággal gyártják. A fischer Zykon panelhorgonyok 20 mm-es panelvastagságtól használhatóak. Ezenkívül a panel felületének egyenetlenségei áthidalhatóak táv-

tartó horgonyainkkal. 35 éves tapasztalatával a fischer támogatja az anyagvizsgálatot a tervezési ellenállások értékeléséhez.



A terméskőhöz alkalmazható

fischer dübelek:

- FZP II A4
- FZP II Carbon
- FZP II SO AL
- FZP II SO Carbon
- FZP II VS
- FZP II SH
- FZP II M8i
- FZP II M6i

Mesterséges kerámia

A kerámia burkolólapok mesterségesen előállított anyagok. Ennek köszönhetően nagyon sokféle szín és felületi textúra érhető el. A homlokzati paneleket 8 és 20 mm közötti vastagsággal gyártják. A fischer Zykon panelhorgonyok 10 mm-es panelvastagságtól használ-

hatóak. A horgony nagy felületű alátétje megakadályozza a pontatlan illeszkedést, a bordázott hátoldalú kerámialapok esetén.



A kerámiához alkalmazható

fischer dübelek:

- FZP II T D40

Vékony panel anyagok

A vékony panelek legismertebb példái a szálcement és a HPL (nagynyomású laminált anyagok). Mindkét típusú burkolólap mesterségesen előállított anyag, amelyek alapjai természetes anyagok. Ennek köszönhetően nagyon sokféle szín és felületi textúra érhető el. A vékony homlokzati paneleket 8 és 12 mm közötti vastagsággal

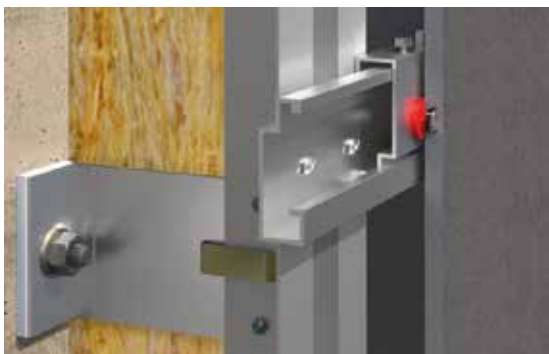

gyártják. A fischer Zykon panelhorgonyok 8 mm-es panelvastagságtól használhatóak, a fischer számos különböző beszállítóval áll kapcsolatban ilyen típusú anyagok tekintetében.

fischer dübelek vékony anyagokhoz, például szálcement-hez és HPL-hez::

- FZP II T PA
- Tergo+

Üveg

A fischer kínálja a világ első üvegpontmegfogású rögzítését az egyrétegű biztonsági üvegekhez (ESG vagy ESG-H 10 mm vastagság) és a laminált biztonsági üveghez (VSG 8 + 10 mm vastagság). Az üvegpanelek zománcozhatók vagy bevonhatók, és laminált napelemek alszerkezeteként is használhatóak.

A berlini székhelyű Német Építési Technológiai Intézet (DIBt) általános műszaki engedéllyel látta el a fischer Zykon pontmegfogású rögzítést (FZP-G). Ez a forradalmian új technológia a legmodernebb fejlesztés üveghomlokzatokhoz. Mostantól az üveghomlokzatokat nem szükséges projektspecifikusan engedélyeztetni. A hátsókúpos technológia alkalmazásával a fischer világszerte ajánlja az első olyan pontrögzítését, amely

nem hatol át a panelen. Az üveghomlokzat homogén külső felülete ezáltal nagyobb alkotói szabadságot kínál az építészek számára, ugyanakkor csökkenti a szennyeződésre való hajlamot és a szükséges tisztítási erőforrást.

A pontrögzítés telepítéséhez speciális marószárra és beállító eszközökre van szükség. Speciálisan felszerelt és képzett cégek kínálják az üvegek előkészítését, hőkezelését és a pontrögzítések összeszerelését. Kérésre örömmel fogjuk megszervezni a kapcsolatot Önnel és ezen szakemberekkel.



Az üveghez alkalmazható fischer dübelek:

- FZP G-Z ESG
- FZP G-Z VSG

A különböző anyagokkal és rögzítési megoldásokkal kapcsolatos további kérdések esetén szívesen adunk tanácsot.

Zykon-panelhorgony FZP II A4

A4-es korrózióálló acélból készült univerzális hátsókúpos dübel termésközhöz.



Telepítés terméskőbe



Homlokzat keresztmetszete

Alkalmazások

- Külső homlokzatok
- Belső homlokzatok
- Látszó homlokzatok
- Terméskőből készült fűtési rendszerek

Tanúsítványok



ETA-11/0145



INOX Korrózióálló acél

Előnyök

- A hátsókúpos pontmegfogású dübel speciális furatkialakításával feszültségmentes rögzítést eredményez.
- A hátsókúpos pontmegfogású dübellel rejtett rögzítési pontot tudunk létrehozni, ezáltal egy vizuálisan esztétikus homlokzati felület alakítható ki.
- A hátsókúpos technológiával történő beszerelés lehetőséget biztosít, hogy a felhasználó a homlokzati panelben a legkisebb feszültséget eredményező pozíciót válassza ki. Ez nagy mértékben csökkenti a panelek deformációját.
- A dübel nagyobb terhelhetőséget tesz lehetővé, mint az egyéb általános rendszerek.
- A hátsókúpos pontmegfogású technológia egy könnyen szerelhető gazdaságos megoldás.

Működése

- Vizes fúrési eljárással - először hengeres, majd hátsókúpos - furatot képzünk.
- A dübel beépítésével egy optimális pozitív formazárás jön létre a terpesztörész és a furat között.
- A dübel teljes rögzítési mélységgel szerelve teljesen a felület síkjába süllyed.

Építőanyagok

- Terméskő (≥ 20mm)
- Betonpanelek

FZP II A4 szerelése





Al Hamra Tower · Kuwait

Műszaki adatok

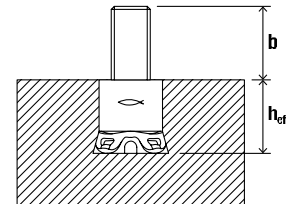
Zykon-panelhorgony
FZP II A4

Megnevezés	Cikkszám	Engedély ETA	Rögzítési mélység h_{ef} [mm]	Menet hossza b [mm]	Menet M	Hengeres furatátmérő [mm]	Hátsókúp átmérő [mm]	Min. panel- vastagság [mm]	Hüvely anyaga	Egység- csomag [db]
FZP II 11 x 12 M6/13 A4	512131	●	12	13	M 6	11	13.5	20	korrózióálló acél	250
FZP II 11 x 12 M6/18 A4	512133	●	12	18	M 6	11	13.5	20	korrózióálló acél	250
FZP II 11 x 15 M6/10 A4	512134	●	15	10	M 6	11	13.5	30	korrózióálló acél	250
FZP II 11 x 15 M6/18 A4	512135	●	15	18	M 6	11	13.5	30	korrózióálló acél	250
FZP II 13 x 15 M8/10 A4	512136	●	15	10	M 8	13	15.5	30	korrózióálló acél	250
FZP II 13 x 15 M8/15 A4	512137	●	15	15	M 8	13	15.5	30	korrózióálló acél	250
FZP II 13 x 15 M8/23 A4	512138	●	15	23	M 8	13	15.5	30	korrózióálló acél	250
FZP II 13 x 15 M8/28 A4	512139	●	15	28	M 8	13	15.5	30	korrózióálló acél	250
FZP II 13 x 17 M8/17 A4	512140	●	17	17	M 8	13	15.5	30	korrózióálló acél	250
FZP II 13 x 21 M8/9 A4	512141	●	21	9	M 8	13	15.5	35	korrózióálló acél	250
FZP II 13 x 21 M8/17 A4	512142	●	21	17	M 8	13	15.5	35	korrózióálló acél	250
FZP II 13 x 21 M8/22 A4	512143	●	21	22	M 8	13	15.5	35	korrózióálló acél	250

Zykon-panelhorgony FZP II Carbon

Univerzális szénszálerősítésű horgony terméskőpanelek rögzítéséhez

2



Telepítés terméskőbe



Homlokzat keresztmetszete

Alkalmazások

- Külső homlokzatok
- Belső homlokzatok
- Látszó homlokzatok
- Terméskőből készült fűtési rendszerek

Tanúsítványok



ETA-11/0145



INOX Korrózióálló acél

Előnyök

- A hátsókúpos pontmegfogású dübel speciális furatkialakításával feszültségmentes rögzítést eredményez.
- A hátsókúpos pontmegfogású dübellel rejtett rögzítési pontot tudunk létrehozni, ezáltal egy vizuálisan esztétikus homlokzati felülete alakítható ki.
- A hátsókúpos technológiával történő beszerelés lehetőséget biztosít, hogy a felhasználó a homlokzati panelben a legkisebb feszültséget eredményező pozíciót válassza ki. Ez nagy mértékben csökkenti a panelek deformációját.
- A dübel nagyobb kihúzási terhelhetőséget tesz lehetővé, mint az egyéb általános rendszerek.
- A hátsókúpos pontmegfogású technológia egy könnyen szerelhető gazdaságos megoldás.

Működése

- Vizes fúrési eljárással - először hengeres, majd hátsókúpos - furatot képzünk.
- A dübel beépítésével egy optimális pozitív formazárás jön létre a terpesztörész és a furat között.
- A dübel teljes rögzítési mélységgel szelvére teljesen a felület síkjába süllyed.

Építőanyagok

- Terméskő (≥ 20mm)
- Betonpanelek

FZP II Carbon szerelése





Court Complex · Hawaaly · Kuwait

Műszaki adatok

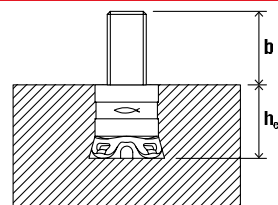
Zykon-panelhorgony
FZP II Carbon

Megnevezés	Cikkszám	Engedély ETA	Rögzítési mélység h_{ef} [mm]	Menet hossza b [mm]	Menet M	Hengeres furatátmérő [mm]	Hátsókúp átmérő [mm]	Min. panel- vastagság [mm]	Hüvely anyaga	Egység- csomag [db]
FZP II 11 x 12 M6/13 CARBON	511966	●	12	13	M 6	11	13.5	20	Carbon	250
FZP II 11 x 12 M6/18 CARBON	511967	●	12	18	M 6	11	13.5	20	Carbon	250
FZP II 11 x 15 M6/10 CARBON	511968	●	15	10	M 6	11	13.5	30	Carbon	250
FZP II 11 x 15 M6/18 CARBON	511969	●	15	18	M 6	11	13.5	30	Carbon	250
FZP II 13 x 15 M8/10 CARBON	511970	●	15	10	M 8	13	15.5	30	Carbon	250
FZP II 13 x 15 M8/15 CARBON	511971	●	15	15	M 8	13	15.5	30	Carbon	250
FZP II 13 x 15 M8/23 CARBON	511972	●	15	23	M 8	13	15.5	30	Carbon	250
FZP II 13 x 15 M8/28 CARBON	511973	●	15	28	M 8	13	15.5	30	Carbon	250
FZP II 13 x 17 M8/17 CARBON	511980	●	17	17	M 8	13	15.5	30	Carbon	250
FZP II 13 x 21 M8/9 CARBON	511974	●	21	9	M 8	13	15.5	35	Carbon	250
FZP II 13 x 21 M8/17 CARBON	511975	●	21	17	M 8	13	15.5	35	Carbon	250
FZP II 13 x 21 M8/22 CARBON	511976	●	21	22	M 8	13	15.5	35	Carbon	250

Zykon-panelhorgony FZP II SO AL

Korrózióálló acélból készült hátsókúpos horgony terméskőpanelek rögzítéséhez.

2



Távtartószerelés terméskőveknél



Homlokzat keresztmetszete távtartószerelésnél

Alkalmazások

- Külső homlokzatok magas esztétikai követelményekkel
- Belső homlokzatok magas esztétikai követelményekkel

Tanúsítványok



ETA-11/0145



INOX Korrózióálló acél

Előnyök

- A hátsókúpos pontmegfogású dübel speciális furatkialakításával feszültségmentes rögzítést eredményez.
- A hátsókúpos pontmegfogású dübellel rejtett rögzítési pontot tudunk létrehozni, ezáltal egy vizuálisan esztétikus homlokzati felülete alakítható ki.
- A hátsókúpos technológiával történő beszerelés lehetőséget biztosít, hogy a felhasználó a homlokzati panelben a legkisebb feszültséget eredményező pozíciót válassza ki. Ez nagy mértékben csökkenti a panelek deformációját.
- A dübel nagyobb kihúzási terhelhetőséget tesz lehetővé, mint az egyéb általános rendszerek.
- A furat elkészítésekor az állandó fennmaradó falvastagság referenciaértékként történő használata lehetővé teszi a felhasználók számára az egyenlőtlen panel vastagság kompenzálását.

Működése

- Vizes gyémántfúrás - először a henger alakú rész (egy állandó referencia-méretig, fennmaradó falvastagságig), majd a hátsókúpos furatrész kialakítása.
- A hátsókúpos panelhorgony beszerelésekor egy optimális formazárást kapunk, a terpesztőrész feszítésmentesen kitölti a furatot.
- A horgony a hátsókúpos furatba távtartószereléssel telepíthető.
- Az egyenlőtlen panelvastagság kompenzálhatósága hozzájárul a homlokzati felület sík kialakításához.

Építőanyagok

- Terméskő (≥ 20mm)
- Betonpanelek

FZP II SO AL szerelése

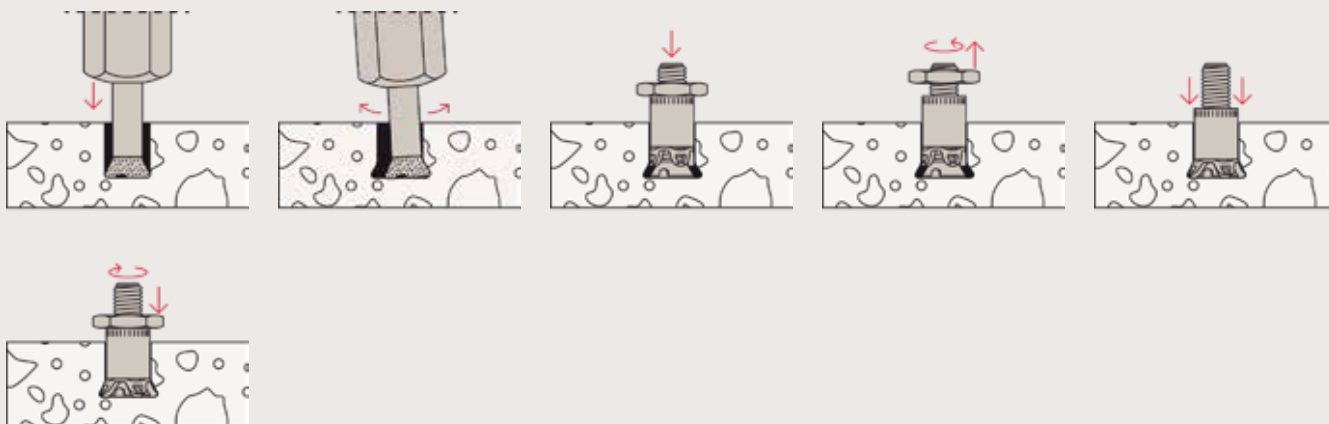



99 Hudson · New York · USA

Műszaki adatok

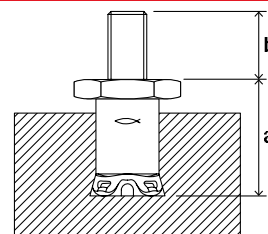
Zykon-panelhorgony
FZP II SO AL

Megnevezés	Cikkszám	Engedély ETA	Beszert dűbelhossz a [mm]	Rögzítési mélység h_{ef} [mm]	Menet hossza b [mm]	Menet M	Hengeres furatát- mérő [mm]	Hátsókúp átmérő [mm]	Min. panel- vastagság [mm]	Hüvely anyaga	Egység- csomag [db]
FZP II 11 x 21 M6/SO/9 AL	512144	●	21	12 - 16	9	M 6	11	13.5	20	korrózióálló acél	250
FZP II 11 x 21 M6/SO/12 AL	512145	●	21	12 - 16	12	M 6	11	13.5	20	korrózióálló acél	250
FZP II 13 x 26 M8/SO/17 AL	512146	●	26	15 - 21	12	M 8	13	15.5	30	korrózióálló acél	250
FZP II 13 x 30 M8/SO/13 AL	513226	●	30	15 - 25	12	M 8	13	15.5	30	korrózióálló acél	250
FZP II 13 x 26 M8/SO/12 AL	538088	●	26	15 - 21	12	M 8	13	15.5	30	korrózióálló acél	250

Zykon-panelhorgony FZP II SO Carbon

Szénszálerősítésű hátsókúpos horgony távtartószereléssel terméskövekhez.



Távtartószerelés terméskőbe



Homlokzati keresztmetszet távtartószerelésnél

Alkalmazások

- Külső homlokzatok magas esztétikai követelményekkel
- Belső homlokzatok magas esztétikai követelményekkel

Tanúsítványok



ETA-11/0145



INOX Korrózióálló acél

Előnyök

- A hátsókúpos pontmegfogású dübel speciális furatkialakításával feszültségmentes rögzítést eredményez.
- A hátsókúpos pontmegfogású dübellel rejtett rögzítési pontot tudunk létrehozni, ezáltal egy vizuálisan esztétikus homlokzati felülete alakítható ki.
- A hátsókúpos technológiával történő beszerelés lehetőséget biztosít, hogy a felhasználó a homlokzati panelben a legkisebb feszültséget eredményező pozíciót válassza ki. Ez nagy mértékben csökkenti a panelek deformációját.
- A dübel nagyobb kihúzási terhelhetőséget tesz lehetővé, mint az egyéb általános rendszerek.
- A furat elkészítésekor az állandó fennmaradó falvastagság referenciaértékként történő használata lehetővé teszi a felhasználók számára az egyenlőtlen panelvastagság kompenzálását.

Működése

- Vizes gyémántfúrás - először a henger alakú rész (egy állandó referencia-méretig, fennmaradó falvastagságig), majd a hátsókúpos furatrész kialakítása.
- A hátsókúpos panelhorgony beszerelésekor egy optimális formazárást kapunk, a terpesztőrész feszítésmentesen kitölti a furatot.
- A horgony a hátsókúpos furatba távtartószereléssel telepíthető.
- Az egyenlőtlen panelvastagság kompenzálhatósága hozzájárul a homlokzati felület sík kialakításához.

Építőanyagok

- Terméskő (≥ 20mm)
- Betonpanelek

FZP II SO Carbon szerelése





La Grande Arche · Paris · France

Műszaki adatok

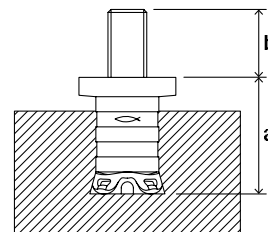
Zykon-panelhorgony
FZP II SO Carbon

Megnevezés	Cikkszám	Engedély ETA	Beszertelt dűbel- hossz a [mm]	Rögzítési mélység h_{ef} [mm]	Menet hossza b [mm]	Menet M	Hengeres furatát- mérő [mm]	Hátsókúp átmérő [mm]	Min. panel- vastagság [mm]	Hüvely anyaga	Egység- csomag [db]
FZP II 11 x 21 M6/SO/9 CARBON	511977	●	21	12 - 16	9	M 6	11	13.5	20	Carbon	250
FZP II 11 x 21 M6/SO/12 CARBON	511978	●	21	12 - 16	12	M 6	11	13.5	20	Carbon	250
FZP II 13 x 26 M8/SO/12 CARBON	538087	●	26	15 - 21	12	M 8	13	15.5	30	Carbon	250
FZP II 13 x 26 M8/SO/17 CARBON	511979	●	26	15 - 21	17	M 8	13	15.5	30	Carbon	250

Zykon-panelhorgony FZP II VS

Függesztő horgony függőleges kiosztású terméskő homlokzati paneleknél.

2



Függesztő horgony terméskőbe



Homlokzat keresztmetszet függesztő horgonnyal

Alkalmazások

- Külső homlokzatok magas esztétikai követelményekkel és csökkentett hátérszerkezeti szükséglettel
- Belső homlokzatok magas esztétikai követelményekkel és csökkentett hátérszerkezeti szükséglettel

Tanúsítványok



ETA-11/0145



INOX Korrózióálló acél

Előnyök

- A hátsókúpos pontmegfogású dübel speciális furatkialakításával feszültségmentes rögzítést eredményez.
- A hátsókúpos pontmegfogású dübellel rejtett rögzítési pontot tudunk létrehozni, ezáltal egy vizuálisan esztétikus homlokzati felülete alakítható ki.
- A hátsókúpos technológiával történő beszerelés lehetőséget biztosít, hogy a felhasználó a homlokzati panelben a legkisebb feszültséget eredményező pozíciót válassza ki. Ez nagy mértékben csökkenti a panelek deformációját.
- A dübel nagyobb kihúzási terhelhetőséget tesz lehetővé, mint az egyéb általános rendszerek.
- A furat elkészítésekor az állandó fennmaradó falvastagság referenciaértékként történő használata lehetővé teszi a felhasználók számára az egyenlőtlen panel vastagság kompenzálását.

Működése

- Vizes gyémántfúrás - először a henger alakú rész (egy állandó referencia-méretig, fennmaradó falvastagságig), majd a hátsókúpos furatrész kialakítása.
- A hátsókúpos panelhorgony beszerelésekor egy optimális formazárást kapunk, a terpesztőrész feszítésmentesen kitölti a furatot.
- A horgony a hátsókúpos furatba telepíthető távtartószereléssel.
- Az egyenlőtlen panelvastagság kompenzálhatósága hozzájárul a homlokzati felület sík kialakításához.
- A telepítés során a "lock and key" elv alapján tervezett függesztőkonzolok is használhatóak.

Építőanyagok

- Terméskő (≥ 20mm)

FZP II VS szerelése

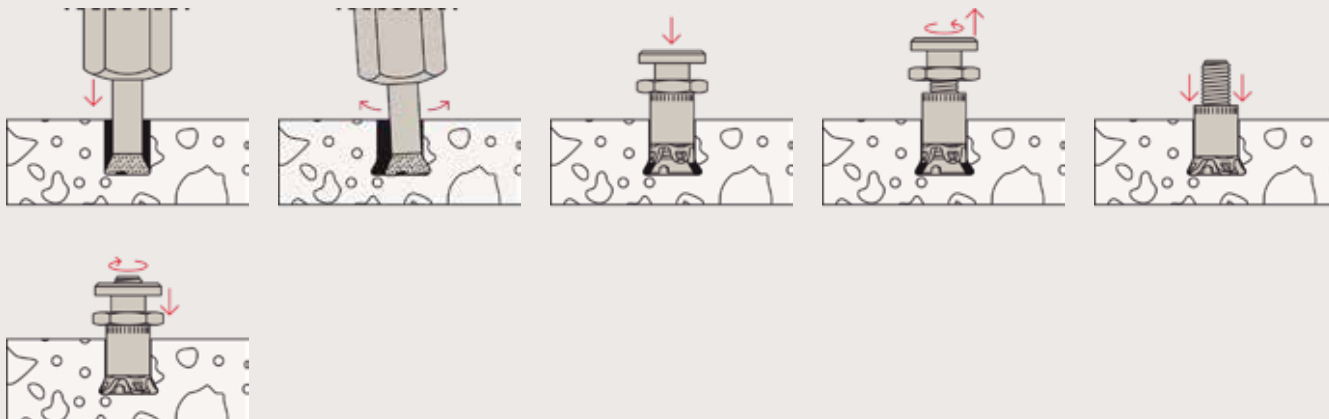



Concorde Hotel · Berlin · Germany

Műszaki adatok

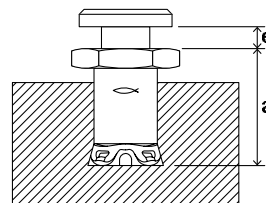
Zykon-panelhorgony
FZP II VS

Megnevezés	Cikkszám	Engedély ETA	Beszerelt dűbel- hossz a [mm]	Rögzítési mélység h_{ef} [mm]	Hasznos hossz e [mm]	Menet M	Hengeres furatát- mérő [mm]	Hátsókúp átmérő [mm]	Min. panel- vastagság [mm]	Hüvely anyaga	Egység- csomag [db]
FZP II 11 x 21 M6/VS/4 AL	512147	●	21	12 - 16	4.5	M 6	11	13.5	20	korrózióálló acél	250
FZP II 13 x 26 M8/VS/4 AL	512148	●	26	15 - 21	4.5	M 8	13	15.5	30	korrózióálló acél	250
FZP II 13 x 30 M8/VS/4 AL	512149	●	30	15 - 25	4.5	M 8	13	15.5	30	korrózióálló acél	250

Zykon-panelhorgony FZP II SH

Hátsókúpos horgony alacsony szilárdságú homlokzati kőpanelekhez.

2



Hátsókúpos horgony alacsony szilárdságú terméskőben



Homlokzat keresztmetszet alacsony szilárdságú terméskővel

Alkalmazások

- Külső homlokzatok nehéz homlokzati panelekkel válogatott, puha terméskőből (kőcsoport: IV - üledékes kőzet)
- Belső homlokzatok nehéz homlokzati panelekkel válogatott, puha terméskőből (kőcsoport: IV - üledékes kőzet)

Tanúsítványok



INOX Korrózióálló acél

Előnyök

- A hátsókúpos pontmegfogású dübel speciális furatkialakításával feszültségmentes rögzítést eredményez.
- A hátsókúpos pontmegfogású dübellel rejtett rögzítési pontot tudunk létrehozni, ezáltal egy vizuálisan esztétikus homlokzati felülete alakítható ki.
- A hátsókúpos technológiával történő beszerelés lehetőséget biztosít, hogy a felhasználó a homlokzati panelben a legkisebb feszültséget eredményező pozíciót válassza ki. Ez nagy mértékben csökkenti a panelek deformációját.
- A dübel nagyobb kihúzási terhelhetőséget tesz lehetővé, mint az egyéb általános rendszerek.
- A furat elkészítésekor az állandó fennmaradó falvastagság referenciaértékként történő használata lehetővé teszi a felhasználók számára az egyenlőtlen panelvastagság kompenzálását.

Működése

- Vizes gyémántfúrás - először a henger alakú rész (egy állandó referencia-méretig, fennmaradó falvastagságig), majd a hátsókúpos furatrész kialakítása.
- A hátsókúpos panelhorgony beszerelésekor egy optimális formazárást kapunk, a terpesztőrész feszítésmentesen kitölti a furatot.
- A horgony a hátsókúpos furatba telepíthető abszolut rögzítési mélységig süllyesztve vagy távtartószereléssel beépítve.
- Az egyenlőtlen panelvastagság kompenzálhatósága hozzájárul a homlokzati felület sík kialakításához.

Építőanyagok

- Terméskő (kőbesorolás: IV) ($\geq 50\text{mm}$)

FZP II SH szerelése

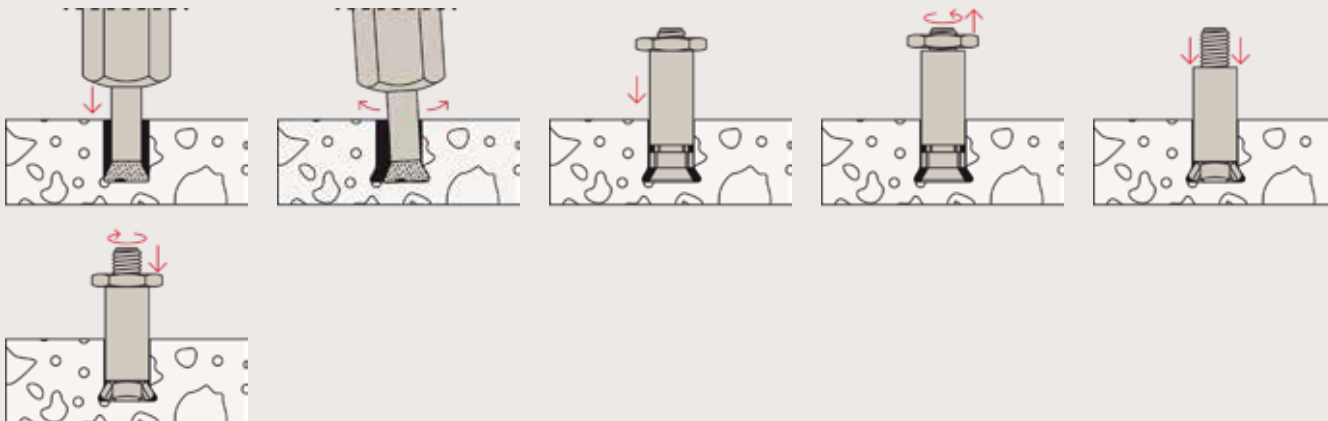



Bucherer · Zurich · Switzerland

Műszaki adatok

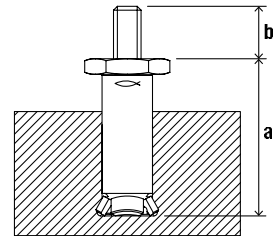
Zykon-panelhorgony
FZP II SH

Megnevezés	Cikkszám	Beszertelt dűbelhossz a [mm]	Rögzítési mélység h_{ef} [mm]	Menet hossza b [mm]	Menet M	Hengeres furatátmérő [mm]	Hátsókúp átmérő [mm]	Min. panel- vastagság [mm]	Hüvely anyaga	Egység- csomag [db]
FZP 13 x 30 M8//23 SH A4	521103	30	30	23	M 8	13	17.3	50	korrozioálló acél	50
FZP 13 x 41 M8/SO/19 SH AL	521104	41	30 - 36	19	M 8	13	17.3	50	korrozioálló acél	50

Zykon-panelhorgony FZP II M8i

Hátsókúpos horgony M8-as belső menettel terméskő homlokzati panelekhez.



Belsőmenetes horgony terméskőhöz



Homlokzat keresztmetszet belsőmenetes horgonnyal

Alkalmazások

- Külső homlokzatok
- Belső homlokzatok
- Látszó homlokzatok

Tanúsítványok



ETA-11/0145



INOX Korrozíóálló acél

Előnyök

- A hátsókúpos pontmegfogású dübel speciális furatkialakításával feszültségmentes rögzítést eredményez.
- A hátsókúpos pontmegfogású dübellel rejtett rögzítési pontot tudunk létrehozni, ezáltal egy vizuálisan esztétikus homlokzati felülete alakítható ki.
- A dübel nagyobb kihúzási terhelhetőséget tesz lehetővé, mint az egyéb általános rendszerek.
- A süllyesztett horgony lehetővé teszi az egyszerű, gazdaságos felépítést.
- Az alkalmazástól függően a felhasználó választhat az abszolút rögzítési mélységű süllyesztett telepítés, (például a látszó rögzítésű paneleknél), és az állandó falvastagságú, távtartó beépítési technológia között, amely referencia értéként szolgál az esetlegesen eltérő panel vastagságok kompenzálásához.
- Nincs kiálló külső menet, ezáltal lehetővé válik az előgyártott homlokzati panelek helytakarékos szállítása.

Működése

- Vizes gyémántfúrás - először a henger alakú rész (egy állandó referencia-méretig, fennmaradó falvastagságig), majd a hátsókúpos furatrész kialakítása.
- A hátsókúpos panelhorgony beszerlésekor egy optimális formazárást kapunk, a terpesztőrész feszítésmentesen kitölti a furatot.
- A horgony a hátsókúpos furatba telepíthető abszolut rögzítési mélységig süllyesztve vagy távtartószereléssel beépítve.
- Az egyenlőtlen panelvastagság kompenzálhatósága hozzájárul a homlokzati felület sík kialakításához.

Építőanyagok

- Terméskő (≥ 20mm)

FZP II M8i szerelése





fischer administration building · Waldachtal · Germany

Műszaki adatok

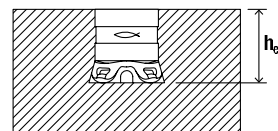
Zykon-panelhorgony
FZP II M8i

Megnevezés	Cikkszám	Engedély ETA	Rögzítési mélység h_{ef} [mm]	Hengeres furatátmérő [mm]	Hátsókúp átmérő [mm]	Min. panel- vastagság [mm]	Hüvely anyaga	Egységcsomag [db]
FZP II 15 x 12 M8i	539478	●	12	15	17.5	20	Carbon	250
FZP II 15 x 15 M8i	539479	●	15	15	17.5	25	Carbon	250
FZP II 15 x 21 M8i	540298	●	21	15	17.5	35	Carbon	250

Porvédő sapkával csomagolva. Ez megvédi a dübel belső menetét a szennyeződéstől.

Zykon-panelhorgony FZP II M6i

Hátsókúpos horgony M6-os belső menettel terméskő homlokzati panelekhez.

2



Belsőmenetes horgony terméskőhöz



Homlokzat keresztmetszet belsőmenetes horgonnyal

Alkalmazások

- Beltéri alkalmazások (mint például mosdók, terméskőből készült fűtési rendszerek)

Tanúsítványok



INOX Korrózióálló acél

Előnyök

- A hátsókúpos pontmegfogású dübel speciális furatkialakításával feszültségmentes rögzítést eredményez.
- A hátsókúpos pontmegfogású dübellel rejtett rögzítési pontot tudunk létrehozni, ezáltal egy vizuálisan esztétikus homlokzati felülete alakítható ki.
- A kiváló alapanyagból készült dübel nagyobb kihúzási terhelhetőséget tesz lehetővé, mint az egyéb általános rendszerek.
- Nincs kiálló külső menet, ezáltal lehetővé válik az előgyártott homlokzati panelek helytakarékos szállítása.

Működése

- Vizes gyémántfúrás - először a henger alakú rész (egy állandó referencia-méretig, fennmaradó falvastagságig), majd a hátsókúpos furatrész kialakítása.
- A hátsókúpos panelhorgony beszerelésekor egy optimális formazárást kapunk, a terpesztőrész feszítésmentesen kitölti a furatot.
- A horgony a hátsókúpos furatba telepíthető abszolut rögzítési mélységig süllyesztve vagy távtartószereléssel beépítve.
- Az egyenlőtlen panelvastagság kompenzálhatósága hozzájárul a homlokzati felület sík kialakításához.

Építőanyagok

- Terméskő (≥ 20mm)

FZP II M6i szerelése





Hyyu-Chen-Fong · Taiwan

Műszaki adatok

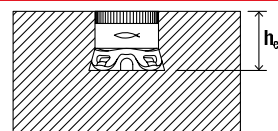
Zykon-panelhorgony
FZP II M6i

Megnevezés	Cikkszám	Rögzítési mélység h_{ef} [mm]	Hengeres furatátmérő [mm]	Hátsókúp átmérő [mm]	Min. panel- vastagság [mm]	Hüvely anyaga	Egységcsomag [db]
FZP II 13 x 12 M6i	512958	12	13	15.5	20	Poliamid PA6	250

Zykon-panelhorgony FZP II T Tergo+

Tökéletes választás, az Equitone vékony szálcement homlokzati panelekhez.

2



Tergo+ Equitone szálcement lapban



Homlokzat keresztmetszet Tergo+ dübellel

Alkalmazások

- Külső homlokzatok
- Belső homlokzatok
- Látszó homlokzatok

Tanúsítványok



Előnyök

- A horgonyok rövid kialakítása lehetővé teszi a vékony, min. 8 mm vastagságú panelekben történő alkalmazást.
- A hátsókúpos pontmegfogású dübellel rejtett rögzítési pontot tudunk létrehozni, ezáltal egy vizuálisan esztétikus homlokzati felülete alakítható ki.
- A hátsókúpos pontmegfogású dübel speciális furatkialakításával feszültségmentes rögzítést eredményez.
- A hátsókúpos technológiával történő beszerelés lehetőséget biztosít, hogy a felhasználó a homlokzati panelben a legkisebb feszültséget eredményező pozíciót válassza ki. Ez nagy mértékben csökkenti a panelek deformációját.
- A hátsókúpos pontmegfogású dübel feszültségmentesen rögzít. Ez sokkal jobb tartóerőt biztosít, mint az általánosan elérhető rendszerek, illetve lehetővé teszi a nagy felületű panelek alkalmazását.

Működése

- Száraz fúrás gyémántfúróval - először a hengeres, majd a hátsókúpos furatrész kialakítása.
- A dübel beépítésével egy optimális pozitív formazárás jön létre a terpesztörész és a furat között.
- A horgony az abszolút rögzítési mélységig süllyed be. A beállítás után a távtartó alátét teljes felületen érintkezik az építőanyaggal.

Építőanyagok

- Equitone szálcement (≥ 8 mm)

FZP II T Tergo+ szerelése





Cahir Castle · Tipperary · Ireland

Műszaki adatok



Tergo+ 11 x 6

Tergo+ 11 x 8

Tergo+ 11 x 10

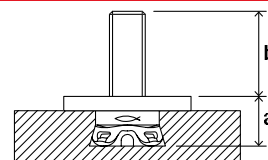

Megnevezés	Cikkszám	Engedély DIBt	Beszertelt dűbehossz a [mm]	Rögzítési mélység h_{ef} [mm]	Menet hossza b [mm]	Menet \emptyset x hossz [mm]	Hengeres furatát- mérő [mm]	Hátsókúp átmérő [mm]	Min. panel- vastagság [mm]	Hüvely anyaga	Egység- csomag [db]
Tergo+ 11 x 6 M6/T/10 PA	532641	●	8.5	6	10		11	13.5	8	Poliamid PA6	250
Tergo+ 11 x 6 M6/T/13 PA	532642	●	8.5	6	13		11	13.5	8	Poliamid PA6	250
Tergo+ 11 x 8 M6/T/10 PA	537974	●	10.5	8	10		11	13.5	12	Poliamid PA6	250
Tergo+ 11 x 8 M6/T/13 PA	537975	●	10.5	8	13		11	13.5	12	Poliamid PA6	250
Tergo+ 11 x 10 M6/T/9 PA	532643	●	12.5	10	9		11	13.5	14	Poliamid PA6	250

A dűbel önzáró M6-os anyával együtt csomagolt, amivel a konzolt rögzítjük.

Zykon-panelhorgony FZP II T PA

Tökéletes választás, vékony szálcement és HPL homlokzati panelekhez.

2



Hátsókúpos dübel HPL lapban



Homlokzat keresztmetszet FZP II T PA dübelrel

Alkalmazások

- Külső homlokzatok
- Belső homlokzatok
- Látszó homlokzatok

Tanúsítványok



ETA-11/0465

Előnyök

- A horgonyok rövid kialakítása lehetővé teszi a vékony, min. 8 mm vastagságú panelekben történő alkalmazást.
- A hátsókúpos pontmegfogású dübelrel rejtett rögzítési pontot tudunk létrehozni, ezáltal egy vizuálisan esztétikus homlokzati felülete alakítható ki.
- A hátsókúpos pontmegfogású dübel speciális furatkialakításával feszültségmentes rögzítést eredményez.
- A hátsókúpos technológiával történő beszerelés lehetőséget biztosít, hogy a felhasználó a homlokzati panelben a legkisebb feszültséget eredményező pozíciót válassza ki. Ez nagy mértékben csökkenti a panelek deformációját.
- A hátsókúpos pontmegfogású dübel feszültségmentes rögzítést eredményez. Ez sokkal jobb tartóerőt biztosít, mint az általánosan elérhető rendszerek, és lehetővé teszi a nagy felületű panelek alkalmazását.

Működése

- Száraz fúrás gyémántfúróval - először a hengeres, majd a hátsókúpos furatrész kialakítása.
- A dübel beépítésével egy optimális pozitív formazárás jön létre a terpesztőrész és a furat között.
- A horgony az abszolút rögzítési mélységig süllyed be. A beállítás után a távtartó alátét teljes felületen érintkezik az építőanyaggal.

Építőanyagok

- Szálcement
- HPL lapok
- Vékony lapok (≥ 8 mm)

FZP II T PA szerelése





Stabilo Cube · Heroldsberg · Germany

Műszaki adatok



FZP II-T PA 11 x 6

FZP II-T PA 11 x 8

FZP II-T PA 11 x 10

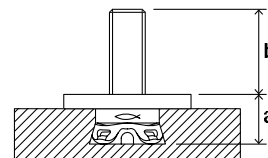

Megnevezés	Cikkszám	Engedély ETA	Beszerelt dűbel- hossz a [mm]	Rögzítési mélység h_{ef} [mm]	Menet hossza b [mm]	Menet \emptyset x hossz [mm]	Hengeres furatát- mérő [mm]	Hátsókúp átmérő [mm]	Min. panel- vastagság [mm]	Hüvely anyaga	Egység- csomag [db]
FZP II 11 x 6 M6/T/10 PA	520365	●	8.5	6	10		11	13.5	8	Poliamid PA6	250
FZP II 11 x 8 M6/T/12 PA	520367	●	10.5	8	12		11	13.5	10	Poliamid PA6	250
FZP II 11 x 10 M6/T/9 PA	520369	●	12.5	10	9		11	13.5	12	Poliamid PA6	250

Zykon-panelhorgony FZP II T D40

Tökéletes választás, kerámia homlokzati panelekhez.

2



Hátsókúpos dübel kerámia lapban



Homlokzat keresztmetszet kerámiához alkalmazható dübellel

Alkalmazások

- Külső homlokzatok
- Belső homlokzatok
- Látszó homlokzatok

Tanúsítványok



ETA-11/0465

Előnyök

- A horgonyok rövid kialakítása lehetővé teszi a vékony, min. 10 mm vastagságú panelekben történő alkalmazást.
- A hátsókúpos pontmegfogású dübellel rejtett rögzítési pontot tudunk létrehozni, ezáltal egy vizuálisan esztétikus homlokzati felülete alakítható ki.
- A hátsókúpos pontmegfogású dübel speciális furatkialakításával feszültségmentes rögzítést eredményez.
- A hátsókúpos technológiával történő beszerelés lehetőséget biztosít, hogy a felhasználó a homlokzati panelben a legkisebb feszültséget eredményező pozíciót válassza ki. Ez nagy mértékben csökkenti a panelek deformációját.
- A hátsókúpos pontmegfogású dübel feszültségmentes rögzítést eredményez. Ez sokkal jobb tartóerőt biztosít, mint az általánosan elérhető rendszerek, és lehetővé teszi a nagy felületű panelek alkalmazását.

Működése

- Vizes fúrési eljárással - először hengeres, majd hátsókúpos - furatot képzünk.
- A hátsókúpos panelhorgony beszerelésekor egy optimális formazárást kapunk, a terpesztőrész feszítésmentesen kitölti a furatot.
- A horgony az abszolút rögzítési mélységig süllyed be. A beállítás után a távtartó alátét teljes felületen érintkezik az építőanyaggal.

Építőanyagok

- Kerámiák (≥ 10mm)

FZP II T D40 szerelése





Nieuwe Haagse Passage · The Hague · Netherlands

Műszaki adatok



FZP II 11 x 6 D40



FZP II 11 x 8 D40



FZP II 11 x 9 D40

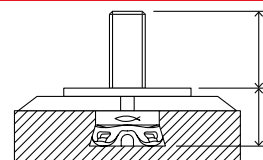

Megnevezés	Cikkszám	Engedély	Beszertelt dübel-hossz a [mm]	Rögzítési mélység h_{ef} [mm]	Menet hossza b [mm]	Menet \emptyset x hossz [mm]	Hengeres furatát-mérő [mm]	Hátsókúp átmérő [mm]	Min. panel-vastagság [mm]	Hüvely anyaga	Egység-csomag [db]
		ETA								Poliamid PA6	
FZP II 11 x 6 M6/T/9 D40 PA	532644	●	9.5	6	9		11	13.5	10	Poliamid PA6	250
FZP II 11 x 8 M6/T/10 D40 PA	532645	●	11.5	8	10		11	13.5	12	Poliamid PA6	250
FZP II 11 x 9 M6/T/9 D40 PA	532646	●	12.5	9	9		11	13.5	13	Poliamid PA6	250

Zykon-üvegpontmegfogás FZP G Z ESG

Estétikus megoldás egyrétegű homlokzati üvegpanelek rögzítéséhez.

2



Pontmegfogás egyrétegű üvegben



Homlokzati kialakítás egyrétegű üvegpanellel

Alkalmazások

- Külső homlokzatok
- Belső homlokzat
- Üveg homlokzat

Tanúsítványok



Előnyök

- A rögzítőelem geometriai kialakításának köszönhetően kis furatmélységgel diszkrét, vizuálisan esztétikus rögzítési megoldást biztosít.
- Nem szükséges a homlokzati üvegpanel átfúrása a dübel beépítéséhez. Ez további biztonságot eredményez. A rögzítési pont a homlokzati panelen belül marad, és nem hatol át azon. Ezért az üvegpanel homogén külső felületén csökken a szennyeződés veszélye, és a tisztítása is egyszerűbbé válik.
- A furat elkészítése és a hátsókúp kiképzése egy munkafolyamattal megoldható.

Működése

- Az üveg hőkezelése előtt: vizes fúrási eljárással - először hengeres, majd hátsókúpos - furatot képzünk.
- A fúrás után az üveget hőkezelni szükséges a dübel beépítése előtt.
- A dübel beépítésével egy optimális pozitív formazárás jön létre a terpesztőrész és a furat között. Az így létrejött feszítésmentes formazárással nem kerül többlet feszültség a homlokzati üvegpanelekbe.

Építőanyagok

- Egyrétegű biztonsági üveg (≥ 10mm)
- Üvegkerámia (≥ 10mm)

Dübel beépítése egyrétegű biztonsági üvegbe

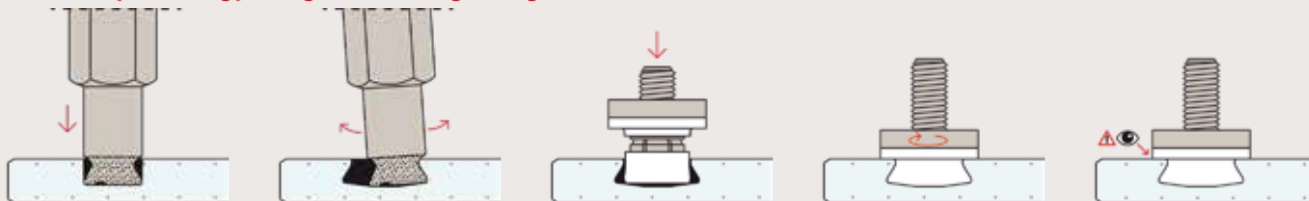



Bahai Temple · Santiago de Chile · Chile

Műszaki adatok



FZP G Z (ESG)

FZP G Z 6kt (ESG)

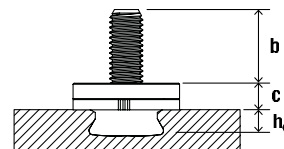

Megnevezés	Cikkszám	Engedély DIBt	Furat átmérő [mm]	Menet hossza b [mm]	Eltartás a paneltől c [mm]	Rögzítési mélység h _{ef} [mm]	Üveg felépítése	Menet [db]
FZP 15 x 6 M8/11 G-Z	047254	●	15	11.5	6.5	6	≥ 10	100
FZP 15 x 6 M8/25 G-Z	047259	●	15	25	6.5	6	≥ 10	100
FZP 15 x 7 M8/10 G-Z	047273	●	15	10.5	6.5	7	≥ 12	100
FZP 15 x 7 M8/24 G-Z	047274	●	15	24	6.5	7	≥ 12	100
FZP 15 x 6 M8/11 G-Z 6KT	051435	●	15	11.5	6.5	6	≥ 10	100
FZP 15 x 6 M8/25 G-Z 6KT	051436	●	15	25	6.5	6	≥ 10	100
FZP 15 x 7 M8/10 G-Z 6KT	051440	●	15	10.5	6.5	7	≥ 12	100
FZP 15 x 7 M8/24 G-Z 6KT	051441	●	15	24	6.5	7	≥ 12	100

Zykon-üvegpontmegfogás FZP G Z VSG

Estétikus megoldás kétrétegű laminált, biztonsági üvegpnelek rögzítéséhez.

2

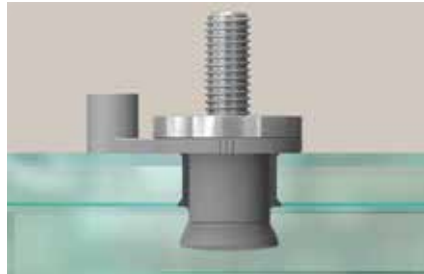

Pontmegfogás laminált, kompozit biztonsági üvegben



Homlokzati kialakítás laminált, kompozit biztonsági üveggel

Alkalmazások

- Külső homlokzatok
- Belső homlokzat

Tanúsítványok



Előnyök

- A rögzítőelem geometriai kialakításának köszönhetően kis furatmélységgel diszkrét, vizuálisan esztétikus rögzítési megoldást biztosít.
- Nem szükséges a homlokzati üvegpnelel átúrása a dübel beépítéséhez. Ez további biztonságot eredményez. A rögzítési pont a homlokzati pnelen belül marad, és nem hatol át azon. Ezért az üvegpnelel homogén külső felületén csökken a szennyeződés veszélye, és a tisztítása is egyszerűbbé válik.
- A furat elkészítése és a hátsókúp kiképzése egy munkafolyamattal megoldható.

Működése

- Az üveg hőkezelése előtt: vizes fúrási eljárással - először hengeres, majd hátsókúpos - furatot képzünk.
- A fúrás után az üveget hőkezelni szükséges a dübel beépítése előtt.
- A dübel beépítésével egy optimális pozitív formazárás jön létre a terpesztörész és a furat között. Az így létrejött feszítésmentes formazárással nem kerül többlet feszültség a homlokzati üvegpnelekbe.

Építőanyagok

- Laminált kompozit biztonsági üveg (>10+8mm)

Dübel beépítése laminált, kompozit biztonsági üvegbe

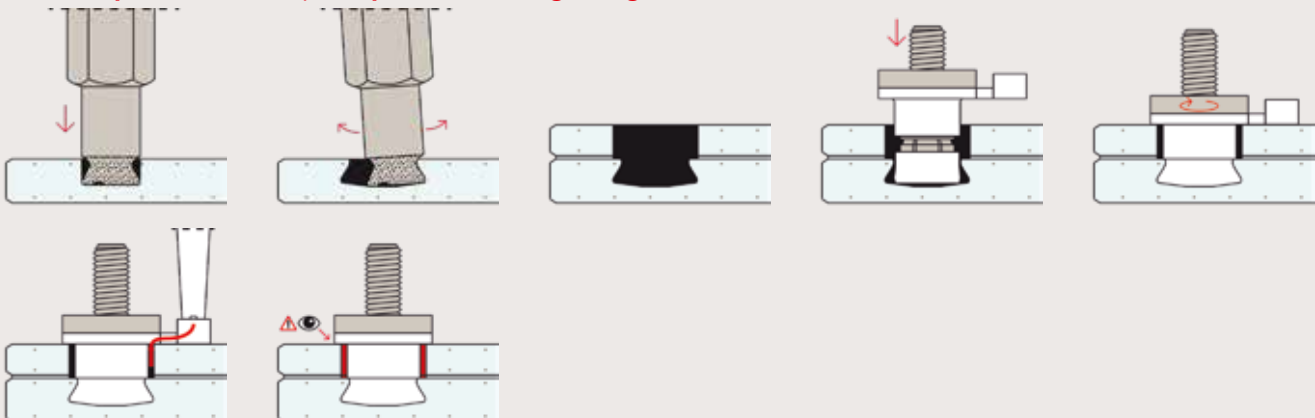



FRAC art centre · Marseille · France

Műszaki adatok



FZP G Z (VSG)

FZP G Z 6kt (VSG)

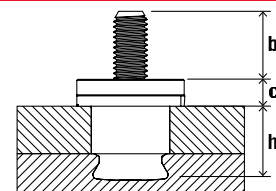

Megnevezés	Cikkszám	Engedély DIBt	Furat átmérő [mm]	Eltartás a paneltől c [mm]	Menet hossza b [mm]	Rögzítési mélység h _{ef} [mm]	Üveg felépítése	Menet A	Egység- csomag [db]
FZP 15 x 15,5 M8/16 G-Z	047300	●	15	6,5	16	15,5	10/8	M 8	100
FZP 15 x 17,5 M8/14 G-Z	050407	●	15	6,5	14	17,5	10/10	M 8	100
FZP 15 x 15,5 M8/16 G-Z 6KT	051442	●	15	6,5	16	15,5	10/8	M 8	100
FZP 15 x 17,5 M8/14 G-Z 6KT	051447	●	15	6,5	14	17,5	10/10	M 8	100

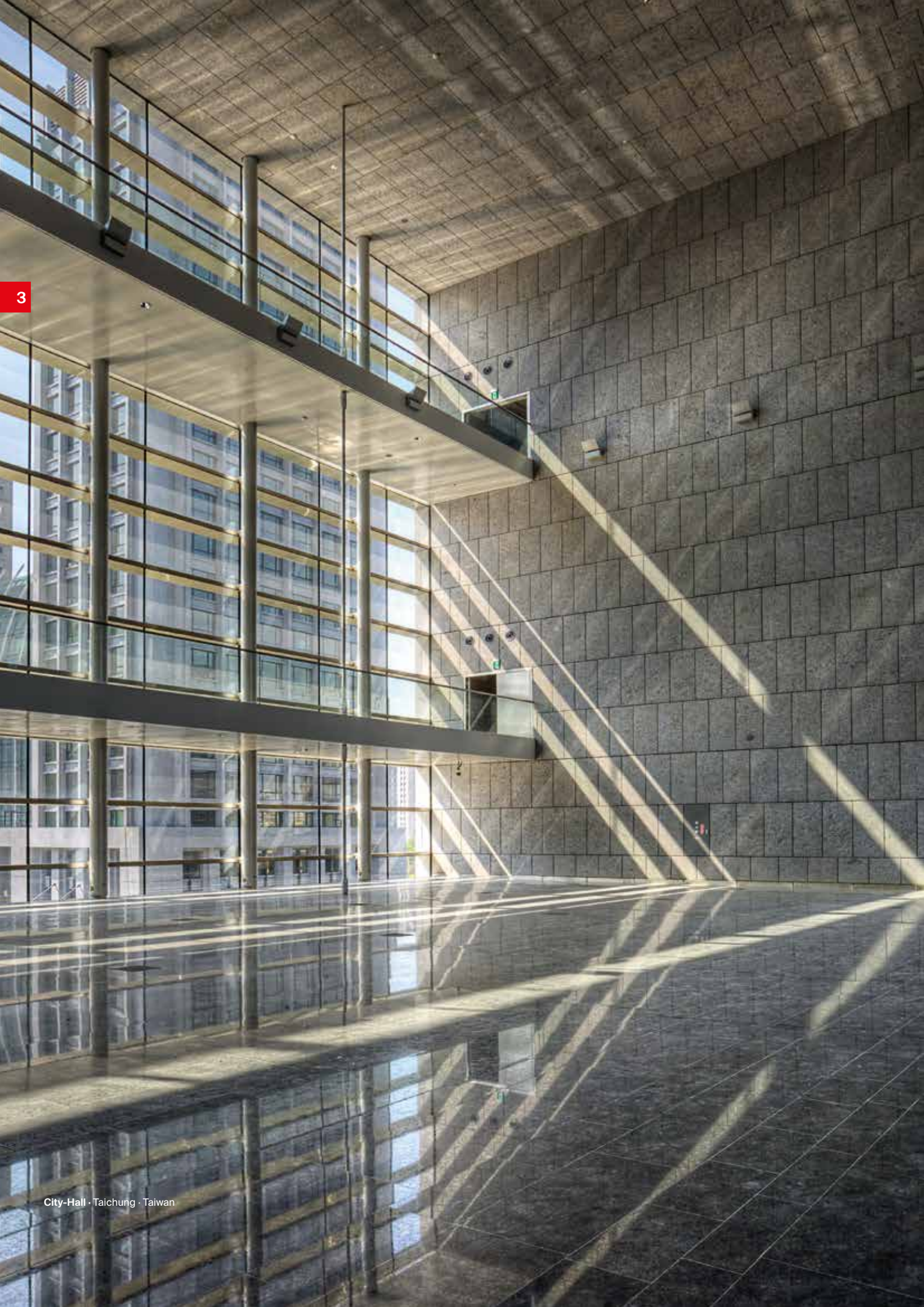

3

Gépek és fúrófejek ACT-hez

3

FÚRÓGÉPEK

Mobil fúróberendezés BSN 100 53



Állványos fúrógép SBN 502 54



Mobil fúróberendezés LBT 80 55



Kézi fúrógép MB 2 56



Mobil fúróberendezés BSN 101T 57



Fúrógép asztal BST 58



FÚRÓFEJEK

Hátsókúpos fúrófejek 61



Hátsókúpos fúrófejek CNC gépekhez 62



Hátsókúpos fúrófejek üveghez 63



VIZSGÁLÓ ÉS ELLENŐRZŐ ESZKÖZÖK

Mérőműszerek 65



TELEPÍTŐSZERSZÁMOK

Telepítőszerszámok 69



A tökéletesen összehangolt komplett rendszer

Tökéletes megoldás külső homlokzatokhoz.

A Zykon panelhorgonyokhoz és háttérszerkezetekhez hasonlóan fejlesztettük gépeinket is. Ezek a homlokzati rendszer nélkülözhetetlen részét képezik.

A gép és szerszám technológia nemcsak a fischer fúrógépeket és a fúrófejeket tartalmazza, amelyeket kifejezetten a hátsókúpos furatok létrehozására fejlesztettek ki, hanem a furatok minőségi ellenőrzésére

szolgáló teszt- és ellenőrző készülékeket, valamint a fischer Zykon panelhorgonyok biztonságos és gyors beszerelését biztosító telepítőszerszámokat is.

Továbbá lehetőséget biztosítunk a saját CNC megmunkáló berendezéssel történő hátsókúpos furatok elkészítésére is.



Bellavita Shopping Mall - Taipei, Taiwan

Fúrógépek

A fischer Zykon panelhorgonyok pontos, hátsókúpos furatgeometriájának elkészítéséhez.

A fischer különféle méretű, szabadalmaztatott gépeket kínál, a hordozható helyszíni szereléstől a nagyüzemi gyártóberendezésekig. Ezek a gépek lehetővé teszik a furatok gyors és gazdaságos elkészítését gyémántfúró szerszámokkal. Ezután a furatok minőség-ellenőrzése úgy végezhető el, hogy a furatok méreteit beállítjuk a vizsgáló és ellenőrző berendezésen, és összehasonlítjuk azokat a célméretekkel és a tűréshatárokkal. Végül a hátsókúpos horgonyokat a megfelelő telepítő-eszközök segítségével a homlokzati panelek furataiba szereljük.

A fischer szakemberei a homlokzati rendszerek rögzítése terén széleskörű szolgáltatásokat kínálnak:

- Változatos gépválaszték
- Nagyüzemi gyártáshoz gépek
- Támogatás a gép kiválasztásához
- Gépek vásárlása / bérlete

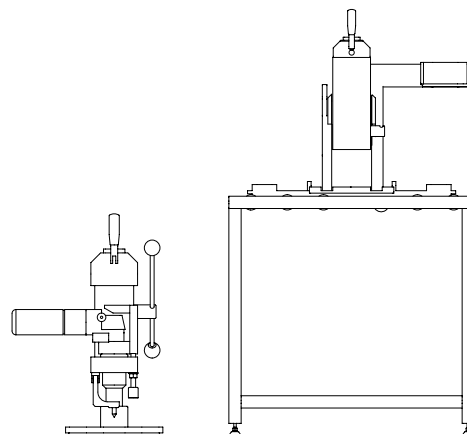

Mobil fúróberendezés BSN 100

Hátsókúpos furatot készítő fúrógépek, nedves gyémántfúrással terméskövekhez és kerámia homlokzati panelekhez.



Előnyök

- Könnyű kezelhetőség
- Hátsókúpos furatok gazdaságos létrehozása
- Gépek projekt helyszínre

Működése

- Gyémántfúrás
- Vízűtés
- Hátsókúpos furatkészítés
- Nedves fúrás
- Vákuumos rögzítés

Építőanyagok

- Terméskő (≥ 20mm)
- Betonpanelek
- Kerámiák (≥ 10 mm)
- Síma felületű anyagok

Műszaki adatok

Megnevezés	Cikkszám	Alkalmas építőanyagok	Fúrófej	Fúrési technológia	Méretek [mm]	Súly [kg]	Csatlakozó	Teljesítmény-felvétel [W]	Víz - csatlakozás	Vízfogyasztás
BSN 100 VP	061502 ²⁾	Terméskő, Kerámia	Gyémánt fúrófej	Kézi MB 1	340 x 450 x 480	20	230 V, 10/16 A	1200	1/2 inch keresztmetszet, legalább 2 bar friss víz	1,5 L/perc (szabadon futás)
BSN 100 VD	046223 ¹⁾	Terméskő, Kerámia	Gyémánt fúrófej	Kézi MB 1	340 x 450 x 480	20	230 V, 10/16 A	1200	1/2 inch keresztmetszet, legalább 2 bar friss víz	1,5 L/perc (szabadon futás)

1) Venturi-fúvókával szállítva #802111

2) Vákuumszivattyúval szállítva #802597

Állványos fúró SBN 502

Hátsókúpos furatot készítő fúrógépek, nedves gyémántfúráshoz terméskövek és kerámia homlokzati panelek esetén.

3



Előnyök

- Könnyű kezelhetőség
- Hátsókúpos furatok gazdaságos létrehozása
- Kompakt méret

Működése

- Gyémántfúrás
- Vízhűtés
- Hátsókúpos furatkészítés
- Nedves fúrás

Építőanyagok

- Terméskő (≥ 20mm)
- Betonpanelek
- Kerámiák (≥ 10 mm)
- Síma felületű anyagok

Műszaki adatok

Megnevezés	Cikkszám	Alkalmas építőanyagok	Fúrófej	Fúrési technológia	Teljes méret [cm]	Asztal mérete [cm]	Súly [kg]	Csatlakozó	Teljesítményfelvétel [W]	Víz - csatlakozás	Vízfogyasztás
SBN 502	061500	Terméskő, Kerámia	Gyémánt fúrófej	Kézi MB 2	210 x 140 x 160	170 x 130 x 80	450	230 V, 10/16 A	2 x 1000	1/2 inch keresztmetszet, min. 2 bar víz	1,5 L/perc (szabadon futás)

Mobil fúróberendezés LBT 80

Hátsókúpos furatot készítő fúrógépek, nedves gyémántfúráshoz terméskövek és kerámia homlokzati panelek esetén.



Előnyök

- Könnyű kezelhetőség
- Hátsókúpos furatok gazdaságos létrehozása
- Kompakt méret

Működése

- Gyémántfúrás
- Vízhűtés
- Hátsókúpos furatkészítés
- Nedves fúrás

Építőanyagok

- Terméskő ($\geq 20\text{mm}$)
- Betonpanelek
- Kerámiák ($\geq 10\text{mm}$)
- Síma felületű anyagok

Műszaki adatok

Megnevezés	Cikkszám	Alkalmos építőanyagok	Fúrófej	Fúrési technológia	Teljes méret [cm]	Asztal mérete [cm]	Súly [kg]	Csatlakozó	Teljesítményfelvétel [W]	Víz csatlakozás	Vízfogyasztás
LBT 80	046225	Terméskő, Kerámia	Gyémánt fúrófej	Kézi MB 2	72 x 80 x 142	40 x 80 x 75	65	230 V, 10/16 A	1000	1/2 inch keresztmetszet, min 2 bar víz	1,5 L/perc (szabadon futás)

Kézi fúrófej MB 2

Hátsókúpos furatot készítő fúrógépek, nedves gyémántfúráshoz terméskövek és kerámia homlokzati panelek esetén.



3

Előnyök

- Könnyű rögzíthetőség
- Kis fúróegység a fischertől a nagy gépek előnyeivel
- Egyedi megoldások lehetősége

Működése

- Gyémántfúrás
- Vízűtés
- Hátsókúpos furatkészítés
- Nedves fúrás

Építőanyagok

- Terméskő (≥ 20mm)
- Betonpanelek
- Kerámiák (≥ 10 mm)
- Síma felületű anyagok

Műszaki adatok

Megnevezés	Cikkszám	Alkalmas építőanyagok	Fúrófej	Fúrési technológia	Méretek [mm]	Súly [kg]	Csatlakozó	Teljesítmény-felvétel [W]	Vízfogyasztás
MB 2	061130	Terméskő, Kerámia	Gyémánt fúrófej	Kézi MB 2	190 x 290 x 600	30	230 V, 10/16 A	1000	1,5 L/perc (szabadon futás)

Mobil fúróberendezés BSN 101T

Fúróberendezés száraz fúráshoz keményfém marókkal homlokzati panelekhez, például HPL-és szálcementlapokhoz.



Előnyök

- Könnyű kezelhetőség
- Gazdaságos konstrukció
- Kompakt méret

Működése

- Keményfém fúrószár
- Száraz fúrás
- Hátsókúpos furatkészítés
- Vákuum rögzítés

Építőanyagok

- Szálcement
- HPL panelek
- Vékony panelek (≥ 8 mm)

Műszaki adatok

Megnevezés	Cikkszám	Alkalmas építőanyagok	Fúrófej	Fúrési technológia	Méretek [mm]	Súly [kg]	Csatlakozó	Teljesítmény- felvétel [W]
BSN 101T	802484 ¹⁾	Vékony panelek (pl. HPL, szálcement)	Keményfém marók	Kézi MB 1	280 x 530 x 520	15	230 V, 10/16 A	1200

1) 1 db venturi-fúvókával szállítva #802111. Vákuum szivattyú #802597 a csomagban.

Fúrógépasztal BST

Asztal fúrógépekhez.

3



Előnyök

- Kényelmes alkalmazhatóság
- Nagyobb panelek fúrása lehetséges
- Növeli a munkafelületet

Műszaki adatok



BST 80

BST 502

Megnevezés	Cikkszám	Méretek [mm]	Súly [kg]	Görgők száma	Max.terhelhetőség (görgő) [N]	Alkalmos géptípusok
BST 80	046228	800 x 480 x 780 (B x H x T)	20	5 db. Ø 50 x 390 mm	200	LBT 80
BST 502	046235	1000 x 1250 x 830 (B x H x T)	50	55 db. Ø 60 mm	200	SBN 502

Tartozékok

Tartozékok fischer hátsókúpos technológiához.

Vákuum pumpa VP



3

Megnevezés	Cikkszám	Alkalmazható géptípusok	Méret [mm]	Súly [kg]	Műszaki adatok
Vákuum pumpa VP	802597	BSN 100, BSN 101 T	230 x 210 x 280 (B x T x H)	11	850 W, 230 V, 3,5 A, 50-60Hz

Venturi fúvóka VD



Megnevezés	Cikkszám	Alkalmazható géptípusok	Méret [mm]	Súly [kg]	Műszaki adatok
Venturi fúvóka VD	802111	BSN 100, BSN 101 T	120 x 60 x 20 (B x T x H)	0,1	

Porszívó SSG



Megnevezés	Cikkszám	Alkalmazható géptípusok	Méret [mm]	Súly [kg]	Műszaki adatok
Porszívó SSG	802596	BSN 101 T	350 x 400 x 350 (B x T x H)	4	500 W, 230 V, 1,9-2,2 A, 60 Hz

Fúrófejek

A fischer Zykon panelhorgonyok megfelelő hátsókúpos furatgeometriájának kialakításához.

Különböző anyagokhoz különböző típusú fúrófejek szükségesek. Minden anyaghoz és dübel típushoz ki kell választani a megfelelő fúrószerszámot. Például egy gyémánt fúrófej vízhűtéssel alkalmas a terméskő vagy

a kerámia panelekhez. A keményfém marók segítségével pedig sok más típusú anyag, például a HPL és a szálcement is száraz fúrással, vízhűtés nélkül megmunkálható.

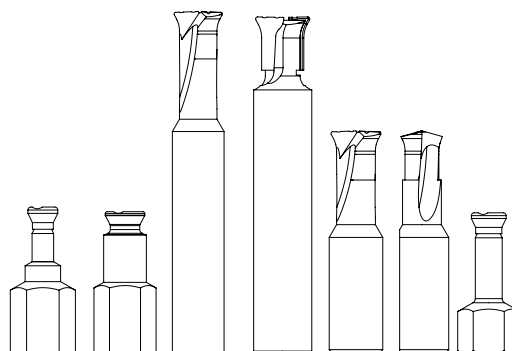

Hátsókúpos fúrófejek

Hátsókúpos fúrófej homlokzati panelekhez.



Alkalmazások

- Belső homlokzatok
- Külső homlokzatok
- Látszó homlokzatok

Verziók

- Gyémánt fúrófej
- Keményfém fúrófej

Előnyök

- A fischer-Zykon panelhorgonyok hátsókúpos furatainak egyszerű létrehozása.

Építőanyagok

- Terméskő (≥ 20mm)
- Betonpanelek
- Kerámiák (≥ 10 mm)
- Sima felületű anyagok
- Szálcement
- HPL panelek
- Szilárd felületek
- Vékony panelek (≥ 8 mm)

Műszaki adatok



FZPB

FZPB 11/28

FZPB 11T D12

Megnevezés	Cikkszám	Alkalmos építőanyagok	Fúrési eljárás	BSN 100 VD & VP	SBN 502 & LBT 80	BSN 100T	Fúrési mélység h ₀ [mm]
FZPB 9	060713	Terméskő	vizes	–	FZP II M6	–	16
FZPB 9T	530910	Kerámia	vizes	–	FZP II T D40	–	16
FZPB 11	060710	Terméskő	vizes	FZP II M6	FZP II M8, FZP II M6i	–	21
FZPB 11/28	092880	Terméskő	vizes	FZP II M6	FZP II M8, FZP II M6i	–	28
FZPB 13	060711	Terméskő	vizes	FZP II M8, FZP II M6i	FZP II M8i	–	21
FZPB 15	530908	Terméskő	vizes	–	–	–	21
FZPB 11T D12	522402	Vékony panelek (pl. HPL, szálcement)	száraz	–	–	FZP II T	10

Hátsókúpos fúrófejek CNC gépekhez

Hátsókúpos furatok létrehozása horgonyokhoz CNC eljárással.

3



Alkalmazások

- Belső homlokzatok
- Külső homlokzatok
- Látszó homlokzatok

Verziók

- Helix fúrás
- Egylépcsős, közvetlen fúrás
- Kétlépcsős, közvetlen fúrás előfúrással

Előnyök

- Alacsony beruházási költségek
- fischer hátsókúpos technológia

Építőanyagok

- Terméskő (≥ 20mm)
- Betonpanelek
- Kerámiák (≥ 10 mm)
- Síma felületű anyagok
- Szálcement
- HPL panelek
- Szilárd felületek
- Vékony panelek (≥ 8 mm)

Műszaki adatok



FZPB

FZPB CNC DIA

Megnevezés	Cikkszám	Alkalmas építőanyagok	Fúrési eljárás	CNC + adapter	Fúrési mélység h ₀ [mm]
FZPB 11/21 CNC	535984 ¹⁾	Terméskő, Kerámia	vizes	FZP II M6, FZP II T D40	21
FZPB 11/28 CNC	530911 ¹⁾	Terméskő	vizes	FZP II M6	28
FZPB 13/21 CNC	535985 ¹⁾	Terméskő	vizes	FZP II M8, FZP II M6i	21
FZPB 13/38 CNC	540698 ¹⁾	Terméskő	vizes	FZP II M8, FZP II M6i	38
FZPB 15/28 CNC	547077 ¹⁾	Terméskő	vizes	FZP II M8i	28
FZPB 11T CNC	522398	Vékony panelek (pl. HPL, Szálcement)	száraz	FZP II T	10
FZPB 11T CNC-DIA	541464	Vékony panelek (pl. HPL, Szálcement)	száraz	FZP II T	10
CNC adapter	804063	Terméskő, Kerámia	vizes	FZP II M6, FZP II M8, FZP II M6i, FZP II M8i	—

¹⁾ CNC adapter #804063 (gép: R 1/2°-60°; fúrófej M14 menet) szükséges lehet

Hátsókúpos fúrófejek üveghez

Hátsókúpos furatok létrehozása az üvegben.



Alkalmazások

- Üveghomlokzatok
- Belső homlokzatok
- Külső homlokzatok

Verziók

- Helix fúrás

Előnyök

- Hátsókúpos furatok készítése a fischer Zykon panelhorgonyokhoz üvegben.

Építőanyagok

- Egyrétegű biztonsági üveg ($\geq 10\text{mm}$)
- Laminált kompozit biztonsági üveg ($\geq 10+8\text{mm}$)
- Üvegkerámia

Műszaki adatok



FZPB G

Megnevezés	Cikkszám	Alkalmas építőanyagok	Fúrési eljárás	CNC + adapter	Fúrési mélység h_0 [mm]
FZPB 13 G6	019265	üveg	vizes	FZP G Z ESG, FZP G Z VSG	6
FZPB 13 G7	019266	üveg	vizes	FZP G Z ESG, FZP G Z VSG	7

Vizsgáló és ellenőrző eszközök

A fischer Zykon panelhorgonyok hátsókúpos furatainak minőségellenőrzéséhez.

A rögzítő rendszer biztonságos és megbízható működése különféle tényezőktől függ. Alapvető követelmény a megfelelő furat és azok minőség-ellenőrzése. A furatokat az általános műszaki engedélyben előírt vizsgálati és beállítási irányelvek szerint kell ellenőrizni.

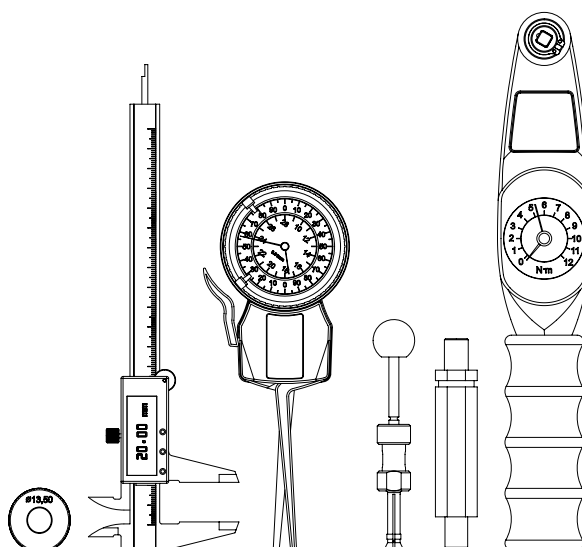

Vizsgáló és ellenőrző eszközök

Minőségellenőrzés a hátsókúpos furatoknál.

Mérőóra a hátsókúp átmérőjének méréséhez



Mérőóra STU

	Cikkszám	Alkalmas építőanyagok	FZP II M6	FZP II M8	FZP II M6 T	FZP II M6 T D40	FZP II M6i	FZP II M8i	FZP-G ESG	FZP-G VSG
Megnevezés										
STU 10 - 30	802506	Minden típus	●	●	●	●	●	●	●	●

Tolómérő a furat mélységének és hengeres átmérőjének mérésére



Analog tolmérő MST

Digitális tolmérő MST-D

	Cikkszám	Alkalmas építőanyagok	FZP II M6	FZP II M8	FZP II M6 T	FZP II M6 T D40	FZP II M6i	FZP II M8i	FZP-G ESG	FZP-G VSG
Megnevezés										
MST	802575	Minden típus	●	●	●	●	●	●	●	●
MST-D	802507	Minden típus	●	●	●	●	●	●	●	●

Hátsókúp ellenőrzőszerszám a minimális furattérfogat ellenőrzéséhez



Hátsókúp ellenőrzőszerszám HVL

	Cikkszám	Alkalmas építőanyagok	FZP II M6	FZP II M8	FZP II M6 T	FZP II M6 T D40	FZP II M6i	FZP II M8i		
Megnevezés										
HVL 11	802333	Természkő, Kerámia	●	—	—	●	—	—		
HVL 11T	802732	Szálcement	—	—	●	—	—	—		
HVL 13	802337	Természkő	—	●	—	—	●	—		
HVL 15	804186	Természkő	—	—	—	—	—	●		

Átmérőellenőrző szerszám a furat hengeres részének ellenőrzéséhez



Átmérőellenőrző szerszám
DPL

Megnevezés	Cikkszám	Alkalmas építőanyagok	FZP II M6	FZP II M8	FZP II M6 T	FZP II M6 T D40	FZP II M6i	FZP II M8i		
DPL 11	802339	Terméskő, Kerámia	●	–	–	●	–	–		
DPL 11T	804089	Szálcement	–	–	●	–	–	–		
DPL 13	802338	Terméskő	–	●	–	–	●	–		
DPL 15	804184	Terméskő	–	–	–	–	–	●		

Tartozékok



Nyomatékkulcs DMS



Etalon gyűrű ESR

Megnevezés	Cikkszám	Alkalmas építőanyagok	FZP II M6	FZP II M8	FZP II M6 T	FZP II M6 T D40	FZP II M6i	FZP II M8i	FZP-G ESG	FZP-G VSG
DMS 0,5 - 13,5 Nm	102863	Minden típus	●	●	●	●	●	●	●	●
ESR 13,5 - 15,5	802543	Minden típus	●	●	●	●	●	●	●	●

3 Telepítőszerszámok

A fischer Zykon panelhorgonyok megfelelő beszereléséhez.

A Telepítőszerszámok részét képezik a fischer Zykon panelhorgony-rögzítő rendszernek. A sokéves tapasztalatok alapján, ügyfeleinkkel összehangolva és átdolgozva, a fischer kiváló minőségű eszközök széles

választékát kínálja az FZP II horgonyok egyszerű, gyors és biztonságos telepítéséhez. Ezáltal a horgony és a panel anyagának kombinációja a vonatkozó általános műszaki engedélynek megfelelővé válik.

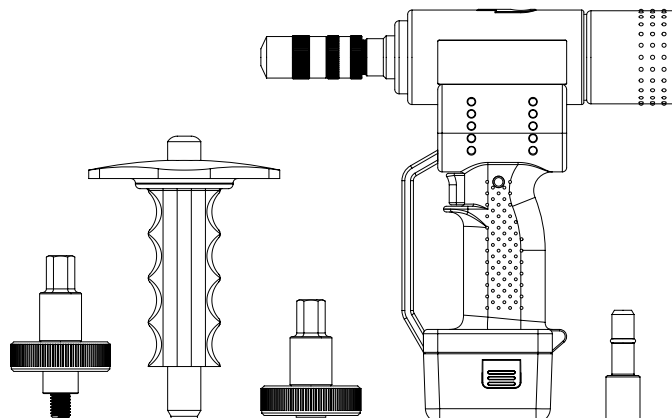

Telepítőszerszámok

A Zykon FZP II panelhorgonyok telepítése.

Telepítőszerszámok



Akkumulátoros szerelőszerszám SGB

Kézi szerelőszerszám SGT

Megnevezés	Cikkszám	Alkalmos építőanyagok	FZP II M6	FZP II M8	FZP II M6 T	FZP II M6 T D40	FZP II M6i	FZP II M8i
SGB/110V	804097	¹⁾ Természkő, vékony panelek (pl. HPL, szálcement)	●	●	●	●	●	●
SGB/230V	802522	¹⁾ Természkő, vékony panelek (pl. HPL, szálcement)	●	●	●	●	●	●
SGT	802669	²⁾ Természkő, vékony panelek (pl. HPL, szálcement)	●	—	●	●	●	—

1) Expressz szállítás nem lehetséges.

2) Max. menetkiállítás: 16 mm

Telepítő adapter



Telepítő adapter SGA M8

Telepítő adapter SGA M8i

Megnevezés	Cikkszám	Alkalmos építőanyagok	FZP II M6	FZP II M8	FZP II M8i	FZP II M6 T	FZP II M6 T D40	FZP-G ESG	FZP-G VSG
SGA-M6	803749	¹⁾ Természkő, Kerámia	●	—	—	●	●	—	—
SGA-M8	803748	¹⁾ Természkő	—	●	—	—	—	●	●
SGA-M8i	804432	Természkő	—	—	●	—	—	—	—

1) Max. menetkiállítás: 18 mm

Szerelőszerszám FZE plus



Szerelőszerszám FZE plus

Megnevezés	Cikkszám	Alkalmos építőanyagok	FZP II M6	FZP II M6i	FZP II M8	FZP II M8i
FZE 10 plus	044637	¹⁾ Természkő	●	●	—	—
FZE 12 plus	044638	Természkő	—	—	●	—
FZE 14 plus	044639	Természkő	—	—	—	●

1) Központosítóhegy nélkül.



4

SystemOne háttérszerkezet

Vízszintes profilok	74	
Konzolok	75	
Függőleges profilok	77	
Fali konzolok	79	
Tartozékok	81	

Háttérszerkezetek

SystemOne, SystemOne Light és SystemOne Vertical Solution.

SystemOne

A fischer homlokzati rendszerek kulcseleme a SystemOne háttérszerkezet. Nagy terhelésekre, nagy méretű, nehéz terméskő lapokhoz és nem teherhordó épületszerkezetek áthidalására tervezték. A háttérszerkezet csökkenti a helyszíni szerelés idejét, és az ezzel járó zajhatást, felújítások során lehetővé teszi a könnyű panelcserét. A vízszintes profilok és a panelkonzolok együttesen 37 mm-es szerkezetméretet eredményeznek.



SystemOne Light

A fischer SystemOne Light homlokzati rendszer a hatékony megoldás, ha a könnyű homlokzati panelekből készült külső homlokzatok gyors telepítéséről van szó. A vízszintes profilok és a panelkonzolok együttesen 25 mm-es szerkezetméretet eredményeznek.



SystemOne Vertical Solution

Tisztán függőleges háttérszerkezet valósítható meg a fischer SystemOne Vertical Solution segítségével. Ezzel a rendszerrel a terheléseket közvetlenül a függőleges profilokra szerelt elemek továbbítják. Ehhez a rendszerhez a speciális Zykon FZP II VS panelhoronyok szükségesek, amelyek a függesztő anyának köszönhetően megfelelően a konzolokba illeszthetők. A függesztőelemek 15 mm-es szerkezetméretet eredményeznek.

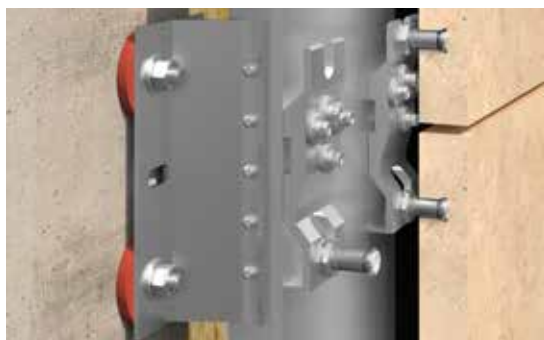

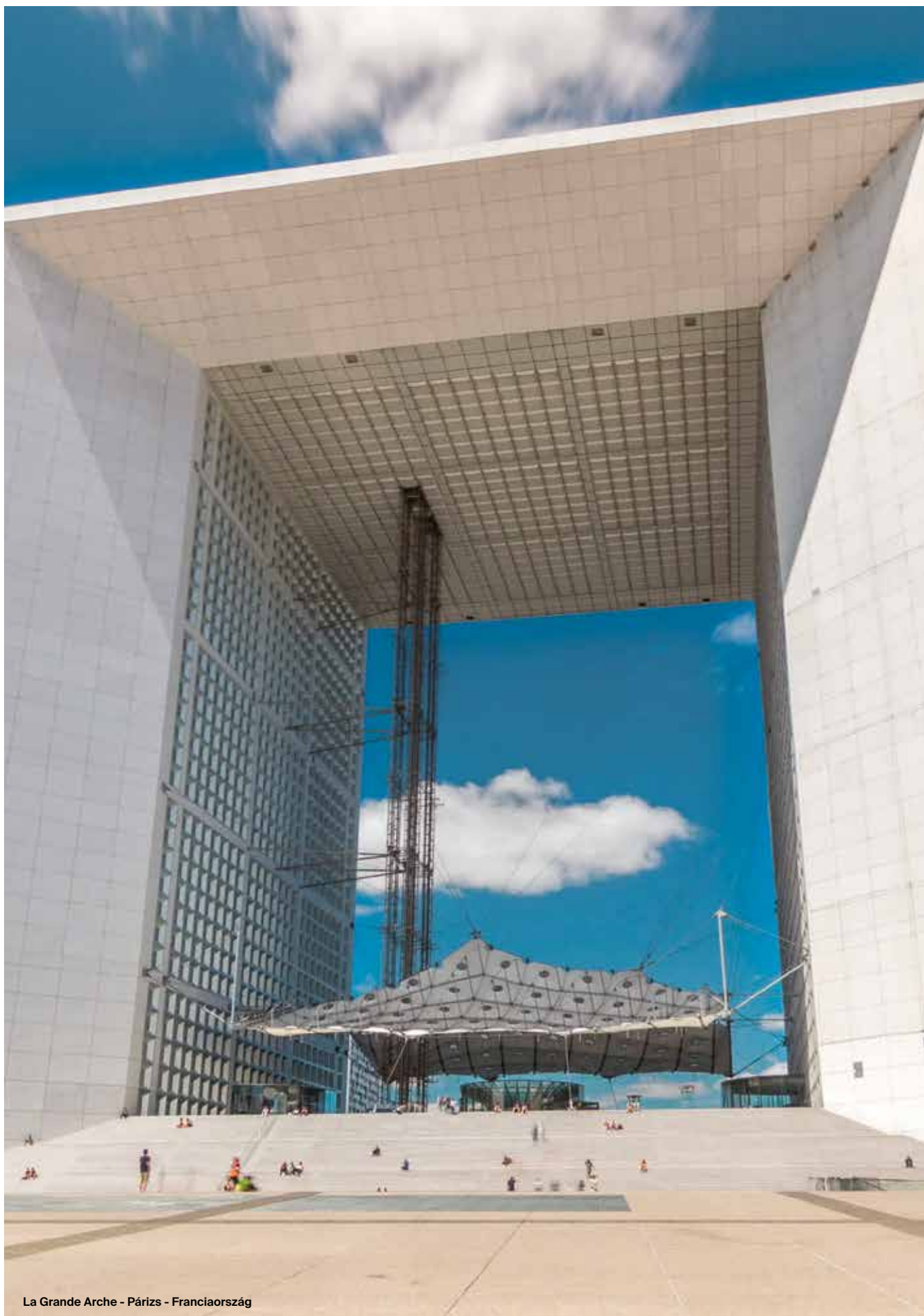

La Grande Arche - Párizs - Franciaország

Vízszintes profilok

Vízszintes profilú konzolos megoldás

4



A SystemOne homlokzati rendszer keresztmetszete terméskő panellal



SystemOne Light homlokzati rendszer keresztmetszete terméskő panellal

Alkalmazások

- A háttér szerkezetek vízszintes profiljaként a külső homlokzatok esetén

Típusok

- HP BS
- HP BSL

Előnyök

- A terhelések vízszintes viselése és átadása a függőleges profilokra
- A konzolok és a vízszintes profilok összehangolt geometriájának köszönhetően gyorsan és egyszerűen szerelhetők fel a homlokzati panelek

Működése

- Tökéletes illeszkedés
- Vízszintes terhelésátadás

Műszaki adatok



HP-BSL



HP-BS

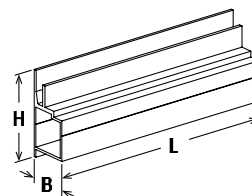
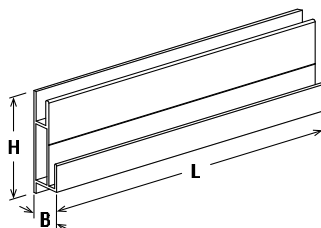

Megnevezés	Cikkszám	Hossz L [mm]	Szélesség B [mm]	Magasság H [mm]	Egységcsomag [db]
HP-BSL	018438	6000	21	64	1
HP-BS	048899	6000	34	74	1

Konzolok

Konzolos megoldások



A SystemOne homlokzati rendszer keresztmetszete terméskő esetén



SystemOne Light homlokzati rendszer keresztmetszete terméskő esetén

4

Alkalmazások

- Függesztőelemként a háttérszerkezetek vízszintes profiljára a külső homlokzatok esetén.

Típusok

- BR-BS
- BR-BSL
- BR-VS

Előnyök

- A konzolok előre felszerelhetők, így idő takarítható meg az építkezésen.
- A homlokzati panelek gyors és egyszerű felakasztása a konzolok és a vízszintes profilok összehangolt geometriai kialakításának köszönhetően.

Működése

- Tökéletes illeszkedés
- Teherbírás

Műszaki adatok



BR-BS

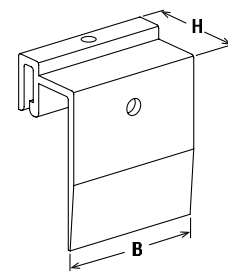

Megnevezés	Cikkszám	Szélesség B [mm]	Magasság H [mm]	Egységcsomag [db]
BR-BS M6/50	048904	50	30	250
BR-BS M6/100	091536	100	30	125
BR-BS M8/50	049238	50	30	250
BR-BS M8/100	078585	100	30	125
BR-BS M8/150	078587	150	30	100

Műszaki adatok



BR-BSL

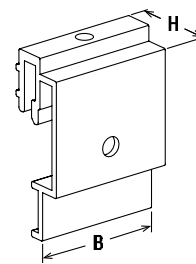

4

Megnevezés	Cikkszám	Szélesség B [mm]	Magasság H [mm]	Egységcsomag [db]
BR-BSL 40-M6	018439	40	18	250
BR-BSL 40-M8	018448	40	18	250
BR-BSL 90-M8	018447	90	18	200

Műszaki adatok



BR-VS

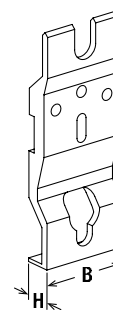

Megnevezés	Cikkszám	Szélesség B [mm]	Magasság H [mm]	Egységcsomag [db]
BR-VS 50-S	521663	50	15	20
BR-VS 50-F	521662	50	15	20

Függőleges profilok

Üreges függőleges profil



A SystemOne homlokzati rendszer keresztmetszete terméskő esetén



SystemOne Light homlokzati rendszer keresztmetszete terméskő esetén

4

Alkalmazások

- A háttér szerkezetek függőleges profiljaként a külső homlokzatok esetén

Típusok

- VP
- T

Műszaki adatok



VP

Előnyök

- A függőleges üreges szakaszok zárt geometriájuknak köszönhetően nagyobb mértékben képesek a terhelések elnyelésére, mint a T- vagy L-profilok.
- Nagyobb ellenállás a torzióval szemben.
- A teherhordó homlokzat esetleges egyenletlenségének kompenzálhatósága.
- Egyszerű geometria.

Működése

- Függőleges terhelésátadás
- Felületkiegyenlítés

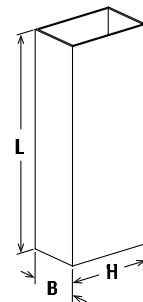

Megnevezés	Cikkszám	Hossz L [mm]	Szélesség B [mm]	Magasság H [mm]	Egységcsomag [db]
VP 25/2	018441	6000	50	25	1
VP 30/2	077545	6000	50	30	1
VP 40/2	077546	6000	50	40	1
VP 50/2	048895	6000	50	50	1
VP 80/2	048896	6000	50	80	1
VP 100/2	048897	6000	50	100	1
VP 120/3	048898	6000	50	120	1
VP 150/3	097884	6000	50	150	1
VP 180/3	097885	6000	50	180	1

Műszaki adatok



T60



T110

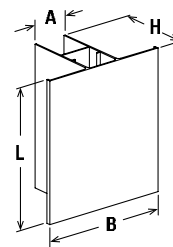
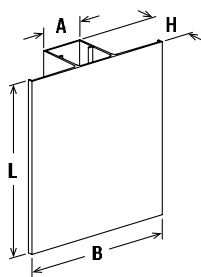

4

Megnevezés	Cikkszám	Hossz L [mm]	Szélesség A A [mm]	Szélesség B [mm]	Magasság H [mm]	Egységcsomag [db]
T60	077692	6000	50	180	60	1
T110	509279	6000	50	180	110	1

Fali konzolok

Fali konzol rögzítő pontokkal mindkét oldalon



A SystemOne homlokzati rendszer keresztmetszete terméskő panellal



SystemOne Light homlokzati rendszer keresztmetszete terméskő panellal

4

Alkalmazások

- Fali konzol a háttér szerkezetek számára a külső homlokzatoknál

Típusok

- FPH
- SPH

Előnyök

- A fali konzol a homlokzati rendszerre ható terhelések átvitelére szolgál.
- Kompenzálják a teherhordó homlokzat esetleges egyenetlenségeit.
- Fix- és csúszópontos konzoloként alkalmazhatóak.
- A hosszirányú hőtágulás kompenzálása a csúszópontos fali konzol oválfuratai által

Működése

- Függőleges terhelésátadás.
- Nagyobb terhelések elnyelése
- Könnyű telepítés mindkét oldalon rögzítéssel.

Műszaki adatok



FPH



SPH

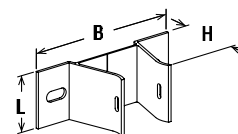
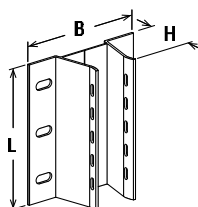

Megnevezés	Cikkszám	Hossz L [mm]	Szélesség B [mm]	Magasság H [mm]	Hosszúfűrés furat l x s [mm]	Alkalmos	Egységcsomag [db]
FPH 30	018442	180	140	30	11 x 25	VP 50, VP 100	40
FPH 54	018444	180	160	54	11 x 25	VP 50, VP 100	40
FPH 68	048900	180	160	68	11 x 25	VP 50, VP 100	30
FPH 93	048901	180	160	93	11 x 25	VP 50, VP 100	20
FPH 133	030367	180	160	133	11 x 25	VP 50, VP 100	24
SPH 30	018443	60	140	30	11 x 25	VP 50, VP 100	100
SPH 54	018445	60	160	54	11 x 25	VP 50, VP 100	100
SPH 68	048902	60	160	68	11 x 25	VP 50, VP 100	90
SPH 93	048903	60	160	93	11 x 25	VP 50, VP 100	75
SPH 133	030368	60	160	133	11 x 25	VP 50, VP 100	50

Tartozékok szereléséhez

Homlokzati háttér szerkezetek építéséhez

A tartozékok minden olyan elemet tartalmaznak, amelyre szükség van a fischer homlokzati háttér szerkezetek összeállításához.

A szokásos rögzítések, például csavarok, szegecsek és anyák mellett megtalálhatóak azok a tartozékok amelyek szükségesek a káva kialakításokhoz (szögelemek).

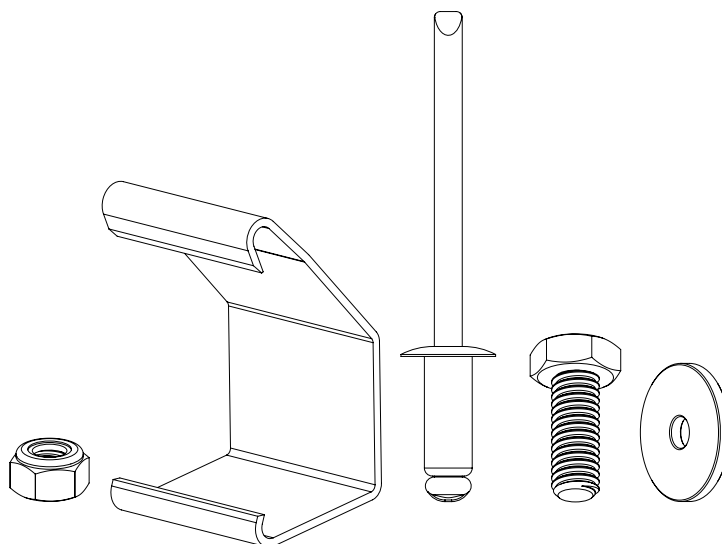

Tartozékok

Tartozék választék a háttér szerkezetek felépítéséhez

Rejtett szögelem LW



LW 50

Megnevezés	Cikkszám	Anyaga	Alkalmas	Hossz L [mm]	Magasság H [mm]	Szélesség B [mm]	Anyag- vastagság [mm]	Szög	Hosszú- furat l x s [mm]	Egység- csomag [db]
LW 50-M6	078995	Alumínium	FZP II M6, FZP II M6 Carbon	80	80	50		90°	9 x 15	125
LW 50-M8	079148	Alumínium	FZP II M8, FZP II M8 Carbon	80	80	50		90°	11 x 17	125

Profilvezető GLB



GLB

Megnevezés	Cikkszám	Anyaga	Alkalmas	Hossz L [mm]	Magasság H [mm]	Anyagvastagság [mm]	Egységcsomag [db]
Profilvezető GLB	048906	PVC		50	27	3	200

Fixit műanyag ék vízszintes Fix-pont kialakításához



Fixit

Megnevezés	Cikkszám	Anyaga	Hossz L [mm]	Magasság H [mm]	Anyagvastagság [mm]	Egységcsomag [db]
Fixit	048905	PVC	45	20		250

HP-Clip = Bilincs, amely az alumínium háttér szerkezetet eltakarja a panel csatlakozásainál



HP-Clip

Megnevezés	Cikkszám	Anyaga	Hossz L [mm]	Magasság H [mm]	Szélesség B [mm]	Anyagvastagság [mm]	Egységcsomag [db]
Bilincs HP-Clip	096451	PVC	70	40	45	2	300

Hőszigetelő CBS



Hőhídmentesítő CBS

Megnevezés	Cikkszám	Anyaga	Külső-Ø d [mm]	Belső átmérő D [mm]	Anyagvastagság [mm]	Egységcsomag [db]
Hőhídmentesítő CBS	092680	PVC	50	12,0	5	200

Szalagos tartó konzol megoldás



SH-BS

Megnevezés	Cikkszám	Anyaga	Hossz L [mm]	Magasság H [mm]	Anyagvastagság [mm]	Egységcsomag [db]
Szalagos tartó konzol megoldás	079169	Alumínium	120	50	4	50

Szegecs



Szegecs A4

Megnevezés	Cikkszám	Anyaga	Külső-Ø d [mm]	Hossz L [mm]	Egységcsomag [db]
Szegecs 4.8 x 12 A4	521664	A4	4.8	12	500

Homlokzati önmetsző csavar FABSA

Homlokzati önmetsző csavar
FABSA 23-A2

Megnevezés	Cikkszám	Anyaga	Külső-Ø d [mm]	Alátét átmérője [mm]	Hossz L [mm]	Egységcsomag [db]
FABSA 23 5,5 x 38 A2 DS16	092379		5.5	16	38	500

Homlokzati csavar FADI

Homlokzati csavar
FADI A-A2

Megnevezés	Cikkszám	Anyaga	Külső-Ø d [mm]	Alátét átmérője [mm]	Hossz L [mm]	Egységcsomag [db]
FADI A 6,5 x 32 A4 DS16	092123	A4	6.5	16	32	500

Alátét



Alátét

Megnevezés	Cikkszám	Anyaga	Belső átmérő D [mm]	Szélesség (anya) SW [mm]	Magasság H [mm]	DIN	Egységcsomag [db]
Alátét M6-A4	523231	A4	6	10	1.6	125	100
Alátét M8-A4	523232	A4	8	13	1.6	125	100

Körmős alátét



Körmős alátét A4

Megnevezés	Cikkszám	Anyaga	Belső átmérő D [mm]	Hossz L [mm]	Magasság H [mm]	Anyagvastagság [mm]	Egységcsomag [db]
Körmős alátét M6 - A4	049914	A4	6	20	20	3	100
Körmős alátét M8 - A4	049915	A4	8	20	20	3	100

Hatlapú anya A4



Hatlapú anya A4

Önzáró anya A4

Fogazott anya A4

Megnevezés	Cikkszám	Anyaga	Belsőmenet A1	Kulcsnyílás SW [mm]	Magasság H [mm]	DIN		Egységcsomag [db]
Any M6 A4	521667	A4	M 6	10	5.2	934	24 032	100
Any M8 A4	521668	A4	M 8	13	6.8	934	24 032	100
Önzáró anya M6 A4	521669	A4	M 6	10	8	985	24 032	100
Önzáró anya M8 A4	521670	A4	M 8	13	9.5	985	24 032	100
Fogazott anya M6 A4	541613	A4	M 6	10	6	1661	6923	250
Fogazott anya M8 A4	541614	A4	M 8	13	8	1661	6923	250

Menetrögítő folyadék



Menetrögítő folyadék

Megnevezés	Cikkszám	Tartalom [ml]	Egységcsomag [db]
Menetrögítő folyadék 10ml	521676	10	1

Profilcsatlakozó



PSV-BS

PSV-BSL

PSV-VS

Megnevezés	Cikkszám	Anyaga	Hossz L [mm]	Magasság H [mm]	Szélesség B [mm]	Anyagvastagság [mm]	Egységcsomag [db]
PSV-BS	521665	Alumínium	200	30	30	2	25
PSV-BSL	018446	Alumínium	200	35	10	2	25
PSV-VS	049905	Alumínium	200	45	20	2	50

Beállító csavar



ES-BS

Megnevezés	Cikkszám	Anyaga	Külső-Ø d [mm]	Kulcsnyílás SW [mm]	Hossz L [mm]	DIN	Egységcsomag [db]
ES-BS	521673	A4	6	10	16	933	50
ES-BSL	521672	A4	6	10	14	933	50

4

Beállító ék



Állítható ék

Megnevezés	Cikkszám	Anyaga	Egységcsomag [db]
Beállító ék VS	521675	PVC	5

Csőkulcs



Csőkulcs

Megnevezés	Cikkszám	Belsőmenet A1	Kulcsnyílás SW [mm]	Egységcsomag [db]
Csőkulcs SW10	802168	M 6	10	1
Csőkulcs SW13	802169	M 8	13	1

Szegecselő



NSG

Megnevezés	Cikkszám	Egységcsomag [db]
NSG	046236 ¹⁾	1



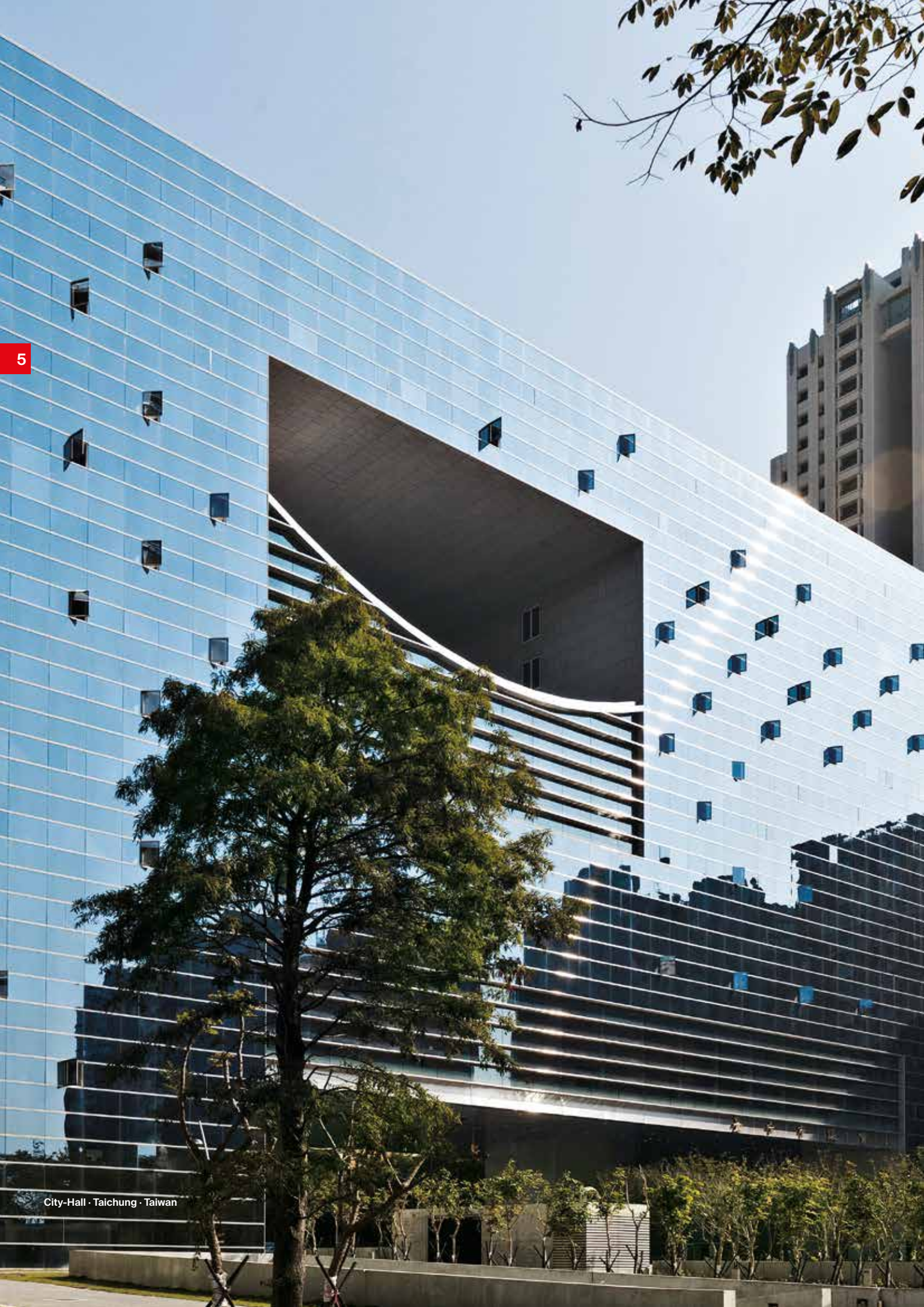

1) Veszélyes áru - expressz szállítás nem lehetséges.



5

5

Rögzítéstechnika és tartozékok

Acéldübelek	88	
Ragasztott rögzítések	89	
Rögzítődübelek	93	
Szigetelőanyag rögzítések	94	
Szerszámgépek	96	

Acéldübelek

Mechanikus rögzítési megoldások nagy terhelésekhez

Műszaki adatok



Horgonycsap FAZ II

5

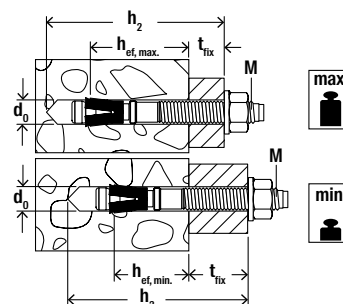

Megnevezés	Cinkkel galvanizált acél	Korrózió-álló acél	Engedély		Szeizmikus engedély	Fúróátmérő	Min. furatmélység átmenőszereleléseknél	Max hasznos hossz hef,max./ hef,min.	Dübelhossz	Menet	Kulcsméret	Egység-csomag
	Cikkszám gvz	Cikkszám R	ETA	ICC		d_0 [mm]	h_2 [mm]	t_{fix} [mm]	l [mm]	$\emptyset \times \text{length}$ [mm]	SW [mm]	[db]
FAZ II 8/10	094871 ¹⁾	501396 ¹⁾	●	●	C1	8	65	10/20	75	M 8 x 38	13	50
FAZ II 10/10	094981	501403	●	●	C1 / C2	10	85	10/30	95	M 10 x 53	17	50
FAZ II 10/20	094982	—	●	●	C1 / C2	10	95	20/40	105	M 10 x 63	17	25
FAZ II 10/20	—	501406	●	●	C1 / C2	10	95	20/40	105	M 10 x 63	17	50

¹⁾ Minimális rögzítési mélységgel csak statikailag meghatározott rendszerek esetén

Műszaki adatok



ULTRACUT FBS II US - hatlap-fejű, préselt alátéttel

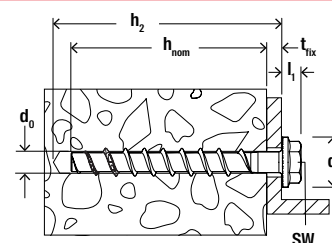

Megnevezés	Cikkszám	Engedély	Fúróátmérő	Min. furatmélység átmenőszereleléseknél	Csavar	Becsavarási mélység rögzítési vastagsággal	Becsavarási mélység rögzítési vastagsággal	Becsavarási mélység rögzítési vastagsággal	Behajtás	Egység-csomag
		ETA	d_0 [mm]	h_2 [mm]	$d_a \times l_s$ [mm]	h_{nom1} / t_{fix} [mm]	h_{nom2} / t_{fix} [mm]	h_{nom3} / t_{fix} [mm]		[db]
FBS II 8x80 30/15 US TX	536853	●	8	90	10 x 80	50 / 30	65 / 15	65 / 15	TX40/SW13	50
FBS II 8x90 40/25 US TX	536854	●	8	100	10 x 90	50 / 40	65 / 25	65 / 25	TX40/SW13	50
FBS II 8x100 50/35 US TX	536855	●	8	110	10 x 100	50 / 50	65 / 35	65 / 35	TX40/SW13	50
FBS II 10x70 15/5/- US	536859	●	10	80	12 x 70	55 / 15	65 / 5	- / -	SW 15	50
FBS II 10x80 25/15/- US	536860	●	10	90	12 x 80	55 / 25	65 / 15	- / -	SW 15	50
FBS II 10x100 45/35/15 US	536862	●	10	110	12 x 100	55 / 45	65 / 35	85 / 15	SW 15	50

Ragasztott rögzítések

Ragasztott megoldások nagy terhelésekhez beton és falazat esetén.

Műszaki adatok



Injektáló ragasztó
FIS HB 345 S



Keverőszár FIS MR Plus

Megnevezés	Cikkszám	Engedély ETA	Nyelv a flakonon	Skálabeosztás	Tartalom	Egységcsomag [db]
FIS HB 345 S	033211 ¹⁾	●	DE, EN, FR, ES, NL, CS	180	1 flakon 360 ml, 2 x FIS MR Plus	6
FIS MR Plus	545853	—	—	—	10 keverőszár FIS MR Plus	10

1) 2 Keverőszár/flakon.

Műszaki adatok



FHB II-P 10 x 60



FHB II-PF 10 x 60

Megnevezés	Cikkszám	Engedély ETA	Fúróátmérő d_0 [mm]	Furatmélység h_0 [mm]	Rögzítési mélység h_{ef} [mm]	Alkalmas	Egységcsomag [db]
FHB II-P 10 x 60	096847	●	10	75	60	FHB II-S M 10 x 60	10
FHB II-PF 10 x 60	500547	●	10	75	60	FHB II-S M 10 x 60	10

Műszaki adatok



Highbond ragasztott
dübel FHB II-A S
(rövid verzió)

Megnevezés	Cinkkel galvanizált acél	Korrózió- álló acél	Növelt korrózió- állóságú acél	Engedély ETA	Fúróátmérő d_0 [mm]	Furat- mélység h_0 [mm]	Rögzítési mélység h_{ef} [mm]	Hasznos hossz t_{fix} [mm]	Menet M	Kulcsméret SW [mm]	Egység- csomag [db]
FHB II-A S M10 x 60/10	097072	097630	097704 ¹⁾	●	10	75	60	10	M 10	17	10
FHB II-A S M10 x 60/20	097073	097631	097705 ¹⁾	●	10	75	60	20	M 10	17	10

1) Szállítási idő kérésre.

Műszaki adatok



Injektáló ragasztó
FIS V 360 S



Keverőszár
FIS MR Plus

Megnevezés	Cikkszám	Engedély			Nyelv a flakonon	Skála-beosztás	Tartalom	Egység-csomag [db]
		DIBt	ETA	ICC				
FIS V 360 S	094404	●	●	●	DE, FR, NL, TR, HU, AR	180	1 flakon 360 ml, 2 x FIS MR Plus	6
FIS V 360 S	094405	●	●	●	EN, IT, PT, ES, ZH, JA	180	1 flakon 360 ml, 2 x FIS MR Plus	6
FIS V 360 S	068435	●	●	●	DA, SV, NO, FI, PL, EL	180	1 flakon 360 ml, 2 x FIS MR Plus	6
FIS V 360 S	043994	●	●	●	CS, SK, PL, HU, RO, RU	180	1 flakon 360 ml, 2 x FIS MR Plus	6
FIS V 360 S	502283	●	●	●	LT, LV, ET, UK, RU, KK	180	1 flakon 360 ml, 2 x FIS MR Plus	6
FIS MR Plus	545853	—	—	—	—	—	10 keverőszár FIS MR Plus	10

Műszaki adatok beton esetén



Menetes szár FIS A

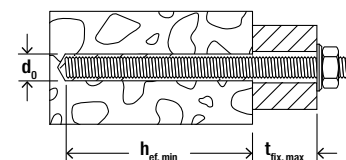

Megnevezés	Cinkkel galvanizált acél (5.8) Cikkszám gvz	Korrózió-álló acél Cikkszám R	Engedély		Fúróátmérő d_0 [mm]	Min. / max. rögzítési mélység [mm]	Min. / Max hasznos hossz [mm]	Min. / max. töltet mennyiség [Skálabeosztás]	Egységcsomag [db]
			ETA	ICC					
FIS A M 10 x 110	090278	090444	●	●	12	60 / 96	1 / 37	3 / 4	10

Műszaki adatok tömör téglá esetén



Menetes szár FIS A

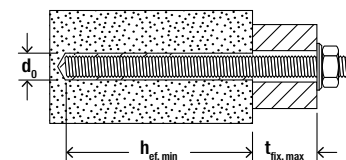

Megnevezés	Cinkkel galvanizált acél (5.8) Cikkszám gvz	Korrózió-álló acél Cikkszám R	Engedély ETA	Fúróátmérő d_0 [mm]	Min. hasznos rögzítési mélység (ETA) [mm]	Max. hasznos hossz (ETA) [mm]	Töltet mennyiség a hasznos rögzítési mélységhez [Skálabeosztás]	Egységcsomag [db]

Műszaki adatok üreges téglá esetén



Menetes szár FIS A

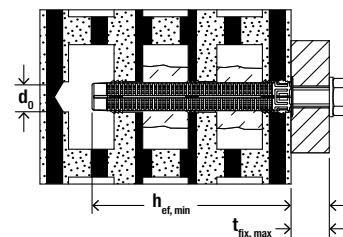

Megnevezés	Cinkkel galvanizált acél (5.8) Cikkszám gvz	Korrózió-álló acél Cikkszám R	Engedély ETA	Fúróátmérő üreges téglába d_0 [mm]	Min. Rögzítési mélység üreges téglába $h_{ef, min}$ [mm]	Max. hasznos hossz üreges téglá esetén $t_{fix, max}$ [mm]	Alkalmas szitahüvely	Egységcsomag [db]
FIS A M 10 x 110	090278	090444	●	16	85	12	FIS H 16 x 85 K	10

5

Műszaki adatok hátsókúpos furat és pórusbeton esetén



Menetes szár FIS A

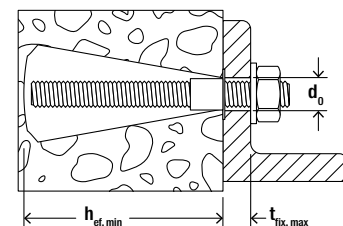

Megnevezés	Cinkkel galvanizált acél (5.8) Cikkszám gvz	Korrózió-álló acél Cikkszám R	Engedély ETA	Fúróátmérő pórusbetonba hátsókúpos furat esetén [mm]	Min. / max. rögzítési mélység pórusbetonba hátsókúpos furat esetén h_{ef} [mm]	Min. / Max hasznos hossz pórusbeton esetén t_{fix} [mm]	Töltet mennyiség min. / max. rögzítési mélységhez pórusbetonba [Skálabeosztás]	Egységcsomag [db]
FIS A M 10 x 110	090278	090444	●	14	75 / 95	22 / 2	15 / 20	10

Műszaki adatok normál furat és pórusbeton esetén



Menetes szár FIS A

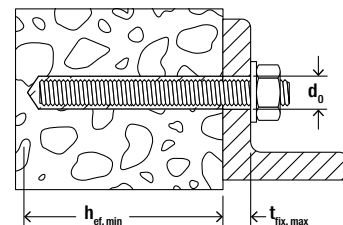

Megnevezés	Cinkkel galvanizált acél (5.8) Cikkszám gvz	Korrózió-álló acél Cikkszám R	Engedély ETA	Fúróátmérő pórusbetonba normál furat esetén d_0 [mm]	Rögzítési mélység pórusbetonba normál furat esetén h_{ef} [mm]	Hasznos hossz t_{fix} [mm]	Töltet mennyiség Hasznos rögzítési mélység esetén pórusbetonba [Skálabeosztás]	Egységcsomag [db]
FIS A M 10 x 110	090278	090444	●	12	100	—	—	10

Műszaki adatok



Átmenőszerelésű szitahüvely
FIS HK

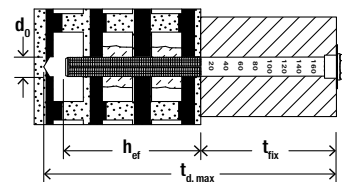

Megnevezés	Cikkszám gvz	Engedély ETA	Fúróátmérő d_0 [mm]	Max. Furat- mélység [mm]	Hasznos rögzítési mélység h_{ef} [mm]	Max. rögzítési vastagság t_{fix} [mm]	Alkalmos	Töltet mennyiség [Skála-beosztás]	Egységcsomag [db]
FIS H 16 x 85 K	041902	●	16	95	85	—	FIS A M8-M10, FIS E M6-M8	—	50

5

Műszaki adatok



Kónuszfúró PBB



Szitahüvely PBZ

Megnevezés	Cikkszám	Engedély ETA	Alkalmos	Tartalom	Egységcsomag [db]
Kónuszfúró PBB	090634	●	M8 - M12; FIS E	1x kónuszfúró PBB	1
Szitahüvely PBZ	090671	●	M8 - M12; FIS E	10x szitahüvely PBZ, 5x injektáló adapter	10

Rögzítődübelek

Biztonságos rögzítőelem a homlokzati háttér szerkezetekhez, belső szerelvényekhez, ablakok és ajtók beépítéséhez és faszerkezetekhez

Műszaki adatok



SXRL-FUS - hatlapfejű, peremes biztonsági csavarral, integrált alátéttel T40 behajtással

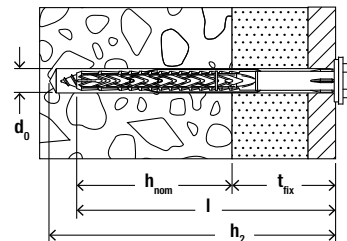

5

Megnevezés	Cinkkel galvanizált acél Cikkszám gvz	Korrózió-álló acél Cikkszám A4	Engedély		Fúróátmérő d_0 [mm]	Min. furatmélység átmenőszereleléseknél h_2 [mm]	Hasznos hossz 50mm rögzítési mélységnél t_{fix} [mm]	Hasznos 70mm rögzítési mélységnél t_{fix} [mm]	Hasznos 90mm rögzítési mélységnél t_{fix} [mm]	Dübelhossz l [mm]	Behajtás	Egység-csomag [db]
			ETA	ICC								
SXRL 10 x 80 FUS	522719	522730	●	●	10	90	30	10	—	80	T40/SW13	50
SXRL 10 x 100 FUS	522720	522731	●	●	10	110	50	30	10	100	T40/SW13	50
SXRL 10 x 120 FUS	522721	522732	●	●	10	130	70	50	30	120	T40/SW13	50
SXRL 10 x 140 FUS	522723	522733	●	●	10	150	90	70	50	140	T40/SW13	50
SXRL 10 x 160 FUS	522724	522734	●	●	10	170	110	90	70	160	T40/SW13	50

Műszaki adatok



SXR-FUS - hatlapfejű, peremes biztonsági csavarral, integrált alátéttel T40 behajtással

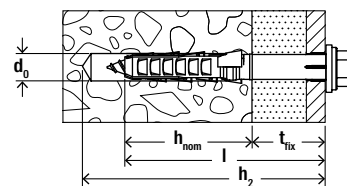

Megnevezés	Cinkkel galvanizált acél Cikkszám gvz	Korrózió-álló acél Cikkszám A4	Engedély ETA	Fúróátmérő d_0 [mm]	Min. furatmélység átmenőszereleléseknél h_2 [mm]	Min. rögzítési mélység h_{nom} [mm]	Dübelhossz l [mm]	Max. rögzítési vastagság t_{fix} [mm]	Behajtás	Egység-csomag [db]
SXR 10 x 80 FUS	046330	046340	●	10	90	50	80	30	T40/SW13	50
SXR 10 x 100 FUS	046331	046342	●	10	110	50	100	50	T40/SW13	50
SXR 10 x 120 FUS	046332	046343	●	10	130	50	120	70	T40/SW13	50
SXR 10 x 140 FUS	046333	046344	●	10	150	50	140	90	T40/SW13	50
SXR 10 x 160 FUS	046334	046345	●	10	170	50	160	110	T40/SW13	50

Szigetelőanyag rögzítések

Rögzítőelemek szigetelőanyagok rögzítéséhez

Műszaki adatok

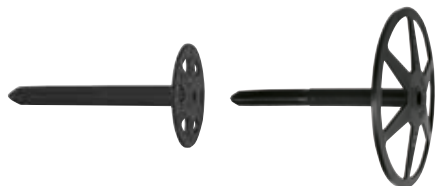

Szigetelőanyag rögzítő
DHK 45, tányér- \varnothing 45 mm

Szigetelőanyag rögzítő
DHK, tányér- \varnothing 90 mm

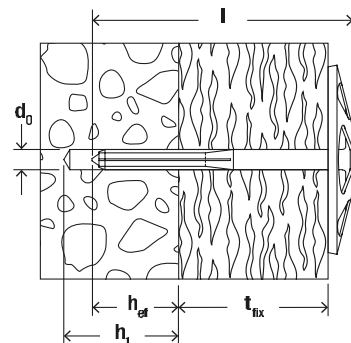

5

Megnevezés	Cikkszám	Fúróátmérő	Min. furatmélység	Hasznos rögzítési mélység	Dübelhossz	Max. rögzítési vastagság	Egységcsomag
		d_0 [mm]	h_1 [mm]	h_{ef} [mm]	l [mm]	t_{fix} [mm]	
DHK 80	080939	8	30	20	105	80	250
DHK 100	080940	8	30	20	125	100	250
DHK 120	080941	8	30	20	145	120	200
DHK 140	080949	8	30	20	165	140	200
DHK 160	512150	8	30	20	185	160	100
DHK 180	512151	8	30	20	205	180	100
DHK 200	512153	8	30	20	225	200	100
DHK 220	512154	8	30	20	245	220	100

Műszaki adatok



Fém szigetelőanyag rögzítő
DHM, tányér- \varnothing 35 mm

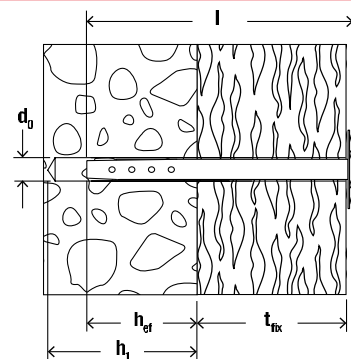

Megnevezés	Cikkszám	Fúróátmérő	Min. Furatmélység	Hasznos rögzítési mélység	Dübelhossz	Max. rögzítési vastagság	Egységcsomag
		d_0 [mm]	h_1 [mm]	h_{ef} [mm]	l [mm]	t_{fix} [mm]	
DHM 90	088803 ¹⁾	8	60	50	140	60 - 90	250
DHM 135	503131 ¹⁾	8	60	50	185	120 - 135	250
DHM 150	061582 ¹⁾	8	60	50	200	150	250
DHM 200	519317 ¹⁾	8	60	50	250	170 - 200	125
DHM 250	519318 ¹⁾	8	60	50	300	220 - 250	125

1) Rögzítés a G2 / G4 pórusbetonba előfúrás nélkül.

Műszaki adatok



HK 36 műanyag

HV 36 cink

ISO-disk 8/60

DT 60/10

DTM-A4

DTM 70/10

5

Megnevezés	Cikkszám	Tányér Ø [mm]	Tányér magassága [mm]	Átmenőfurat d _f [mm]	Acél tányér vastagsága s [mm]	Egységcsomag [db]
HV 36 cink	004286	36	3,5	5	0,7	100
HK 36 műanyag	004283	36	4,5	5	–	100
ISO-disk 8/60	001680	60	7	8	–	100
DT 60/10	044317	60	7	10	–	50
DT 90/4	080957 ¹⁾	90	9,3	4	–	250
DT 90/8	080958	90	9,3	8,2	–	250
DTM 60/10 A4	088805	60	3	10,5	0,5	100
DTM 70/10 cink	044318	70	3	10,5	–	50

1) A középső furat kialakítása lehetővé teszi a tárcsa alkalmazását a VB falhorog 4 mm-es szárához.

Szerszámgépek

Professzionális elektromos eszközök egyet beszállítótól.

Szortiment



FSS 18V 400 BL
- ütvecsavarozó

FSS 18V 600
- ütvecsavarozó

Megnevezés	Cikkszám	Övcsipesz		Dugókulcs [SW]		Ellenőrzőgyűrű FUP betoncsavarokhoz		Akkumulátor 4.0 Ah		Akkutöltő		Csomagolás L-Boxx, össze-kapcsolható
		FSS BH	10 / 13 / 15	15 / 17 / 21	8 / 10	12 / 14	1x	2x	Type EU	Type UK		
FSS 18V 400 BL - Set 1	552922	•	•		•							•
FSS 18V 400 BL - Set 2	552924	•	•		•		•					•
FSS 18V 400 BL - Set 3	552926	•	•		•			•		•		•
FSS 18V 400 BL - Set 4	552928	•	•		•				•		•	•
FSS 18V 600 - Set 1	552923	•		•		•						•
FSS 18V 600 - Set 2	552925	•		•		•	•					•
FSS 18V 600 - Set 3	552927	•		•		•		•		•		•
FSS 18V 600 - Set 4	552929	•		•		•			•		•	•

Tartozékok



Ellenőrzőgyűrű FUP



Behajtó SW



Behajtó TX



FMB T40 Maxx Bit



Profi-bit FPB T50 5/16"

Megnevezés	Cikkszám	Belső-Ø D [mm]	Behajtás	Alkalmas	Egységcsomag [db]
FUP 8	537200	9,9	—	FBS II 8	1
FUP 10	537201	12,0	—	FBS II 10	1
FUP 12	537202	13,0	—	FBS II 12	1
FUP 14	537203	15,0	—	FBS II 14	1
TX40	538575 ¹⁾	—	1/2" - 1/4"	FBS II 8 / FBS II 8 SK	1
TX50	538576 ²⁾	—	1/2" - 5/16"	FBS II 10 / FBS II 10 SK	1
SW10	538577	—	—	FBS II 6	1
SW13	538578	—	1/2" / SW13	FBS II 8	1
SW15	538579	—	1/2" / SW15	FBS II 10	1
SW17	538580	—	1/2" / SW17	FBS II 12	1
SW21	538581	—	1/2" / SW21	FBS II 14	1
FMB T30 Maxx Bit W 5	533158	—	TX30	FBS II 6	1
FMB T40 Maxx Bit W 5	533159	—	TX40	FBS II 8 / FBS II 8 SK	1
FPB Profi-Bit T50 5/16"	538574	—	TX50	FBS II 10 SK	1

1) Alkalmazható FMB TX Maxx Bit-hez

2) Alkalmazható FPB Profi-Bit T50 5/16"-hoz

Műszaki adatok



Ipari porszívó FVC 35 M

Megnevezés	Cikkszám	Feszültség [V]	Max. teljesítmény a szerszám csatlakozó aljzatnál [Watt]	Max. felvett teljesítmény [Watt]	Max. légteljesítmény [l/s]	Vákuum [mbar]	Hangnyomás [dB (A)]	Tartalom	Súly [kg]	Méretek [cm]
FVC 35 M	551924	220-240	2000 (220 - 240V~)	1400	73*	270*	69	1x porszívó FVC 35 M, 1x szívótömlő FVC SH, 2x szűrőbetét FVC FC, 1x polietilén zsák FVC PB	15,5	53 x 40 x 56 (hálózati kábel: 800)

* Motorfejnél mérve

Tartozékok



Tisztító készlet FVC AP

Megnevezés	Cikkszám	Alkalmazható	Anyaga	Tartalom	Egységcsomag [db]
FVC AP	552058	FVC 35 M	Műanyag	1 x Hand tube with supplementary air slide, 30 cm long, Ø 35 mm 2 x Suction tube, 50 cm long, Ø 35 mm 1 x Floor nozzle, 30 cm broad, Ø 35 mm 1 x Crevice nozzle, 22 cm long, Ø 35 mm	1

Tartozékok



Szűrőzsák FVC FB



Polietilén zsák FVC PB



Szűrőkazetta FVC FC



Szivótmű FVC SH



Húzókegylet FVC PH

Megnevezés	Cikkszám	Alkalmas	Anyaga	Tartozékok	Tartalom	Egységcsomag [db]
FVC FB	552059	FVC 35 M	Gyapjú	35 literes műanyag tartályhoz		1
FVC PB	552060	FVC 35 M	Polietilén	35 literes műanyag tartályhoz		1
FVC FC	552061	FVC 35 M	Poliészter	Szűrőfelület 8600 cm ²		1
FVC SH	552062	FVC 35 M	Polietilén	Ø 35 mm, hossza 5 m		1
FVC PH	552063	FVC 35 M	Korrózióálló acél	–		1

Tartozékok



Úreges fúrósár FHD



Részlet:
FHD Ø 12 - 14 mm fúróhegye



Részlet:
FHD Max Ø 16 - 18 mm fúróhegye
FHD Max Ø 16 - 35 mm fúróhegye

Megnevezés	Cikkszám	Tartalom	Egységcsomag [db]
FHD 12/200/330	546597	1	1
FHD 14/250/380	546598	1	1
FHD 16/250/380	546599	1	1
FHD 18/320/450	546600	1	1
FHD Max 16/400/620	546601	1	1
FHD Max 18/400/620	546602	1	1
FHD Max 20/400/620	546603	1	1
FHD Max 24/400/620	546604	1	1
FHD Max 28/600/820	546605	1	1
FHD Max 30/600/820	546606	1	1
FHD Max 35/650/870	546607	1	1

Műszaki adatok



Szegbeverő FGC 100



Akkutöltő
FGC 100 - BC



Li-Ion akkumulátor
FGC 100-B 7.2 V - 2.5 Ah



XL-BOXX

Megnevezés	Cikkszám	Tartalom	Műszaki jellemzők	Egységcsomag [db]
FGC 100 (EU)	553411	1x fischer szegbeverő FGC 100, 1x tár FGC 100 – M26, 1x akkutöltő FGC 100 – BC, 2x Li-Ion Akkumulátor FGC 100-B 7.2 V – 2.5 Ah, 1x Tisztítórúd, 2x Imbuszkulcs, 1x XL-BOXX	100 joule szerelési energia, 4.1 kg akkumulátorral, Kapacitás 26 szeg, ívelt, U: bemenet 100 – 240 V, kimenet 8.4 V – 2 A, > 8,000 rögzítés/töltés, Az elakadt szegek tisztításához, - Kompatibilitás L-BOXX-val	1

5

Tartozékok



Tár (standard)
FGC 100-M26



Tár (bővített)
FGC 100-M50



Akkutöltő
FGC 100 - BC



Li-Ion akkumulátor
FGC 100-B 7.2 V - 2.5 Ah

Megnevezés	Cikkszám	Műszaki jellemzők	Egységcsomag [db]
Tár (standard) FGC 100-M26	553412	Kapacitás 26 szeg, ívelt	1
Tár (bővített) FGC 100-M50	553717	Kapacitás 50 szeg, ívelt	1
Battery charger FGC 100-BC (EU)	553414	Bemenet 100-240 V, kimenet 8.4 V – 2 A	1
Li-Ion akkumulátor FGC 100-B 7.2V 2.5Ah	553415	> 8,000 rögzítés/töltés	1
FGC 100 tisztító készlet	553718	150 ml tisztító, 100 ml 150 ml tisztító, 100 ml kenőolaj és gumi tömítőgyűrűk	1

Tartozékok



Gázpatron
FC 165

Standard szegek
DFN

Nagyteljesítményű szegek
DFNH

EWI-dübel
TFD

EWI orr-rész
FGC 100 - N EWI

Mágneses orr-rész kiegészítő
FGC 100 - N magnetic

5

Megnevezés	Cikkszám	Length L [mm]	Technical details	Tartalom
Gázpatron FC 165	553416	165	Több mint 1,100 rögzítéshez	–
Standard szegek DFN 17	553417	17	Gvz 4 µm bevonattal, betonhoz <C30 / 37, átmérő: 2,6 mm, hossz: 17 mm	1,008 szeg + 1 gázpatron
Standard szegek DFN 20	553418	20	Gvz 4 µm bevonattal, betonhoz <C30 / 37, átmérő: 2,6 mm, hossz: 20 mm	1,008 szeg + 1 gázpatron
Standard szegek DFN 22	553419	22	Gvz 4 µm bevonattal, betonhoz <C30 / 37, átmérő: 2,6 mm, hossz: 22 mm	1,008 szeg + 1 gázpatron
Standard szegek DFN 25	553420	25	Gvz 4 µm bevonattal, betonhoz <C30 / 37, átmérő: 2,6 mm, hossz: 25 mm	1,008 szeg + 1 gázpatron
Standard szegek DFN 30	553421	30	Gvz 4 µm bevonattal, betonhoz <C30 / 37, átmérő: 2,6 mm, hossz: 30 mm	1,008 szeg + 1 gázpatron
Standard szegek DFN 32	553422	32	Gvz 4 µm bevonattal, betonhoz <C30 / 37, átmérő: 2,6 mm, hossz: 32 mm	1,008 szeg + 1 gázpatron
Standard szegek DFN 35	553423	35	Gvz 4 µm bevonattal, betonhoz <C30 / 37, átmérő: 2,6 mm, hossz: 35 mm	1,008 szeg + 1 gázpatron
Standard szegek DFN 40	553424	40	Gvz 4 µm bevonattal, betonhoz <C30 / 37, átmérő: 2,6 mm, hossz: 40 mm	1,008 szeg + 1 gázpatron
Nagyteljesítményű szegek DFNH 15	553425	15	Gvz 4 µm vastag bevonattal, betonhoz ≥ C30 / 37 és acélhoz, átmérő 3,0 mm, hossz: 15 mm	1,008 szeg + 1 gázpatron
Nagyteljesítményű szegek DFNH 17	553426	17	Gvz 4 µm vastag bevonattal, betonhoz ≥ C30 / 37 és acélhoz, átmérő 3,0 mm, hossz: 17 mm	1,008 szeg + 1 gázpatron
Nagyteljesítményű szegek DFNH 22	553427	22	Gvz 4 µm vastag bevonattal, betonhoz ≥ C30 / 37 és acélhoz, átmérő 3,0 mm, hossz: 22 mm	1,008 szeg + 1 gázpatron
Nagyteljesítményű szegek DFNH 27	553428	27	Gvz 4 µm vastag bevonattal, betonhoz ≥ C30 / 37 és acélhoz, átmérő 3,0 mm, hossz: 27 mm	1,008 szeg + 1 gázpatron
Nagyteljesítményű szegek DFNH 32	553429	32	Gvz 4 µm vastag bevonattal, betonhoz ≥ C30 / 37 és acélhoz, átmérő 3,0 mm, hossz: 32 mm	1,008 szeg + 1 gázpatron
FGC 100-N EWI	554869	–	fischer EWI dübelekhöz TFD 30 és TFD 50	1
FGC 100-N magnetic	553715	–	Fémalátéttel történő rögzítéshez	2



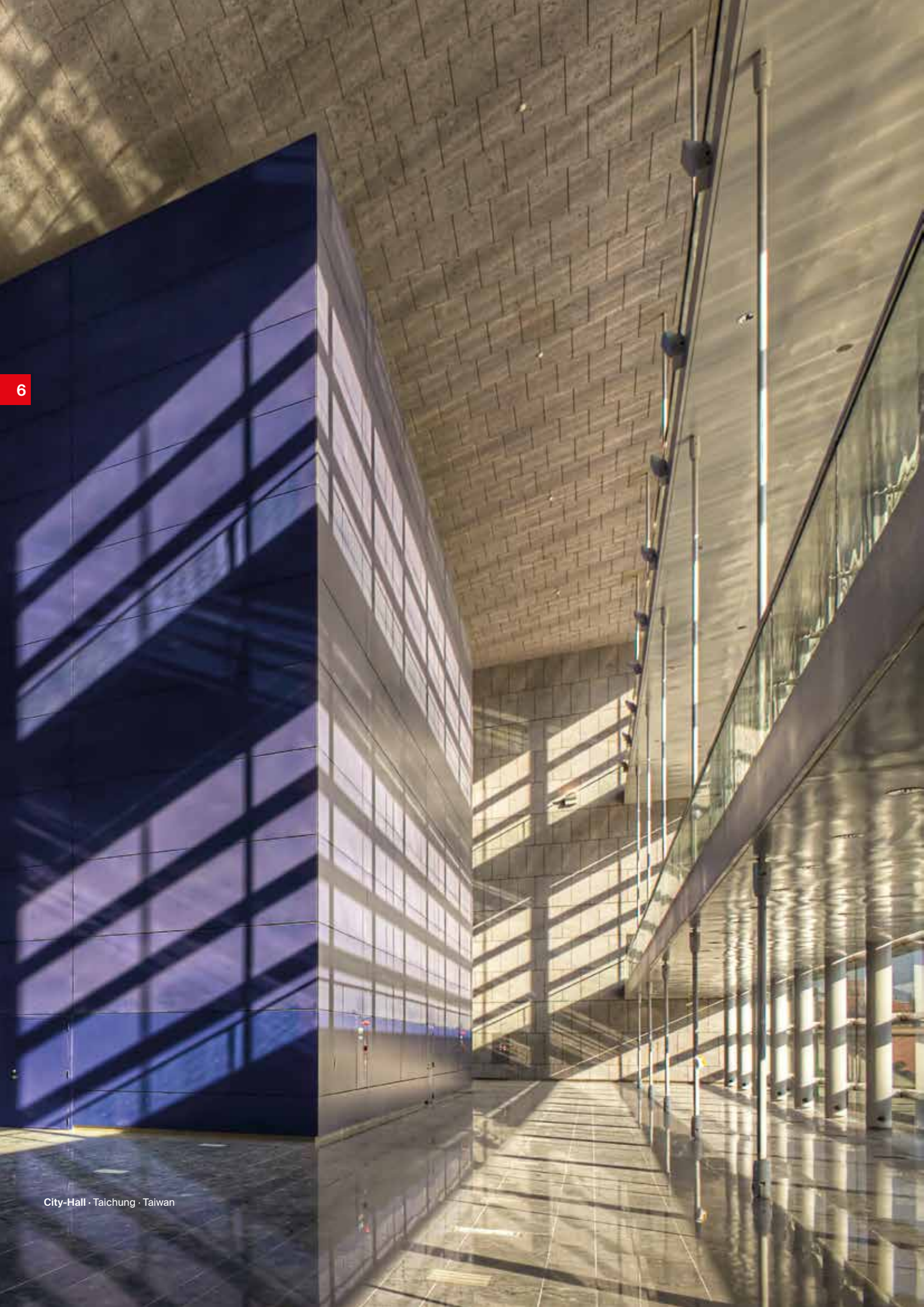

6

Alapismeretek – jó tudni

Alapismeretek (hátsókúpos horgonyok)	104
Alapismeretek (háttérszerkezetek)	107

Alapismerek (hátsókúpos horgonyok)

A rejtett rögzítési megoldás titka

A fischer homlokzati rendszer lehetőséget biztosít a modern, összetett homlokzatok tervezéséhez - és mindezt egyszerűen és gazdaságosan teszi. Ennek oka magában a rendszerben rejlik. Az FZP II fischer zylon

panelhorgony, egy hátsókúpos furatú rögzítési elvnek köszönhetően egy feszítésmentes rögzítő rendszer.

6

Hátsókúpos furat



Külső erők nélkül



Külső erővel

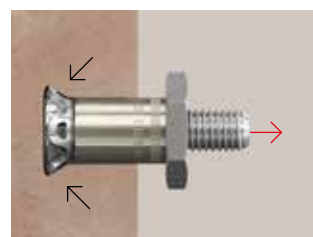

Hátsókúpos furat és Zylon FZP II panel horgony viselkedése külső erővel és azok nélkül

A hátsókúpos horgonyok a panel hátuljába vannak beépítve, ezáltal nem láthatóak a homlokzat elülső oldaláról, így a lapok egységes mintázatát eredményezik. Ehhez a horgony optimális pozicionálása is szükséges. Ennek eredményeként a panelben hajlítófeszültség körülbelül 50% -kal csökken az általános rendszerekhez képest. Így a szokásos rögzítési megoldásokhoz képest ez a technológia többszörös terhelhetőséget biztosít és kisebb panelvastagságot, illetve nagyobb panelformátumokat tesz lehetővé a kisebb hajlítónyomatékoknak köszönhetően.

Az olyan anyagok, mint a terméskő, kerámia, műkő, HPL, szálcement, szilárd felületi panelek és az üveg (ESG = edzett biztonsági üveg és VSG = laminált biztonsági üveg) rögzíthetők a fischer FZP II horgonyokkal a fischer háttér szerkezet rendszerekkel kombinálva. Ezáltal az építészek számára széles körű tervezési lehetőséget kínál.

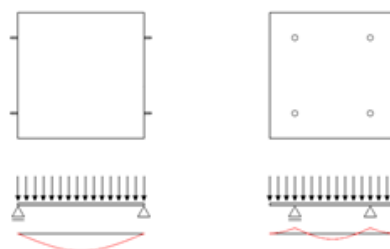

A homlokzati panel hajlítónyomatékának optimalizálása; a bal oldali ábra a hagyományos csapos rögzítést mutatja, a jobb oldali ábra pedig a hátsókúpos megoldást

A tökéletes rendszert alkotó fischer homlokzati rendszerek és hátsókúpos horgonyok, a megfelelő háttér szerkezettel és a modern fúrás technológiával megtérülnek az építkezésen: A telepítés egyszerű, gyors és független az időjárástól. Az építési idő lerövidül - és ezáltal a költségek is csökkennek.

Földrengésbiztos homlokzati rendszerek

Az FZP II minden helyzetben bebizonyítja, hogy a fischer a legmagasabb követelményeket támasztja a rögzítő rendszerekkel szemben.

A Sanghajban elvégzett földrengés-tesztek megerősítették a horgony kiemelkedő teljesítményét.

Az FZP II-vel szerelt különféle homlokzati anyagok akár

9,5 m/s² gyorsulásnak is ellenálltak. Ez megfelel azoknak az erőknek, amelyek jelentős károkat és pusztítást okoznak még a földrengésekre tervezett modern épületekben is.

Ezeket az eredményeket ismételt vizsgálatok igazolták Olaszországban és Franciaországban.

Különböző típusú horgonyok és telepítési módszerek

Két különböző módon lehet szerelni a fischer FZP II Zykon panelhorgonyt:

Felületbe süllyesztett szerelés

A felületbe süllyesztett szerelésnél a beépített horgony egy síkban van a panel hátsó felületével. A panel hátsó felületete a referencia az állandó furatmélység kialakításához.



Zykon FZP II panelhorgony felületbe süllyesztett telepítése.

Távtartó szerelés

A távtartó beépítésnek köszönhetően a terméskő paneleknél előforduló panelvastagság-különbségek kompenzálhatóak. Az ilyen típusú telepítéseknél a furat alja és a panel elülső oldala közötti állandó távolság, a fennmaradó falvastagság (RWD) a referenciaméret. Ennek eredményeként a furat mélysége változhat. A távtartó horgonyok használatának köszönhetően a panel vastagság egyenetlensége így kompenzálódik.

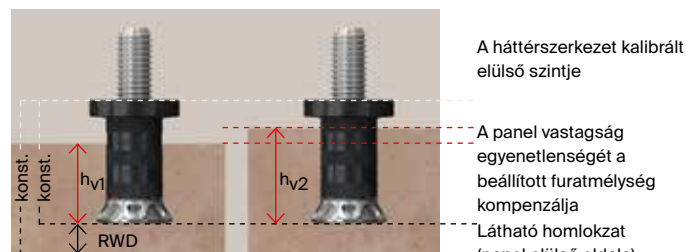

Zykon FZP II SO panelhorgony távtartó telepítése.



Alapismeretek (háttérszerkezetek)

A teherhordó szerkezet és a burkolat összekapcsolása

A háttérszerkezet a teherhordó fal és a burkolat közötti szerkezeti kapcsolat. Lehetővé teszi a teherhordó homlokzat egyenetlenségeinek kompenzálását.

A homlokzati szerkezet állítható részéért a fali konzolok és a függőleges profilok felelősek. A teljes homlokzati rendszer vastagságát a homlokzati panel vastagsága és a mögött lévő teljes háttérszerkezet határozza meg. A fischer különféle típusú homlokzati háttérszerkezeteket kínál.

A panel anyaga, a panel mérete és a rendszer terhelése döntő szerepet játszik a háttérszerkezet kiválasztásában.

A különböző homlokzati burkolatoknak eltérő követelményei vannak a háttérszerkezet kiválasztásában, a teherbírás, a tervezés és a beépítés szempontjából.

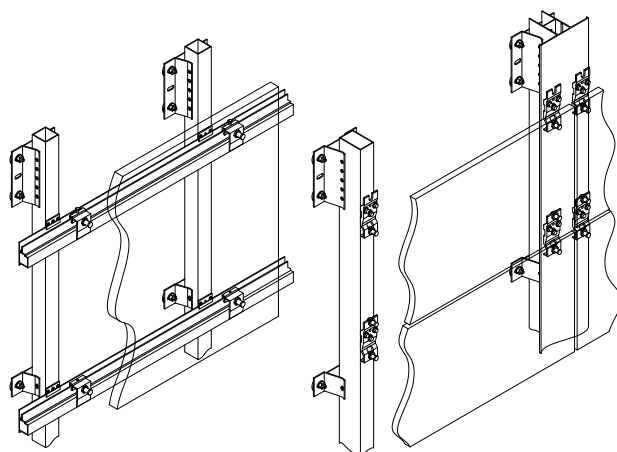

fischer háttérszerkezetek

A megfelelő háttérszerkezet kiválasztása a homlokzat anyagától függően

	Vízszintes profilok konzollal Konzol megoldás – BS	Vízszintes profilok konzollal Konzol megoldás Light – BSL	Függesztett konzol szerkezet Függőleges megoldás – VS
Terméskő	++	+	++
Kerámia	0	+	0
HPL	+	++	-
Szálcement	+	++	-
Üveg	+	+	+

Előnyök áttekintése

- Gyors összeszerelés a csatlakoztatható rendszernek köszönhetően
- Nincs látható rögzítés még a hézagoknál sem
- Nagy terhelésre tervezve
- Nem teherhordó épületrészek átkötése
- Ideális vázszerkezetekhez
- Mechanikus rejtett rögzítés
- Homlokzati panelek roncsolásmentes cseréje



7

Szolgáltatás

Portfólió	110
Leányvállalatok	116
Termék megnevezés szerint rendezve	118
Termék cikkszám szerint rendezve	120

FireStop katalógus

Nemzetközi FireStop kézikönyv.

Tények a fischer FireStop rendszerekről és azok alkalmazásairól:

- Termékek és rendszerek bemutatása részletesen
- Műszaki adatok és a vonatkozó előírásoknak való megfelelés
- Nemzetközi szabványok
- Sprinkler rendszerek rögzítésére alkalmas dübelek
- Alkalmazás támogatás
- Alapismeretek az aktív és passzív tűzről
- Megelőzés, valamint lég- és hangzáró rendszerek

7

Megrendelés:

info@fischerhungary.hu



Professional App

Mobil útmutató rögzítési megoldásokhoz szakembereknek.



Online katalógus

Szerezzen információt a fischer termékekről. A releváns technikai adatok és terhelési értékek szintén rendelkezésre állnak.



Hírek

Itt megtalálhatja az összes információt, amire szüksége lehet a fischerről, úgy mint termékújonságok vagy fontosabb események.



Termékválasztó

Segítségével azonnal megtalálhatja az igényeire szabott megfelelő rögzítési megoldást.

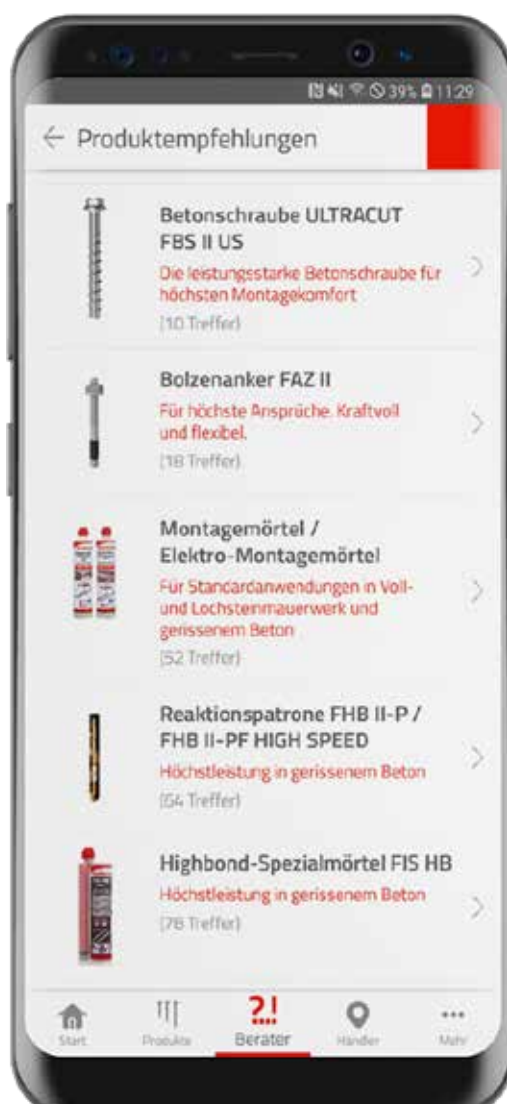

Vonalkódolvasó

Csak szkennelje be a vonalkódot, hogy minden releváns információhoz hozzájusson a termékkel kapcsolatban - bárhol legyen is éppen.



Szakkereskedő kereső

Nem számít, ha otthonától távol vagy egy építkezésen dolgozik; azonnal megtalálhatja az Önhez legközelebbi kereskedőt!



Az új rögzítési útmutató díjmentesen letölthető:

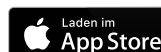

Épületgépészeti rögzítések katalógus

Épületgépészetben alkalmazható termékek

Tények a fischer épületgépészeti rögzítőrendszerekről.

- Termékek- és rendszerek bemutatása
- Dűbelek, melyek alkalmasak az épületgépészeti rendszerek-elemeinek rögzítésére
- Alkalmazás támogatás
- Részletes műszaki adatok és rajzok
- Épületgépészeti rendszerek rögzítésének alapjai
- Röviden: Minden, amit tudni kell a fischer épületgépészeti rögzítésekről

7

Ne várjon! Kérje épületgépészeti rögzítések katalógusunkat

Telefon: +36 (1) 347 9755



Rögzítési rendszerek katalógus

Rögzítéstechnikában alkalmazható termékek

A rögzítéstechnikai katalógus megoldást ajánl és segít a biztonságos termékválasztásban, pl.:

- Termékleírások előnyökkel / előnyök áttekintése
- Szerelési tippek
- Alkalmazás támogatás
- Részletes műszaki adatok és rajzok
- Rögzítéstechnikai alapismeretek
- Minden, amit tudnia kell a professzionális rögzítésről

Ne várjon! Kérje rögzítési rendszerek katalógusunkat
Telefon: +36 (1) 347 9755



A biztonság kiszámítható FIXPERIENCE



7

A fischer méretező szoftver a FIXPERIENCE biztonságos és megbízható támogatást nyújt projektjeinek számításában, függetlenül attól, hogy Ön előkészítő, építész, statikus vagy bármilyen műszaki szakember.

A FIXPERIENCE modulárisan és különböző alkalmazásokhoz használható. Az új moduláris felépítés magában foglal egy szoftvert mérnökök számára, és további modulokat különböző szakterületekhez:



C-FIX:

A dübelméretező szoftver lehetővé teszi a nagyszilárdságú acéldübelek és vegyi rögzítések vizsgálatát betonszerkezetek esetén.



WOOD-FIX:

A fischer csavarokkal történő faösszekötések és megerősítések kiszámításához.



INSTALL-FIX:

Épületgépeszeti rendszerelemek statikai és szilárdságtani méretezése.



REBAR-FIX:

Utólagos betonacél csatlakozásokhoz vasbetonszerkezetekben.



A fischer FIXPERIENCE letöltése díjmentesen:
www.fischerhungary.hu



FACADE-FIX:

Fából készült homlokzatok dübelezéséhez.



RAIL-FIX:

Megoldást nyújt az erkélykorlátok és a beltérkültéri lépcsők korlátjának gyors tervezéséhez.



MORTAR-FIX:

A ragasztó mennyiségének egzakt meghatározását szolgálja a veszteség figyelembevételével.



Elektronikus tervezési mappa:

A fischer összes fontos dokumentuma és nyilvántartása egy programban.

Csavarkatalógus

Faszerkezetekhez alkalmazható termékek

A csavarkatalógus megoldást ajánl és segít a biztonságos termékválasztásban, pl.:

- A választék részletes leírása
- Terhelési táblázatok a szerkezetépítő csavarokhoz
- Részletes műszaki adatok

Ne várjon! Kérje csavarkatalógusunkat
Telefon: +36 (1) 347 9755



Germany

fischer Deutschland Vertriebs GmbH
Klaus-Fischer-Straße 1
72178 Waldachtal
T +49 7443 12-6000
F +49 7443 12-4500
info@fischer.de
www.fischer.de

Argentina

fischer Argentina s.a.
Armenia 3044
1605 Munro Ra-PCIA Buenos Aires
T +54 1147 62 27 78
F +54 1147 56 13 11
asistenciatecnica@fischer.com.ar
www.fischer.com.ar

Austria

fischer Austria GmbH
Wiener Straße 95
2514 Traiskirchen
T +43 2252 53730 0
F +43 2252 53730 70
office@fischer.at
www.fischer.at

Belgium

fischer Cobemabel snc
Schaliënhoeverdreef 20 D
2800 Mechelen
T +32 152 8 47 00
F +32 152 8 47 10
info@fischer.be
www.fischer.be

Brazil

fischer brasil Industria e Comercio Ltda.
Estrada do Dende, 300 Ilha do Governador
21920-001 Rio de Janeiro-RJ
T +55 21 2467 11 30
F +55 21 2467 01 44
fischer@fischerbrasil.com.br
www.fischerbrasil.com.br

China

fischer (Taicang) fixings Co. Ltd.
Shanghai Rep. Office Rm 1503-1504,
No. 63 Chifeng Road, 200092 Shanghai
T +86-021-65 97 53 88
F +86-021-65 97 96 22
ficnsh@fischer.com.cn
www.fischer.com.cn

China

fischer (Taicang) fixings Co. Ltd.
Building 1, No.105 North Dongcang Rd.
215400 Taicang Jiangsu
T +86 512 53 58 89 38
F +86 512 53 58 89 48
ficn@fischer.com.cn
www.fischer.com.cn

Czech Republic

fischer international s.r.o.
Průmyslová 1833
25001 Brandýs nad Labem
T +42 03 26 90 46 01
F +42 03 26 90 46 00
info@fischer-cz.cz
www.fischer-cz.cz

Denmark

fischer a/s
Sandvadsvej 17 A
4600 Køge
T +45 46 32 02 20
F +45 46 32 50 52
fidk@fischerdenmark.dk
www.fischerdenmark.dk

Finland

fischer Finland Oy
Suomalaistentie 7 B
02270 Espoo
T +358 20 741 46 60
F +358 20 741 46 69
orders@fischerfinland.fi
www.fischerfinland.fi

France

fischer S. A. S.
12, rue Livio, P. O. Box 10182
67022 Strasbourg-Cedex 1
T +33 388 39 18 67
F +33 388 39 80 44
info@fischer.fr
www.fischer.fr

Greece

fischer Hellas
Nat. Road Athens-Lamia (17th) &
Roupeil 6, 14564 Kifissia Athens
T +30 210 283 81 67
F +30 210 283 81 69
info@fischer.gr
www.fischer.gr

Hungary

fischer Hungária Bt.
Szerémi út 7/b
1117 Budapest
T +36 1 347 97 55
F +36 1 347 97 66
info@fischerhungary.hu
www.fischerhungary.hu

India

fischer BUILDING MATERIAL INDIA PVT LTD.
PRESTIGE GARNET UNIT NO- 401,
4TH FLOOR 36, ULSOOR ROAD
560042 Bangalore KARNATAKA
T +91 08041511991 92 93
F +91 08041511989
info@fischer.in
www.fischer.in

Italy

fischer italia S.R.L
Corso Stati Uniti, 25, Casella Postale 391
35127 Padova Z.I. Sud
T +39 049 8 06 31 11
F +39 049 8 06 34 01
sercli@fischeritalia.it
www.fischeritalia.it

Japan

fischer Japan K.K.
Seishin Kudan Building 3rd Floor 3-4-15
Kudan Minami Chiyoda-ku, 102-0074 Tokyo
T +81 3 3263 44 91
F +81 3 6272 99 35
info@fischerjapan.co.jp
www.fischerjapan.co.jp

Korea, Republic

fischer Korea Co., Ltd (fikr)
Room 601/602, Kolon Digital Billant 30,
Digitalro 32-Gil, Guro-Gu, Seoul,
Korea 08390
T +82 1544 89 55
F +82 1544 89 03
info@fischerkorea.com
www.fischerkorea.com

Mexico

fischer Sistemas de Fijación, S.A. de C.V.
Blvd. Manuel Avila Camacho 3130-400B
54020 Col. Valle Dorado, Tlalnepantla
T +52 55 55 72 08 83
F +52 55 55 72 15 90
info@fischermex.com.mx
www.fischermex.com.mx

Netherlands

fischer Benelux B.V.
 Amsterdamsestraatweg 45 B/C
 1411 AX Naarden
 T +31 35 6 95 66 66
 F +31 35 6 95 66 99
 info@fischer.nl
 www.fischer.nl

Norway

fischer Norge AS
 Oluf Onsumsvei 9
 0680 Oslo
 T +47 23 24 27 10
 F +47 23 24 27 13
 ordre@fischernorge.no
 www.fischernorge.no

Philippines

fischer PH Asia, Inc.
 No 100 Congressional Avenue, Project 8
 1106 Quezon City
 T +63 2426 / 0888 217
 F +63 28803256
 joselito.ladlad@fischerph.com
 www.fischer.ph

Poland

fischerpolska Sp.z o.o
 ul. Albatrosow 2
 30-716 Kraków
 T +48 12 2 90 08 80
 F +48 12 2 90 08 88
 info@fischerpolska.pl
 www.fischerpolska.pl

Portugal

fischerwerke Portugal, Lda.
 Rua das Musas, Passeio dos Cruzados
 Lote 2.01 (Bloco3), Loja 8 (01.D) / Parque
 das Nações, 1990-171 Lisboa
 T +351 218 954 180
 F +351 218 967 066
 fischerportugal.info@fischer.pt
 www.fischer.pt

Russian Federation

OOO fischer Befestigungssysteme Rus
 Leningradskoe shosse, 47, Bldg. 2, 2nd
 floor, apt. VI, 125195 Moscow
 T +7 495 223 61 62
 F +7 495 223 03 34
 info@fischerfixings.ru
 www.fischerfixings.ru

Romania

fischer fixings Romania S.R.L.
 Strada Oradiei, Nr. 1-3-5-7
 400220 Cluj
 T +40 264 455 166
 F +40 264 403060
 zoltan.kovacs@fischer.com.ro
 www.fischer.com.ro

Singapore

fischer systems Asia Pte. Ltd.
 4 Kaki Bukit Avenue 1, #01-06
 417939 Singapore
 T +65 6741 0480
 F +65 6741 0481
 sales@fischer.sg
 www.fischer.sg

Slovakia

fischer S.K. s.r.o.
 Nová Rožňavská 134 A
 831 04 Bratislava
 T +421 2 4920 60 46
 F +421 2 4920 60 44
 info@fischerwerke.sk
 www.fischer-sk.sk

Spain

fischer Ibérica S.A.U.
 Klaus Fischer 1
 43300 Mont-Roig del Camp Tarragona
 T +34 977 83 87 11
 F +34 977 83 87 70
 servicio.cliente@fischer.es
 www.fischer.es

Sweden

fischer Sverige AB
 Nygatan 93
 602 34 Norrköping
 T +46 11 31 44 50
 info@fischersverige.se
 www.fischersverige.se

Turkey

fischer Metal Sanayi Ve Ticaret Ltd Sti
 Cevizli Mahallesi, Mustafa Kemal Paşa Cad.
 Seyit Gazi Sok. No 66, Hukukçular Towers A
 Blok, 34865 Kartal İstanbul
 T +90 216 326 00 66
 F +90 216 326 00 18
 info@fischer.com.tr
 www.fischer.com.tr

United Arab Emirates

fischer FZE
 R/A 07, BA - 04, Jebel Ali Free Zone
 Dubai
 T +97 14 8 83 74 77
 F +97 14 8 83 74 76
 enquiry@fischer.ae
 www.fischer.ae

United Kingdom

fischer fixings UK Ltd.
 Whitely Road
 Oxon OX10 9AT Wallingford
 T +44 1491 82 79 00
 F +44 1491 82 79 53
 info@fischer.co.uk
 www.fischer.co.uk

United States

fischer fixings LLC (fius)
 205 US HWY 46, Suite 4 07512 Totowa,
 New Jersey
 T +1 973 256 30 45
 F +1 845 625 26 66
 sales@fischerus.net
 www.fischerfixings.com

Rövidítés	Csz.	Oldal	Rövidítés	Csz.	Oldal	Rövidítés	Csz.	Oldal
Adjustable wedge VS	521675	85	FBS II 8x100 50/35 US TX	536855	88	FVC SH	552062	98
Battery charger FGC 100-BC (AUS)	553590	99	FBS II 8x80 30/15 US TX	536853	88	FZE 10 plus	044637	69
Battery charger FGC 100-BC (EU)	553414	99	FBS II 8x90 40/25 US TX	536854	88	FZE 12 plus	044638	69
Battery charger FGC 100-BC (UK)	553588	99	FGC 100 Cleaning kit	553718	99	FZE 14 plus	044639	69
Battery charger FGC 100-BC (US)	553589	99	FGC 100-N EW1	554869	100	FZP 13 x 30 M8//23 SH A4	521103	33
Blind rivet 4,8 x 12 A4	521664	82	FGC 100-N magnetic	553715	100	FZP 13 x 41 M8/SO/19 SH AL	521104	33
BR-BS M6/100	091536	75	FHB II-A S M10 x 60/10	097072	89	FZP 15 x 15,5 M8/16 G-Z	047300	47
BR-BS M6/50	048904	75	FHB II-A S M10 x 60/10 R	097630	89	FZP 15 x 15,5 M8/16 G-Z 6KT	051442	47
BR-BS M8/100	078585	75	FHB II-A S M10 x 60/10 HCR	097704	89	FZP 15 x 17,5 M8/14 G-Z	050407	47
BR-BS M8/150	078587	75	FHB II-A S M10 x 60/20	097073	89	FZP 15 x 17,5 M8/14 G-Z 6KT	051447	47
BR-BS M8/50	049238	75	FHB II-A S M10 x 60/20 R	097631	89	FZP 15 x 6 M8/11 G-Z	047254	45
BR-BSL 40-M6	018439	76	FHB II-A S M10 x 60/20 HCR	097705	89	FZP 15 x 6 M8/11 G-Z 6KT	051435	45
BR-BSL 40-M8	018448	76	FHB II-P 10 x 60	096847	89	FZP 15 x 6 M8/25 G-Z	047259	45
BR-BSL 90-M8	018447	76	FHB II-PF 10 x 60	500547	89	FZP 15 x 6 M8/25 G-Z 6KT	051436	45
BR-VS 50-F	521662	76	FHD 12/200/330	546597	98	FZP 15 x 7 M8/10 G-Z	047273	45
BR-VS 50-S	521663	76	FHD 14/250/380	546598	98	FZP 15 x 7 M8/10 G-Z 6KT	051440	45
BSN 100 VD	046223	53	FHD 16/250/380	546599	98	FZP 15 x 7 M8/24 G-Z	047274	45
BSN 100 VP	061502	53	FHD 18/320/450	546600	98	FZP 15 x 7 M8/24 G-Z 6KT	051441	45
BSN 101T	802484	57	FHD Max 16/400/620	546601	98	FZP II 11 x 10 M6/T/9 PA	520369	41
BST 502	046235	58	FHD Max 18/400/620	546602	98	FZP II 11 x 12 M6/13 A4	512131	23
BST 80	046228	58	FHD Max 20/400/620	546603	98	FZP II 11 x 12 M6/13 CARBON	511966	25
Centring sleeve PBZ	090671	92	FHD Max 24/400/620	546604	98	FZP II 11 x 12 M6/18 A4	512133	23
CNC adapter	804063	62	FHD Max 28/600/820	546605	98	FZP II 11 x 12 M6/18 CARBON	511967	25
Cold Bridge Stopp CBS	092680	82	FHD Max 30/600/820	546606	98	FZP II 11 x 15 M6/10 A4	512134	23
Cone drill PBB	090634	92	FHD Max 35/650/870	546607	98	FZP II 11 x 15 M6/10 CARBON	511968	25
Cover plate HP-Clip	096451	82	FIS A M 10 x 110	090278	90	FZP II 11 x 15 M6/18 A4	512135	23
DHK 100	080940	94	FIS A M 10 x 110	090278	91	FZP II 11 x 15 M6/18 CARBON	511969	25
DHK 120	080941	94	FIS A M 10 x 110	090278	91	FZP II 11 x 21 M6/SO/12 AL	512145	27
DHK 140	080949	94	FIS A M 10 x 110	090278	91	FZP II 11 x 21 M6/SO/12 CARBON	511978	29
DHK 160	512150	94	FIS A M 10 x 110	090278	90	FZP II 11 x 21 M6/SO/9 AL	512144	27
DHK 180	512151	94	FIS A M 10 x 110 R	090444	91	FZP II 11 x 21 M6/SO/9 CARBON	511977	29
DHK 200	512153	94	FIS A M 10 x 110 R	090444	91	FZP II 11 x 21 M6/V5/4 AL	512147	31
DHK 220	512154	94	FIS A M 10 x 110 R	090444	90	FZP II 11 x 6 M6/T/10 PA	520365	41
DHK 80	080939	94	FIS A M 10 x 110 R	090444	91	FZP II 11 x 6 M6/T/9 D40 PA	532644	43
DHM 135	503131	94	FIS A M 10 x 110 R	090444	90	FZP II 11 x 8 M6/T/10 D40 PA	532645	43
DHM 150	061582	94	FIS H 16 x 85 K	041902	92	FZP II 11 x 8 M6/T/12 PA	520367	41
DHM 200	519317	94	FIS HB 345 S	033211	89	FZP II 11 x 9 M6/T/9 D40 PA	532646	43
DHM 250	519318	94	FIS MR Plus	545853	90	FZP II 13 x 12 M6i	512958	37
DHM 90	088803	94	FIS MR Plus	545853	89	FZP II 13 x 15 M8/10 A4	512136	23
DMS 0,5 - 13,5 Nm	102863	66	FIS V 360 S	043994	90	FZP II 13 x 15 M8/10 CARBON	511970	25
DPL 11	802339	66	FIS V 360 S	068435	90	FZP II 13 x 15 M8/15 A4	512137	23
DPL 11T	804089	66	FIS V 360 S	094404	90	FZP II 13 x 15 M8/15 CARBON	511971	25
DPL 13	802338	66	FIS V 360 S	094405	90	FZP II 13 x 15 M8/23 A4	512138	23
DPL 15	804184	66	FIS V 360 S	502283	90	FZP II 13 x 15 M8/23 CARBON	511972	25
DT 60/10	044317	95	Fixit	048905	81	FZP II 13 x 15 M8/28 A4	512139	23
DT 90/4	080957	95	FMB T30 Maxx Bit W 5	533158	96	FZP II 13 x 15 M8/28 CARBON	511973	25
DT 90/8	080958	95	FMB T40 Maxx Bit W 5	533159	96	FZP II 13 x 17 M8/17 A4	512140	23
DTM 60/10 A4	088805	95	FPB Profi-Bit T50 5/16"	538574	96	FZP II 13 x 17 M8/17 CARBON	511980	25
DTM 70/10 zinc	044318	95	FPH 133	030367	79	FZP II 13 x 21 M8/17 A4	512142	23
ESR 13,5 - 15,5	802543	66	FPH 30	018442	79	FZP II 13 x 21 M8/17 CARBON	511975	25
ES-BS	521673	85	FPH 54	018444	79	FZP II 13 x 21 M8/22 A4	512143	23
ES-BSL	521672	85	FPH 68	048900	79	FZP II 13 x 21 M8/22 CARBON	511976	25
FABSA 23 5,5 x 38 A2 DS16	092379	83	FPH 93	048901	79	FZP II 13 x 21 M8/9 A4	512141	23
FADI A 6,5 x 32 A4 DS16	092123	83	FUP 10	537201	96	FZP II 13 x 21 M8/9 CARBON	511974	25
FAZ II 10/10	094981	88	FUP 12	537202	96	FZP II 13 x 26 M8/SO/12 AL	538088	27
FAZ II 10/10 R	501403	88	FUP 14	537203	96	FZP II 13 x 26 M8/SO/12 CARBON	538087	29
FAZ II 10/20	094982	88	FUP 8	537200	96	FZP II 13 x 26 M8/SO/17 AL	512146	27
FAZ II 10/20 R	501406	88	Fuel cell FC 165	553416	100	FZP II 13 x 26 M8/SO/17 CARBON	511979	29
FAZ II 8/10	094871	88	FVC AP	552058	97	FZP II 13 x 26 M8/VS/4 AL	512148	31
FAZ II 8/10 R	501396	88	FVC FB	552059	98	FZP II 13 x 30 M8/SO/13 AL	513226	27
FBS II 10x100 45/35/15 US	536862	88	FVC FC	552061	98	FZP II 13 x 30 M8/VS/4 AL	512149	31
FBS II 10x70 15/5/- US	536859	88	FVC PB	552060	98	FZP II 15 x 12 M8i	539478	35
FBS II 10x80 25/15/- US	536860	88	FVC PH	552063	98	FZP II 15 x 15 M8i	539479	35

Rövidítés	Csz.	Oldal	Rövidítés	Csz.	Oldal	Rövidítés	Csz.	Oldal
FZP II 15 x 21 M8i	540298	35	Socket wrench SW10	802168	85	VP 30/2	077545	77
FZPB 11	060710	61	Socket wrench SW13	802169	85	VP 40/2	077546	77
FZPB 11T CNC	522398	62	SPH 133	030368	79	VP 50/2	048895	77
FZPB 11T CNC-DIA	541464	62	SPH 30	018443	79	VP 80/2	048896	77
FZPB 11T D12	522402	61	SPH 54	018445	79	Washer M6-A4	523231	83
FZPB 11/21 CNC	535984	62	SPH 68	048902	79	Washer M8-A4	523232	83
FZPB 11/28	092880	61	SPH 93	048903	79			
FZPB 11/28 CNC	530911	62	Spike washer M6 - A4	049914	83			
FZPB 13	060711	61	Spike washer M8 - A4	049915	83			
FZPB 13 G6	019265	63	STU 10 - 30	802506	65			
FZPB 13 G7	019266	63	Standard nail DFN 17	553417	100			
FZPB 13/21 CNC	535985	62	Standard nail DFN 20	553418	100			
FZPB 13/38 CNC	540698	62	Standard nail DFN 22	553419	100			
FZPB 15	530908	61	Standard nail DFN 25	553420	100			
FZPB 15/28 CNC	547077	62	Standard nail DFN 30	553421	100			
FZPB 9	060713	61	Standard nail DFN 32	553422	100			
FZPB 9T	530910	61	Standard nail DFN 35	553423	100			
High performance nail DFNH 15	553425	100	Standard nail DFN 40	553424	100			
High performance nail DFNH 17	553426	100	Strip holder bracket solution	079169	82			
High performance nail DFNH 22	553427	100	SW10	538577	96			
High performance nail DFNH 27	553428	100	SW13	538578	96			
High performance nail DFNH 32	553429	100	SW15	538579	96			
HK 36 plastic	004283	95	SW17	538580	96			
HP-BS	048899	74	SW21	538581	96			
HP-BSL	018438	74	SXR 10 x 100 FUS	046331	93			
HV 36 zinc	004286	95	SXR 10 x 100 FUS A4	046342	93			
HVL 11	802333	65	SXR 10 x 120 FUS	046332	93			
HVL 11T	802732	65	SXR 10 x 120 FUS A4	046343	93			
HVL 13	802337	65	SXR 10 x 140 FUS	046333	93			
HVL 15	804186	65	SXR 10 x 140 FUS A4	046344	93			
ISO-disk 8/60	001680	95	SXR 10 x 160 FUS	046334	93			
LBT 80	046225	55	SXR 10 x 160 FUS A4	046345	93			
Li-Ion battery FGC 100-B 7.2V 2.5Ah	553415	99	SXR 10 x 60 FUS	046329	93			
Lock nut M6 A4	521669	84	SXR 10 x 60 FUS A4	046339	93			
Lock nut M8 A4	521670	84	SXR 10 x 80 FUS	046330	93			
LW 50-M6	078995	81	SXR 10 x 80 FUS A4	046340	93			
LW 50-M8	079148	81	SXRL 10 x 100 FUS	522720	93			
Magazine extended FGC 100-M50	553717	99	SXRL 10 x 100 FUS A4	522731	93			
Magazine standard FGC 100-M26	553412	99	SXRL 10 x 120 FUS	522721	93			
MB 2	061130	56	SXRL 10 x 120 FUS A4	522732	93			
MST	802575	65	SXRL 10 x 140 FUS	522723	93			
MST-D	802507	65	SXRL 10 x 140 FUS A4	522733	93			
NSG (price)	046236	85	SXRL 10 x 160 FUS	522724	93			
Nut M6 A4	521667	84	SXRL 10 x 160 FUS A4	522734	93			
Nut M8 A4	521668	84	SXRL 10 x 80 FUS	522719	93			
Profile guidance GLB	048906	81	SXRL 10 x 80 FUS A4	522730	93			
PSV-BS	521665	84	T 60	077692	78			
PSV-BSL	018446	84	T110	509279	78			
PSV-VS	049905	84	Tergo+ 11 x 10 M6/T/9 PA	532643	39			
SBN 502	061500	54	Tergo+ 11 x 6 M6/T/10 PA	532641	39			
Screw locking liquid 10ml	521676	84	Tergo+ 11 x 6 M6/T/13 PA	532642	39			
Serrated Nut M6 A4	541613	84	Tergo+ 11 x 8 M6/T/10 PA	537974	39			
Serrated Nut M8 A4	541614	84	Tergo+ 11 x 8 M6/T/13 PA	537975	39			
Set FGC 100 (AUS)	553587	99	TX40	538575	96			
Set FGC 100 (EU)	553411	99	TX50	538576	96			
Set FGC 100 (UK)	553585	99	Vacuum cleaner SSG	802596	59			
Set FGC 100 (US)	553586	99	Vacuum pump VP	802597	59			
SGA-M6	803749	69	Venturi nozzle VD	802111	59			
SGA-M8	803748	69	VP 100/2	048897	77			
SGA-M8i	804432	69	VP 120/3	048898	77			
SGB/110V	804097	69	VP 150/3	097884	77			
SGB/230V	802522	69	VP 180/3	097885	77			
SGT	802669	69	VP 25/2	018441	77			

Csz.	Oldal	Csz.	Oldal	Csz.	Oldal	Csz.	Oldal	Csz.	Oldal	Csz.	Oldal
001680	95	050407	47	102863	66	521673	85	546599	98	804089	66
004283	95	051435	45	500547	89	521675	85	546600	98	804097	69
004286	95	051436	45	501396	88	521676	84	546601	98	804184	66
018438	74	051440	45	501403	88	522398	62	546602	98	804186	65
018439	76	051441	45	501406	88	522402	61	546603	98	804432	69
018441	77	051442	47	502283	90	522719	93	546604	98		
018442	79	051447	47	503131	94	522720	93	546605	98		
018443	79	060710	61	509279	78	522721	93	546606	98		
018444	79	060711	61	511966	25	522723	93	546607	98		
018445	79	060713	61	511967	25	522724	93	547077	62		
018446	84	061130	56	511968	25	522730	93	552058	97		
018447	76	061500	54	511969	25	522731	93	552059	98		
018448	76	061502	53	511970	25	522732	93	552060	98		
019265	63	061582	94	511971	25	522733	93	552061	98		
019266	63	068435	90	511972	25	522734	93	552062	98		
030367	79	077545	77	511973	25	523231	83	552063	98		
030368	79	077546	77	511974	25	523232	83	553411	99		
033211	89	077692	78	511975	25	530908	61	553412	99		
041902	92	078585	75	511976	25	530910	61	553414	99		
043994	90	078587	75	511977	29	530911	62	553415	99		
044317	95	078995	81	511978	29	532641	39	553416	100		
044318	95	079148	81	511979	29	532642	39	553417	100		
044637	69	079169	82	511980	25	532643	39	553418	100		
044638	69	080939	94	512131	23	532644	43	553419	100		
044639	69	080940	94	512133	23	532645	43	553420	100		
046223	53	080941	94	512134	23	532646	43	553421	100		
046225	55	080949	94	512135	23	533158	96	553422	100		
046228	58	080957	95	512136	23	533159	96	553423	100		
046235	58	080958	95	512137	23	535984	62	553424	100		
046236	85	088803	94	512138	23	535985	62	553425	100		
046329	93	088805	95	512139	23	536853	88	553426	100		
046330	93	090278	91	512140	23	536854	88	553427	100		
046331	93	090278	91	512141	23	536855	88	553428	100		
046332	93	090278	90	512142	23	536859	88	553429	100		
046333	93	090278	91	512143	23	536860	88	553585	99		
046334	93	090278	90	512144	27	536862	88	553586	99		
046339	93	090444	91	512145	27	537200	96	553587	99		
046340	93	090444	91	512146	27	537201	96	553588	99		
046342	93	090444	91	512147	31	537202	96	553589	99		
046343	93	090444	90	512148	31	537203	96	553590	99		
046344	93	090444	90	512149	31	537974	39	553715	100		
046345	93	090634	92	512150	94	537975	39	553717	99		
047254	45	090671	92	512151	94	538087	29	553718	99		
047259	45	091536	75	512153	94	538088	27	554869	100		
047273	45	092123	83	512154	94	538574	96	802111	59		
047274	45	092379	83	512958	37	538575	96	802168	85		
047300	47	092680	82	513226	27	538576	96	802169	85		
048895	77	092880	61	519317	94	538577	96	802333	65		
048896	77	094404	90	519318	94	538578	96	802337	65		
048897	77	094405	90	520365	41	538579	96	802338	66		
048898	77	094871	88	520367	41	538580	96	802339	66		
048899	74	094981	88	520369	41	538581	96	802484	57		
048900	79	094982	88	521103	33	539478	35	802506	65		
048901	79	096451	82	521104	33	539479	35	802507	65		
048902	79	096847	89	521662	76	540298	35	802543	66		
048903	79	097072	89	521663	76	540698	62	802575	65		
048904	75	097073	89	521664	82	541464	62	802596	59		
048905	81	097630	89	521665	84	541613	84	802597	59		
048906	81	097631	89	521667	84	541614	84	802669	69		
049238	75	097704	89	521668	84	545853	89	802732	65		
049905	84	097705	89	521669	84	545853	90	803748	69		
049914	83	097884	77	521670	84	546597	98	803749	69		
049915	83	097885	77	521672	85	546598	98	804063	62		

www.fischerhungary.hu



fischer vállalatcsoportok

Fixing Systems
Automotive
fischertechnik
Consulting
LNT Automation

fischer Hungária
1117 Budapest, Szerémi út 7/b.
Telefon: 347-9755
Fax: 347-9765
info@fischerhungary.hu
www.fischerhungary.hu
